

STIHL MSA 300.0, 300.0 C

STIHL



2 - 33	Gebrauchsanleitung
33 - 61	Instruction Manual
61 - 93	Manual de instrucciones
93 - 120	Skötselanvisning
120 - 150	Käyttöohje
151 - 179	Betjeningsvejledning
179 - 207	Bruksanvisning
207 - 238	Návod k použití
238 - 268	Használati utasítás
268 - 300	Instruções de serviço
300 - 334	Инструкция по эксплуатации
334 - 365	Instrukcja użytkowania
365 - 401	Ръководство за употреба
401 - 432	Instrucțiuni de utilizare



Inhaltsverzeichnis

1	Vorwort.....	2
2	Informationen zu dieser Gebrauchsanleitung.....	2
3	Übersicht.....	3
4	Sicherheitshinweise.....	4
5	Motorsäge einsatzbereit machen.....	12
6	Motorsäge zusammenbauen.....	12
7	Kettenbremse einlegen und lösen.....	15
8	Akku einsetzen und herausnehmen.....	15
9	Motorsäge einschalten und ausschalten...	15
10	Motorsäge und Akku prüfen.....	16
11	Mit der Motorsäge arbeiten.....	18
12	Nach dem Arbeiten.....	22
13	Transportieren.....	23
14	Aufbewahren.....	23
15	Reinigen.....	23
16	Warten.....	24
17	Reparieren.....	25
18	Störungen beheben.....	25
19	Technische Daten.....	27
20	Kombinationen der Führungsschienen und Sägeketten.....	27
21	Ersatzteile und Zubehör.....	28
22	Entsorgen.....	28
23	EU-Konformitätserklärung.....	28
24	Anschriften.....	28
25	Allgemeine Sicherheitshinweise für Elektrowerkzeuge.....	29

1 Vorwort

Liebe Kundin, lieber Kunde,

es freut uns, dass Sie sich für STIHL entschieden haben. Wir entwickeln und fertigen unsere Produkte in Spitzenqualität entsprechend der Bedürfnisse unserer Kunden. So entstehen Produkte mit hoher Zuverlässigkeit auch bei extremer Beanspruchung.

STIHL steht auch für Spitzenqualität beim Service. Unser Fachhandel gewährleistet kompetente Beratung und Einweisung sowie eine umfassende technische Betreuung.

STIHL bekennt sich ausdrücklich zu einem nachhaltigen und verantwortungsvollen Umgang mit der Natur. Diese Gebrauchsanleitung soll Sie unterstützen, Ihr STIHL Produkt über eine lange Lebensdauer sicher und umweltfreundlich einzusetzen.

Wir danken Ihnen für Ihr Vertrauen und wünschen Ihnen viel Freude mit Ihrem STIHL Produkt.



Dr. Nikolas Stihl

WICHTIG! VOR GEBRAUCH LESEN UND AUFBEWAHREN.

2 Informationen zu dieser Gebrauchsanleitung

2.1 Geltende Dokumente

Es gelten die lokalen Sicherheitsvorschriften.

- ▶ Zusätzlich zu dieser Gebrauchsanleitung folgende Dokumente lesen, verstehen und aufbewahren:
 - Sicherheitshinweise Akku STIHL AP
 - Gebrauchsanleitung Ladegeräte STIHL AL 101, 300, 500
 - Sicherheitsinformation für STIHL Akkus und Produkte mit eingebautem Akku:
www.stihl.com/safety-data-sheets

2.2 Kennzeichnung der Warnhinweise im Text

GEFAHR

- Der Hinweis weist auf Gefahren hin, die zu schweren Verletzungen oder zum Tod führen.
 - ▶ Die genannten Maßnahmen können schwere Verletzungen oder Tod vermeiden.

WARNUNG

- Der Hinweis weist auf Gefahren hin, die zu schweren Verletzungen oder zum Tod führen **können**.
 - ▶ Die genannten Maßnahmen können schwere Verletzungen oder Tod vermeiden.

HINWEIS

- Der Hinweis weist auf Gefahren hin, die zu Sachschaden führen können.
 - ▶ Die genannten Maßnahmen können Sachschaden vermeiden.

2.3 Symbole im Text

-  Dieses Symbol verweist auf ein Kapitel in dieser Gebrauchsanleitung.

3 Übersicht

3.1 Motorsäge und Akku

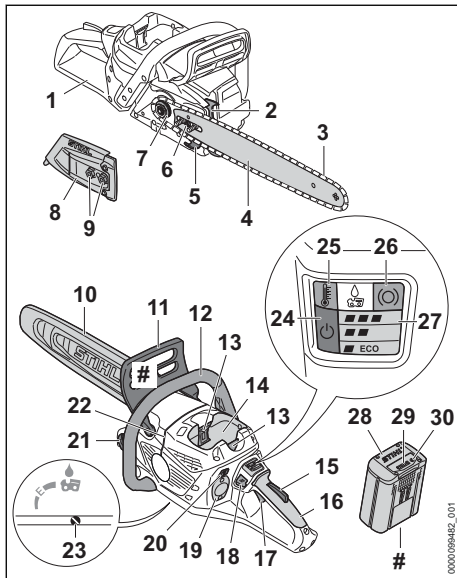

1 Hinterer Handschutz

Der hintere Handschutz schützt die rechte Hand vor Kontakt mit einer abgeworfenen oder gerissenen Sägekette.

2 Krallenanschlag

Der Krallenanschlag stützt während der Arbeit die Motorsäge am Holz ab.

3 Sägekette

Die Sägekette schneidet das Holz.

4 Führungsschiene

Die Führungsschiene führt die Sägekette.

5 Kettenfänger

Der Kettenfänger fängt eine abgeworfene oder gerissene Sägekette auf.

6 Spanschraube

Die Spanschraube dient zum Einstellen der Kettenspannung.

7 Kettenrad

Das Kettenrad treibt die Sägekette an.

8 Kettenraddeckel

Der Kettenraddeckel deckt das Kettenrad ab und befestigt die Führungsschiene an der Motorsäge.

9 Muttern

Die Muttern befestigen den Kettenraddeckel an der Motorsäge.

10 Kettenschutz

Der Kettenschutz schützt vor Kontakt mit der Sägekette.

11 Vorderer Handschutz

Der vordere Handschutz schützt die linke Hand vor Kontakt mit der Sägekette, dient zum Einlegen der Kettenbremse und löst bei einem Rückschlag die Kettenbremse automatisch aus.

12 Griffrohr

Das Griffrohr dient zum Halten, Führen und Tragen der Motorsäge.

13 Sperrhebel

Der Sperrhebel hält den Akku im Akku-Schacht.

14 Akku-Schacht

Der Akku-Schacht nimmt den Akku auf.

15 Schalthebelsperre

Die Schalthebelsperre entsperrt den Schalthebel.

16 Bedienungsriff

Der Bedienungsriff dient zum Bedienen, Halten und Führen der Motorsäge.

17 Schalthebel

Der Schalthebel schaltet die Motorsäge ein und aus.

18 Entsperrtaster

Der Entsperrtaster dient zum Einschalten der Motorsäge.

19 Abdeckung₁

Die Abdeckung dient als Platzhalter für einen Smart Connector 2 A.

20 Drucktaste

Die Drucktaste dient zum Einstellen der Leistungsstufen.

21 Öltank-Verschluss

Der Öltank-Verschluss verschließt den Öltank.

22 Fällleiste

Mit der Fällleiste kann die Fällrichtung kontrolliert werden.

23 Ölpumpen-Einstellschraube

Die Ölpumpen-Einstellschraube dient zum Einstellen der Fördermenge des Sägeketten-Haftöls.

1) Die Abdeckung ist Teil des Motorgehäuses. Die Abdeckung nur zum Einbau eines Smart Connector 2 A entfernen und für einen späteren Wiedereinbau sicher aufbewahren. Die Motorsäge immer mit eingebauter Abdeckung oder eingebautem Smart Connector 2 A verwenden.

24 LED „STATUS“

Die LED zeigt den Status der Motorsäge an.

25 LED „TEMPERATUR“

Die LED zeigt an, ob die Motorsäge zu warm ist.

26 LED „KETTENBREMSE“

Die LED zeigt an, ob die Kettenbremse eingelegt ist.

27 LEDs „LEISTUNGSSTUFE“

Die LEDs zeigen die eingestellte Leistungsstufe an.

28 Akku

Der Akku versorgt die Motorsäge mit Energie.

29 LEDs

Die LEDs zeigen den Ladezustand des Akkus und Störungen an.

30 Drucktaste

Die Drucktaste aktiviert die LEDs am Akku.

Leistungsschild mit Maschinenummer**3.2 Ausstattungsmerkmal**

Die Motorsäge kann marktabhängig folgendes Ausstattungsmerkmal haben:

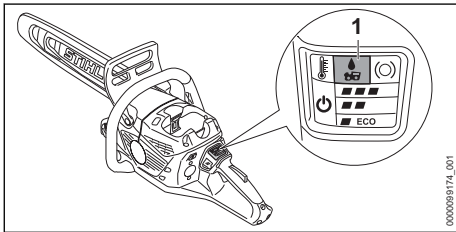
**1 LED „SÄGEKETTEN-HAFTÖL“**

Die LED zeigt an, dass der Öltank leer ist.

3.3 Symbole

Die Symbole können auf der Motorsäge und dem Akku sein und bedeuten Folgendes:



Dieses Symbol gibt die Laufrichtung der Sägekette an.



In diese Richtung drehen um die Sägekette zu spannen.



Dieses Symbol kennzeichnet den Öltank für Sägeketten-Haftöl.



Dieses Symbol kennzeichnet die Ölpumpen-Einstellschraube und die Fördermenge des Sägeketten-Haftöls.



In diese Richtung wird die Kettenbremse eingelegt oder gelöst.



Dieses Symbol kennzeichnet den Entsperretaster.



Drucktaste drücken, um die Leistungsstufen einzustellen.



Den Luftfilter mit STIHL Spezialreiniger oder Reinigungsmittel reinigen und mit Wasser abwaschen.



1 LED leuchtet rot. Der Akku ist zu warm oder zu kalt.



4 LEDs blinken rot. Im Akku besteht eine Störung.



Länge einer Führungsschiene, die verwendet werden darf.



Garantierter Schallemissionspegel nach Richtlinie 2000/14/EG in dB(A) um Schallemissionen von Produkten vergleichbar zu machen.



Die Angabe neben dem Symbol weist auf den Energiegehalt des Akkus nach Spezifikation des Zellenherstellers hin. Der in der Anwendung zur Verfügung stehende Energiegehalt ist geringer.



Produkt nicht mit dem Hausmüll entsorgen.

4 Sicherheitshinweise**4.1 Warnsymbole**

Die Warnsymbole auf der Motorsäge oder dem Akku bedeuten Folgendes:



Sicherheitshinweise und deren Maßnahmen beachten.



Gebrauchsanleitung lesen, verstehen und aufbewahren.



Schutzbrille, Gehörschutz und Schutzhelm tragen.



Motorsäge mit beiden Händen festhalten.



Sicherheitshinweise zum Rückschlag und deren Maßnahmen beachten.



Akku während Arbeitsunterbrechungen, des Transports, der Aufbewahrung, Wartung oder Reparatur herausnehmen.



Akku vor Hitze und Feuer schützen.



Akku nicht in Flüssigkeiten tauchen.



Zulässigen Temperaturbereich des Akkus einhalten.

4.2 Bestimmungsgemäße Verwendung

Die Motorsäge STIHL MSA 300.0, 300.0 C dient zum Sägen von Holz, zum Entasten und Fällen von Bäumen mit einem kleinen bis mittleren Stammdurchmesser und zur Pflege von Bäumen im hausnahen Bereich.

Die Motorsäge kann bei Regen verwendet werden.

Diese Motorsägen werden von einem Akku STIHL AP mit Energie versorgt.

Falls auf einem sicheren Gerüst gearbeitet werden muss, darf die Motorsäge nur mit einem direkt in die Motorsäge eingesetzten Akku STIHL AP verwendet werden.

▲ WARNUNG

- Akkus, die nicht von STIHL für die Motorsäge freigegeben sind, können Brände und Explosionen auslösen. Personen können schwer verletzt oder getötet werden und Sachschaden kann entstehen.
 - ▶ Motorsäge mit einem Akku STIHL AP verwenden.
- Falls die Motorsäge oder der Akku nicht bestimmungsgemäß verwendet werden, können Personen schwer verletzt oder getötet werden und Sachschaden kann entstehen.
 - ▶ Motorsäge so verwenden, wie es in dieser Gebrauchsanleitung beschrieben ist.
 - ▶ Akku so verwenden, wie es in dieser Gebrauchsanleitung beschrieben ist.

4.3 Anforderungen an den Benutzer

▲ WARNUNG

- Benutzer ohne eine Unterweisung können die Gefahren der Motorsäge und des Akkus nicht erkennen oder nicht einschätzen. Der Benut-

zer oder andere Personen können schwer verletzt oder getötet werden.



- ▶ Gebrauchsanleitung lesen, verstehen und aufbewahren.

- ▶ Falls die Motorsäge oder der Akku an eine andere Person weitergegeben wird: Gebrauchsanleitung mitgeben.
- ▶ Sicherstellen, dass der Benutzer folgende Anforderungen erfüllt:
 - Der Benutzer ist ausgeruht.
 - Der Benutzer ist körperlich, sensorisch und geistig fähig, die Motorsäge und den Akku zu bedienen und damit zu arbeiten. Falls der Benutzer körperlich, sensorisch oder geistig eingeschränkt dazu fähig ist, darf der Benutzer nur unter Aufsicht oder nach Anweisung durch eine verantwortliche Person damit arbeiten.
 - Der Benutzer kann die Gefahren der Motorsäge und des Akkus erkennen und einschätzen.
 - Der Benutzer ist volljährig oder der Benutzer wird entsprechend nationaler Regelungen unter Aufsicht in einem Beruf ausgebildet.
 - Der Benutzer hat eine Unterweisung von einem STIHL Fachhändler oder einer fachkundigen Person erhalten, bevor er das erste Mal mit der Motorsäge arbeitet.
 - Der Benutzer ist nicht durch Alkohol, Medikamente oder Drogen beeinträchtigt.
- ▶ Falls der Benutzer zum ersten Mal mit einer Motorsäge arbeitet: Sägen von Rundholz auf einem Sägebock oder einem Gestell üben.
- ▶ Falls Unklarheiten bestehen: Einen STIHL Fachhändler aufsuchen.

4.4 Bekleidung und Ausstattung

▲ WARNUNG

- Während der Arbeit können lange Haare in die Motorsäge hineingezogen werden. Der Benutzer kann schwer verletzt werden.
 - ▶ Lange Haare so zusammenbinden und so sichern, dass sie sich oberhalb der Schultern befinden.
- Während der Arbeit können Gegenstände mit hoher Geschwindigkeit hochgeschleudert werden. Der Benutzer kann verletzt werden.



- ▶ Eine eng anliegende Schutzbrille tragen. Geeignete Schutzbrillen sind nach Norm EN 166 oder nach nationalen Vorschriften geprüft und mit der entsprechenden Kennzeichnung im Handel erhältlich.

- ▶ STIHL empfiehlt, einen Gesichtsschutz zu tragen.
- ▶ Ein langärmeliges, eng anliegendes Oberteil tragen.
- Während der Arbeit entsteht Lärm. Lärm kann das Gehör schädigen.



- ▶ Einen Gehörschutz tragen.

- Herabfallende Gegenstände können zu Verletzungen des Kopfs führen.



- ▶ Falls während der Arbeit Gegenstände herabfallen können: Einen Schutzhelm tragen.

- Während der Arbeit kann Staub aufgewirbelt werden und Dunst entstehen. Eingeatmeter Staub und Dunst kann die Gesundheit schädigen und allergische Reaktionen auslösen.
 - ▶ Falls Staub aufgewirbelt wird oder Dunst entsteht: Eine Staubschutzmaske tragen.
- Ungeeignete Bekleidung kann sich in Holz, Gestrüpp und in der Motorsäge verfangen. Benutzer ohne geeignete Bekleidung können schwer verletzt werden.
 - ▶ Eng anliegende Bekleidung tragen.
 - ▶ Schals und Schmuck ablegen.
- Während der Arbeit kann der Benutzer in Kontakt mit der umlaufenden Sägekette kommen. Der Benutzer kann schwer verletzt werden.
 - ▶ Eine lange Hose mit Schnittschutz tragen.
- Während der Arbeit kann sich der Benutzer an Holz schneiden. Während der Reinigung oder Wartung kann der Benutzer in Kontakt mit der Sägekette kommen. Der Benutzer kann verletzt werden.
 - ▶ Arbeitshandschuhe aus widerstandsfähigem Material tragen.
- Falls der Benutzer ungeeignetes Schuhwerk trägt, kann er ausrutschen. Falls der Benutzer in Kontakt mit der umlaufenden Sägekette kommt, kann er sich schneiden. Der Benutzer kann verletzt werden.
 - ▶ Motorsägen-Stiefel mit Schnittschutz tragen.

4.5 Arbeitsbereich und Umgebung

4.5.1 Motorsäge

⚠ WARNUNG

- Unbeteiligte Personen, Kinder und Tiere können die Gefahren der Motorsäge und hochgeschleuderter Gegenstände nicht erkennen und nicht einschätzen. Unbeteiligte Personen, Kinder und Tiere können schwer verletzt werden und Sachschaden kann entstehen.
 - ▶ Unbeteiligte Personen, Kinder und Tiere aus dem Arbeitsbereich fernhalten.
 - ▶ Motorsäge nicht unbeaufsichtigt lassen.
 - ▶ Sicherstellen, dass Kinder nicht mit der Motorsäge spielen können.
- Elektrische Bauteile der Motorsäge können Funken erzeugen. Funken können in leicht brennbarer oder explosiver Umgebung Brände und Explosionen auslösen. Personen können schwer verletzt oder getötet werden und Sachschaden kann entstehen.
 - ▶ Nicht in einer leicht brennbaren und nicht in einer explosiven Umgebung arbeiten.

4.5.2 Akku

⚠ WARNUNG

- Unbeteiligte Personen, Kinder und Tiere können die Gefahren des Akkus nicht erkennen und nicht einschätzen. Unbeteiligte Personen, Kinder und Tiere können schwer verletzt werden.
 - ▶ Unbeteiligte Personen, Kinder und Tiere fernhalten.
 - ▶ Akku nicht unbeaufsichtigt lassen.
 - ▶ Sicherstellen, dass Kinder nicht mit dem Akku spielen können.
- Der Akku ist nicht gegen alle Umgebungseinflüsse geschützt. Falls der Akku bestimmten Umgebungseinflüssen ausgesetzt ist, kann der Akku in Brand geraten oder explodieren. Personen können schwer verletzt werden und Sachschaden kann entstehen.
 - ▶ Akku vor Hitze und Feuer schützen.
 - ▶ Akku nicht ins Feuer werfen.
 - ▶ Akku im Temperaturbereich zwischen - 10 °C und + 50 °C einsetzen und aufbewahren.
 - ▶ Akku nicht in Flüssigkeiten tauchen.



- ▶ Akku von metallischen Gegenständen fernhalten.
- ▶ Akku nicht hohem Druck aussetzen.
- ▶ Akku nicht Mikrowellen aussetzen.
- ▶ Akku vor Chemikalien und vor Salzen schützen.

4.6 Sicherheitsgerechter Zustand

4.6.1 Motorsäge

Die Motorsäge ist im sicherheitsgerechten Zustand, falls folgende Bedingungen erfüllt sind:

- Die Motorsäge ist unbeschädigt.
- Die Motorsäge ist sauber.
- Der Kettenfänger ist unbeschädigt.
- Die Kettenbremse funktioniert.
- Die Bedienelemente funktionieren und sind unverändert.
- Die Kettenschmierung funktioniert.
- Die Einlaufspuren am Kettenrad sind nicht tiefer als 0,5 mm.
- Eine in dieser Gebrauchsanleitung angegebene Kombination aus Führungsschiene und Sägekette ist angebaut.
- Die Führungsschiene und Sägekette sind richtig angebaut.
- Die Sägekette ist richtig gespannt.
- Original STIHL Zubehör für diese Motorsäge ist angebaut.
- Das Zubehör ist richtig angebaut.
- Der Öltank-Verschluss ist verschlossen.

▲ WARNUNG

- In einem nicht sicherheitsgerechten Zustand können Bauteile nicht mehr richtig funktionieren und Sicherheitseinrichtungen außer Kraft gesetzt werden. Personen können schwer verletzt oder getötet werden.
 - ▶ Mit einer unbeschädigten Motorsäge arbeiten.
 - ▶ Falls die Motorsäge verschmutzt ist: Motorsäge reinigen.
 - ▶ Mit einem unbeschädigten Kettenfänger arbeiten.
 - ▶ Motorsäge nicht verändern. Ausnahme: Anbau einer in dieser Gebrauchsanleitung angegebenen Kombination aus Führungsschiene und Sägekette.
 - ▶ Falls die Bedienelemente nicht funktionieren: Nicht mit der Motorsäge arbeiten.
 - ▶ Original STIHL Zubehör für diese Motorsäge anbauen.
 - ▶ Führungsschiene und Sägekette so anbauen, wie es in dieser Gebrauchsanleitung beschrieben ist.

- ▶ Zubehör so anbauen, wie es in dieser Gebrauchsanleitung oder in der Gebrauchsanleitung des Zubehörs beschrieben ist.
- ▶ Gegenstände nicht in die Öffnungen der Motorsäge stecken.
- ▶ Öltank-Verschluss schließen.
- ▶ Abgenutzte oder beschädigte Hinweisschilder ersetzen.
- ▶ Falls Unklarheiten bestehen: Einen STIHL Fachhändler aufsuchen.

4.6.2 Führungsschiene

Die Führungsschiene ist im sicherheitsgerechten Zustand, falls folgende Bedingungen erfüllt sind:

- Die Führungsschiene ist unbeschädigt.
- Die Führungsschiene ist nicht verformt.
- Die Nut ist so tief wie oder tiefer als die Mindestnuttiefe,  19.3.
- Die Stege der Nut sind gratfrei.
- Die Nut ist nicht verengt oder gespreizt.

▲ WARNUNG

- In einem nicht sicherheitsgerechten Zustand kann die Führungsschiene die Sägekette nicht mehr richtig führen. Die umlaufende Sägekette kann von der Führungsschiene springen. Personen können schwer verletzt oder getötet werden.
 - ▶ Mit einer unbeschädigten Führungsschiene arbeiten.
 - ▶ Falls die Tiefe der Nut kleiner als die Mindestnuttiefe ist: Führungsschiene ersetzen.
 - ▶ Führungsschiene wöchentlich entgraten.
 - ▶ Falls Unklarheiten bestehen: Einen STIHL Fachhändler aufsuchen.

4.6.3 Sägekette

Die Sägekette ist im sicherheitsgerechten Zustand, falls folgende Bedingungen erfüllt sind:

- Die Sägekette ist unbeschädigt.
- Die Sägekette ist richtig geschärft.
- Die Verschleißmarkierungen an den Schneidezähnen sind sichtbar.

▲ WARNUNG

- In einem nicht sicherheitsgerechten Zustand können Bauteile nicht mehr richtig funktionieren und Sicherheitseinrichtungen außer Kraft gesetzt werden. Personen können schwer verletzt oder getötet werden.
 - ▶ Mit einer unbeschädigten Sägekette arbeiten.
 - ▶ Sägekette richtig schärfen.
 - ▶ Falls Unklarheiten bestehen: Einen STIHL Fachhändler aufsuchen.

4.6.4 Akku

Der Akku ist im sicherheitsgerechten Zustand, falls folgende Bedingungen erfüllt sind:

- Der Akku ist unbeschädigt.
- Der Akku ist sauber und trocken.
- Der Akku funktioniert und ist unverändert.

▲ WARNUNG

- In einem nicht sicherheitsgerechten Zustand kann der Akku nicht mehr sicher funktionieren. Personen können schwer verletzt werden.
 - ▶ Mit einem unbeschädigten und funktionierenden Akku arbeiten.
 - ▶ Einen beschädigten oder defekten Akku nicht laden.
 - ▶ Falls der Akku verschmutzt oder nass ist: Akku reinigen und trocknen lassen.
 - ▶ Akku nicht verändern.
 - ▶ Gegenstände nicht in die Öffnungen des Akkus stecken.
 - ▶ Elektrische Kontakte des Akkus nicht mit metallischen Gegenständen verbinden und kurzschließen.
 - ▶ Akku nicht öffnen.
 - ▶ Abgenutzte oder beschädigte Hinweisschilder ersetzen.
- Aus einem beschädigten Akku kann Flüssigkeit austreten. Falls die Flüssigkeit mit der Haut oder den Augen in Kontakt kommt, können die Haut oder die Augen gereizt werden.
 - ▶ Kontakt mit der Flüssigkeit vermeiden.
 - ▶ Falls Kontakt mit der Haut aufgetreten ist: Betroffene Hautstellen mit reichlich Wasser und Seife abwaschen.
 - ▶ Falls Kontakt mit den Augen aufgetreten ist: Augen mindestens 15 Minuten mit reichlich Wasser spülen und einen Arzt aufsuchen.
- Ein beschädigter oder defekter Akku kann ungewöhnlich riechen, rauchen oder brennen. Personen können schwer verletzt oder getötet werden und Sachschaden kann entstehen.
 - ▶ Falls der Akku ungewöhnlich riecht oder raucht: Akku nicht verwenden und von brennbaren Stoffen fernhalten.
 - ▶ Falls der Akku brennt: Versuchen, den Akku mit einem Feuerlöscher oder Wasser zu löschen.
- ▶ Sicherstellen, dass Personen außerhalb des Arbeitsbereichs in Rufweite sind.
- Der Benutzer kann in bestimmten Situationen nicht mehr konzentriert arbeiten. Der Benutzer kann die Kontrolle über die Motorsäge verlieren, stolpern, fallen und schwer verletzt werden.
 - ▶ Ruhig und überlegt arbeiten.
 - ▶ Falls die Lichtverhältnisse und Sichtverhältnisse schlecht sind: Nicht mit der Motorsäge arbeiten.
 - ▶ Motorsäge alleine bedienen.
 - ▶ Nicht über Schulterhöhe arbeiten.
 - ▶ Auf Hindernisse achten.
 - ▶ Auf dem Boden stehend arbeiten und das Gleichgewicht halten. Falls in der Höhe gearbeitet werden muss und die Motorsäge mit einer Energieversorgung mit Anschlussleitung verwendet wird: Eine Hubarbeitsbühne verwenden.
 - ▶ Falls Ermüdungserscheinungen auftreten: Eine Arbeitspause einlegen.
- Die umlaufende Sägekette kann den Benutzer schneiden. Der Benutzer kann schwer verletzt werden.
 - ▶ Umlaufende Sägekette nicht berühren.
 - ▶ Falls die Sägekette durch einen Gegenstand blockiert ist: Motorsäge ausschalten, Kettenbremse einlegen und Akku herausnehmen. Erst dann den Gegenstand beseitigen.
- Die umlaufende Sägekette wird warm und dehnt sich aus. Falls die Sägekette nicht ausreichend geschmiert und nachgespannt wird, kann die Sägekette von der Führungsschiene springen oder reißen. Personen können schwer verletzt werden und Sachschaden kann entstehen.
 - ▶ Sägeketten-Haftöl verwenden.
 - ▶ Während der Arbeit Füllstand des Öltanks regelmäßig prüfen. Bevor das Sägeketten-Haftöl aufgebraucht ist: Sägeketten-Haftöl auffüllen.
 - ▶ Während der Arbeit Spannung der Sägekette regelmäßig prüfen. Falls die Spannung der Sägekette zu gering ist: Sägekette spannen.
- Falls sich die Motorsäge während der Arbeit verändert oder sich ungewohnt verhält, kann die Motorsäge in einem nicht sicherheitsgerechten Zustand sein. Personen können schwer verletzt werden und Sachschaden kann entstehen.
 - ▶ Arbeit beenden, Akku herausnehmen und einen STIHL Fachhändler aufsuchen.

4.7 Arbeiten

4.7.1 Sägen

▲ WARNUNG

- Falls außerhalb des Arbeitsbereichs keine Personen in Rufweite sind, kann im Notfall keine Hilfe geleistet werden.

- Während der Arbeit können Vibrationen durch die Motorsäge entstehen.
 - ▶ Handschuhe tragen.
 - ▶ Arbeitspausen machen.
 - ▶ Falls Anzeichen einer Durchblutungsstörung auftreten: Einen Arzt aufsuchen.
- Falls die umlaufende Sägekette auf einen harten Gegenstand trifft, können Funken entstehen. Funken können in leicht brennbarer Umgebung Brände auslösen. Personen können schwer verletzt oder getötet werden und Sachschaden kann entstehen.
 - ▶ Nicht in einer leicht brennbaren Umgebung arbeiten.
- Wenn der Schalthebel losgelassen wird, läuft die Sägekette noch kurze Zeit weiter. Die sich bewegende Sägekette kann Personen schneiden. Personen können schwer verletzt werden.
 - ▶ Warten, bis die Sägekette nicht mehr läuft.

▲ WARNUNG

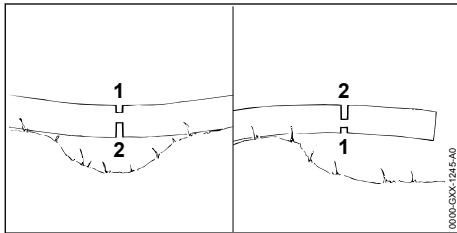

- Falls unter Spannung stehendes Holz gesägt wird, kann die Führungsschiene eingeklemmt werden. Der Benutzer kann die Kontrolle über die Motorsäge verlieren und schwer verletzt werden.
 - ▶ Zuerst einen Entlastungsschnitt in die Druckseite (1) sägen, dann einen Trennschnitt in die Zugseite (2) sägen.

▲ GEFAHR

- Falls in der Umgebung von spannungsführenden Leitungen gearbeitet wird, kann die Sägekette mit den spannungsführenden Leitungen in Kontakt kommen und diese beschädigen. Der Benutzer kann schwer verletzt oder getötet werden.
 - ▶ Nicht in der Umgebung von spannungsführenden Leitungen arbeiten.

4.7.2 Entasten

▲ WARNUNG

- Falls der gefällte Baum zuerst auf der Unterseite entastet wird, kann der Baum nicht mehr durch Äste am Boden gestützt werden. Wäh-

rend der Arbeit kann sich der Baum bewegen. Personen können schwer verletzt oder getötet werden.

- ▶ Größere Äste auf der Unterseite erst durchsägen, wenn der Baum abgelängt ist.
- ▶ Nicht auf dem Stamm stehend arbeiten.
- Während des Entastens kann ein abgesägter Ast herunterfallen. Der Benutzer kann stolpern, hinfallen und schwer verletzt werden.
 - ▶ Baum vom Stammfuß in Richtung Baumkrone entasten.

4.7.3 Fällen

▲ WARNUNG

- Ungeübte Personen können die Gefahren beim Fällen nicht einschätzen. Personen können schwer verletzt oder getötet werden und Sachschaden kann entstehen.
 - ▶ Der Benutzer braucht einschlägige Kenntnisse der Fälltechnik und Erfahrung mit Fällarbeiten.
 - ▶ Falls Unklarheiten bestehen: Einen erfahrenen Experten zur Unterstützung und zur Festlegung der geeigneten Fälltechnik hinzuziehen.
- Während des Fällens kann ein Baum und können Äste auf Personen oder Gegenstände fallen. Je größer herabfallende Teile sind, desto größer ist das Risiko, dass Personen schwer verletzt oder getötet werden können. Sachschaden kann entstehen.
 - ▶ Fällrichtung so festlegen, dass der Bereich, in den der Baum fällt, frei ist.
 - ▶ Unbeteiligte Personen, Kinder und Tiere im Umkreis von 2,5 Baumlängen um den Arbeitsbereich fernhalten.
 - ▶ Abgeknickte oder dürre Äste vor dem Fällen aus der Baumkrone entfernen.
 - ▶ Falls abgeknickte oder dürre Äste nicht aus der Baumkrone entfernt werden können: Einen erfahrenen Experten zur Unterstützung und zur Festlegung der geeigneten Fälltechnik hinzuziehen.
 - ▶ Baumkrone und Baumkronen der benachbarten Bäume beobachten und herunterfallenden Ästen ausweichen.
- Wenn der Baum fällt, kann er am Stamm brechen oder in Richtung Benutzer zurückschlagen. Der Benutzer kann schwer verletzt oder getötet werden.
 - ▶ Einen Fluchtweg seitlich hinter dem Baum planen.
 - ▶ Rückwärts auf dem Fluchtweg gehen und den fallenden Baum beobachten.
 - ▶ Nicht rückwärts hangabwärts gehen.

- Hindernisse im Arbeitsbereich und auf dem Fluchtweg können den Benutzer behindern. Der Benutzer kann stolpern und hinfallen. Der Benutzer kann schwer verletzt oder getötet werden.
 - ▶ Hindernisse aus dem Arbeitsbereich und dem Fluchtweg entfernen.
- Falls die Bruchleiste, das Sicherheitsband oder das Halteband angesägt oder zu früh durchgesägt werden, kann die Fällrichtung nicht mehr eingehalten sein oder der Baum kann zu früh fallen. Personen können schwer verletzt oder getötet werden und Sachschaden kann entstehen.
 - ▶ Bruchleiste nicht ansägen oder durchsägen.
 - ▶ Sicherheitsband oder Halteband als Letztes durchsägen.
 - ▶ Falls der Baum zu früh beginnt zu fallen: Fällschnitt abbrechen und auf dem Fluchweg zurückweichen.
- Falls die umlaufende Sägekette im Bereich um das obere Viertel der Spitze der Führungsschiene auf einen harten Fällkeil trifft und schnell abgebremst wird, kann Rückschlag entstehen. Personen können schwer verletzt oder getötet werden.
 - ▶ Fällkeile aus Aluminium oder Kunststoff verwenden.
- Falls ein Baum nicht vollständig zu Boden fällt oder in einem anderen Baum hängen bleibt, kann der Benutzer die Fällung nicht mehr kontrolliert beenden.
 - ▶ Fällung abbrechen und Baum mit einer Seilwinde oder einem geeigneten Fahrzeug zu Boden ziehen.

4.8 Reaktionskräfte

4.8.1 Rückschlag

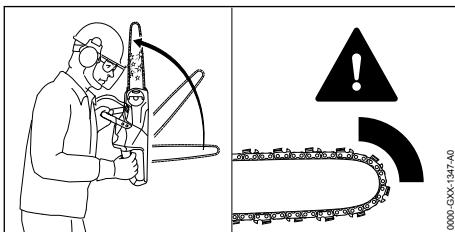

Ein Rückschlag kann durch folgende Ursachen entstehen:

- Die umlaufende Sägekette trifft im Bereich um das obere Viertel der Spitze der Führungsschiene auf einen harten Gegenstand und wird schnell abgebremst.

- Die umlaufende Sägekette ist an der Spitze der Führungsschiene eingeklemmt.

Die Kettenbremse kann einen Rückschlag nicht verhindern.

▲ WARNUNG

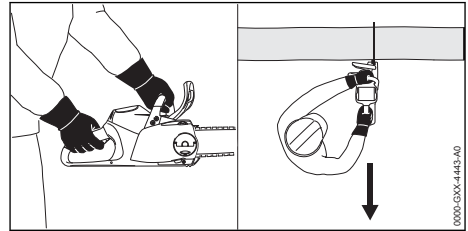

- Falls ein Rückschlag entsteht, kann die Motorsäge in Richtung des Benutzers hochgeschleudert werden. Der Benutzer kann die Kontrolle über die Motorsäge verlieren und schwer verletzt oder getötet werden.
 - ▶ Motorsäge mit beiden Händen festhalten.
 - ▶ Körper aus dem verlängerten Schwenkbereich der Motorsäge fernhalten.
 - ▶ So arbeiten, wie es in dieser Gebrauchsanleitung beschrieben ist.
 - ▶ Nicht mit dem Bereich um das obere Viertel der Spitze der Führungsschiene arbeiten.
 - ▶ Mit einer richtig geschärften und richtig gespannten Sägekette arbeiten.
 - ▶ Eine rückschlagreduzierte Sägekette verwenden.
 - ▶ Eine Führungsschiene mit einem kleinen Schienenkopf verwenden.
 - ▶ Mit Vollgas sägen.

4.8.2 Hineinziehen

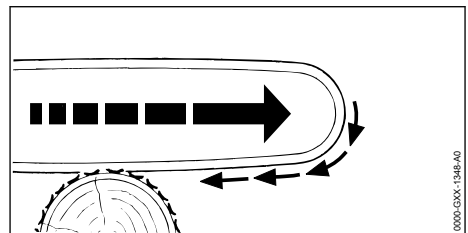

Wenn mit der Unterseite der Führungsschiene gearbeitet wird, wird die Motorsäge weg vom Benutzer gezogen.

▲ WARNUNG

- Falls die umlaufende Sägekette auf einen harten Gegenstand trifft und schnell abgebremst wird, kann die Motorsäge plötzlich sehr stark vom Benutzer weg gezogen werden. Der

Benutzer kann die Kontrolle über die Motorsäge verlieren und schwer verletzt oder getötet werden.

- ▶ Motorsäge mit beiden Händen festhalten.
- ▶ So arbeiten, wie es in dieser Gebrauchsanleitung beschrieben ist.
- ▶ Die Führungsschiene im Schnitt gerade führen.
- ▶ Krallenanschlag richtig ansetzen.
- ▶ Mit Vollgas sägen.

4.8.3 Rückstoß

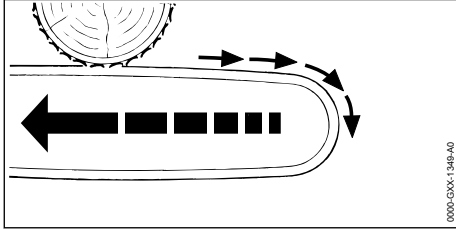

Wenn mit der Oberseite der Führungsschiene gearbeitet wird, wird die Motorsäge in Richtung des Benutzers gestoßen.

⚠ WARNUNG

- Falls die umlaufende Sägekette auf einen harten Gegenstand trifft und schnell abgebremst wird, kann die Motorsäge plötzlich sehr stark zum Benutzer hin gestoßen werden. Der Benutzer kann die Kontrolle über die Motorsäge verlieren und schwer verletzt oder getötet werden.
 - ▶ Motorsäge mit beiden Händen festhalten.
 - ▶ So arbeiten, wie es in dieser Gebrauchsanleitung beschrieben ist.
 - ▶ Die Führungsschiene im Schnitt gerade führen.
 - ▶ Mit Vollgas sägen.

4.9 Transportieren

4.9.1 Motorsäge

⚠ WARNUNG

- Während des Transports kann die Motorsäge umkippen oder sich bewegen. Personen können verletzt werden und Sachschaden kann entstehen.



- ▶ Akku herausnehmen.

- ▶ Kettenbremse einlegen.

- ▶ Kettenschutz so über die Führungsschiene schieben, dass er die gesamte Führungsschiene abdeckt.
- ▶ Motorsäge mit Spanngurten, Riemen oder einem Netz so sichern, dass sie nicht umkippen und sich nicht bewegen kann.

4.9.2 Akku

⚠ WARNUNG

- Der Akku ist nicht gegen alle Umgebungseinflüsse geschützt. Falls der Akku bestimmten Umgebungseinflüssen ausgesetzt ist, kann der Akku beschädigt werden und Sachschaden kann entstehen.
 - ▶ Einen beschädigten Akku nicht transportieren.
 - ▶ Akku in einer elektrisch nicht leitfähigen Verpackung transportieren.
- Während des Transports kann der Akku umkippen oder sich bewegen. Personen können verletzt werden und Sachschaden kann entstehen.
 - ▶ Akku in der Verpackung so verpacken, dass er sich nicht bewegen kann.
 - ▶ Verpackung so sichern, dass sie sich nicht bewegen kann.

4.10 Aufbewahren

4.10.1 Motorsäge

⚠ WARNUNG

- Kinder können die Gefahren der Motorsäge nicht erkennen und nicht einschätzen. Kinder können schwer verletzt werden.
 - ▶ Akku herausnehmen.
- ▶ Kettenbremse einlegen.
- ▶ Kettenschutz so über die Führungsschiene schieben, dass er die gesamte Führungsschiene abdeckt.
- ▶ Motorsäge außerhalb der Reichweite von Kindern aufbewahren.
- Die elektrischen Kontakte an der Motorsäge und metallische Bauteile können durch Feuchtigkeit korrodieren. Die Motorsäge kann beschädigt werden.



- ▶ Akku herausnehmen.



- ▶ Akku herausnehmen.

- ▶ Motorsäge sauber und trocken aufbewahren.

4.10.2 Akku

▲ WARNUNG

- Kinder können die Gefahren des Akkus nicht erkennen und nicht einschätzen. Kinder können schwer verletzt werden.
 - ▶ Akku außerhalb der Reichweite von Kindern aufbewahren.
- Der Akku ist nicht gegen alle Umgebungseinflüsse geschützt. Falls der Akku bestimmten Umgebungseinflüssen ausgesetzt ist, kann der Akku beschädigt werden.
 - ▶ Akku sauber und trocken aufbewahren.
 - ▶ Akku in einem geschlossenen Raum aufbewahren.
 - ▶ Akku getrennt von der Motorsäge und dem Ladegerät aufbewahren.
 - ▶ Akku in einer elektrisch nicht leitfähigen Verpackung aufbewahren.
 - ▶ Akku im Temperaturbereich zwischen -10 °C und +50 °C aufbewahren.

4.11 Reinigen, Warten und Reparieren

▲ WARNUNG

- Falls während der Reinigung, Wartung oder Reparatur der Akku eingesetzt ist, kann die Motorsäge unbeabsichtigt eingeschaltet werden. Personen können schwer verletzt werden und Sachschaden kann entstehen.



- ▶ Akku herausnehmen.

- ▶ Kettenbremse einlegen.
- Scharfe Reinigungsmittel, das Reinigen mit einem Wasserstrahl oder spitzen Gegenständen können die Motorsäge, die Führungsschiene, die Sägekette und den Akku beschädigen. Falls die Motorsäge, die Führungsschiene, die Sägekette oder der Akku nicht richtig gereinigt werden, können Bauteile nicht mehr richtig funktionieren und Sicherheitseinrichtungen außer Kraft gesetzt werden. Personen können schwer verletzt werden.
 - ▶ Motorsäge, Führungsschiene, Sägekette und Akku so reinigen, wie es in dieser Gebrauchsanleitung beschrieben ist.
- Falls die Motorsäge, die Führungsschiene, die Sägekette und der Akku nicht richtig gewartet oder repariert werden, können Bauteile nicht mehr richtig funktionieren und Sicherheitseinrichtungen außer Kraft gesetzt werden. Personen können schwer verletzt oder getötet werden.

- ▶ Motorsäge und Akku nicht selbst warten oder reparieren.
- ▶ Falls die Motorsäge oder der Akku gewartet oder repariert werden müssen: Einen STIHL Fachhändler aufsuchen.
- ▶ Führungsschiene und Sägekette so warten oder reparieren, wie es in dieser Gebrauchsanleitung beschrieben ist.
- Während der Reinigung oder Wartung der Sägekette kann der Benutzer sich an scharfen Schneidezähnen schneiden. Der Benutzer kann verletzt werden.
 - ▶ Arbeitshandschuhe aus widerstandsfähigem Material tragen.

5 Motorsäge einsatzbereit machen

5.1 Motorsäge einsatzbereit machen

Vor jedem Arbeitsbeginn müssen folgende Schritte durchgeführt werden:

- ▶ Sicherstellen, dass sich folgende Bauteile im sicherheitgerechten Zustand befinden:
 - Motorsäge, 4.6.1.
 - Führungsschiene, 4.6.2.
 - Sägekette, 4.6.3.
 - Akku, 4.6.4.
- ▶ Akku prüfen, 10.7.
- ▶ Akku vollständig laden, wie es in der Gebrauchsanleitung Ladegeräte STIHL AL 101, 300, 500 beschrieben ist.
- ▶ Motorsäge reinigen, 15.1.
- ▶ Führungsschiene und Sägekette anbauen, 6.1.1.
- ▶ Sägekette spannen, 6.2.
- ▶ Sägeketten-Haftöl einfüllen, 6.3.
- ▶ Kettenbremse prüfen, 10.4.
- ▶ Bedienungselemente prüfen, 10.5.
- ▶ Kettenschmierung prüfen, 10.6.
- ▶ Falls die Schritte nicht durchgeführt werden können: Motorsäge nicht verwenden und einen STIHL Fachhändler aufsuchen.

6 Motorsäge zusammenbauen

6.1 Führungsschiene und Sägekette anbauen und abbauen

6.1.1 Führungsschiene und Sägekette anbauen

Die Kombinationen aus Führungsschiene und Sägekette, die zum Kettenrad passen und ange-

baut werden dürfen, sind in den technischen Daten angegeben,  20.1.

- ▶ Motorsäge ausschalten, Kettenbremse einlegen und Akku herausnehmen.

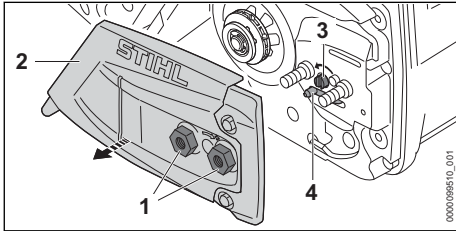

- ▶ Muttern (1) so lange gegen den Uhrzeigersinn drehen, bis sich der Kettenraddeckel (2) abnehmen lässt.
- ▶ Kettenraddeckel (2) abnehmen.
- ▶ Spanschraube (3) solange gegen den Uhrzeigersinn drehen, bis der Spanschieber (4) links am Gehäuse anliegt.

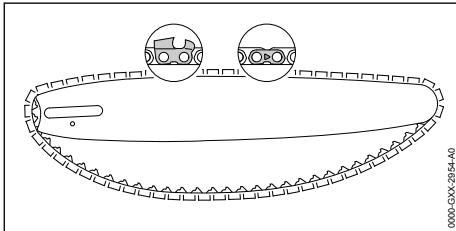

- ▶ Sägekette so in die Nut der Führungsschiene legen, dass die Pfeile auf den Verbindungsgliedern der Sägekette auf der Oberseite in Laufrichtung zeigen.

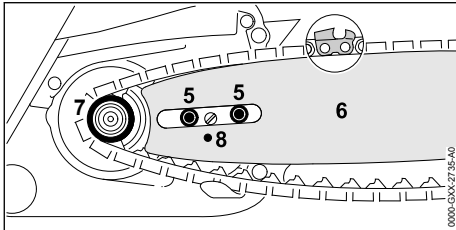

- ▶ Führungsschiene mit Sägekette so auf die Motorsäge setzen, dass folgende Bedingungen erfüllt sind:
 - Die Treibglieder der Sägekette sitzen in den Zähnen des Kettenrades (7).
 - Die Bundschrauben (5) sitzen im Langloch der Führungsschiene (6).
 - Der Zapfen des Spanschiebers (4) sitzt in der Bohrung (8) der Führungsschiene (6).

Die Orientierung der Führungsschiene (6) spielt keine Rolle. Der Aufdruck auf der Führungsschiene (6) kann auch auf dem Kopf stehen.

- ▶ Kettenbremse lösen.

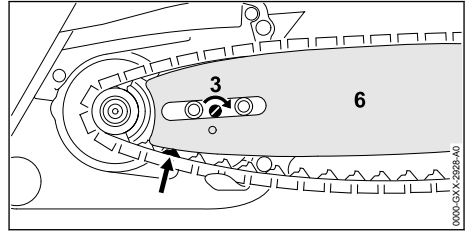

- ▶ Spanschraube (3) so lange im Uhrzeigersinn drehen, bis die Sägekette an der Führungsschiene anliegt. Dabei die Treibglieder der Sägekette in die Nut der Führungsschiene führen.
- Die Führungsschiene (6) und die Sägekette liegen an der Motorsäge an.
- ▶ Kettenraddeckel (2) so an die Motorsäge anlegen, dass er bündig mit der Motorsäge ist.
- ▶ Muttern (1) aufdrehen und fest anziehen.

6.1.2 Führungsschiene und Sägekette abbauen

- ▶ Motorsäge ausschalten, Kettenbremse einlegen und Akku herausnehmen.
- ▶ Muttern so lange gegen den Uhrzeigersinn drehen, bis sich der Kettenraddeckel abnehmen lässt.
- ▶ Kettenraddeckel abnehmen.
- ▶ Spanschraube bis zum Anschlag gegen den Uhrzeigersinn drehen. Die Sägekette ist entspannt.
- ▶ Führungsschiene und Sägekette abnehmen.

6.2 Sägekette spannen

Während der Arbeit dehnt sich die Sägekette aus oder zieht sich zusammen. Die Spannung der Sägekette ändert sich. Während der Arbeit muss die Spannung der Sägekette regelmäßig geprüft und nachgespannt werden.

- ▶ Motorsäge ausschalten, Kettenbremse einlegen und Akku herausnehmen.

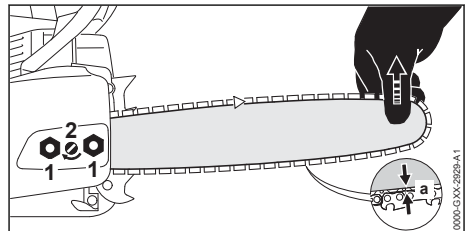

- ▶ Muttern (1) lösen.
- ▶ Kettenbremse lösen.
- ▶ Führungsschiene an der Spitze anheben und Spannschraube (2) so lange im Uhrzeigersinn oder gegen den Uhrzeigersinn drehen, bis folgende Bedingungen erfüllt sind:
 - Der Abstand a in der Mitte der Führungsschiene beträgt 1 mm bis 2 mm.
 - Die Sägekette kann noch mit zwei Fingern und mit geringem Kraftaufwand über die Führungsschiene gezogen werden.
- ▶ Führungsschiene an der Spitze weiterhin anheben und Muttern (1) fest anziehen.
- ▶ Falls der Abstand a in der Mitte der Führungsschiene nicht 1 mm bis 2 mm beträgt: Sägekette erneut spannen.

6.3 Sägeketten-Haftöl einfüllen

Sägeketten-Haftöl schmiert und kühlt die umlaufende Sägekette.

STIHL empfiehlt, ein STIHL Sägeketten-Haftöl oder ein anderes für Motorsägen freigegebenes Sägeketten-Haftöl zu verwenden.

- ▶ Motorsäge ausschalten, Kettenbremse einlegen und Akku herausnehmen.
- ▶ Motorsäge so auf eine ebene Fläche legen, dass der Öltank-Verschluss nach oben zeigt.
- ▶ Bereich um den Öltank-Verschluss mit einem feuchten Tuch reinigen.

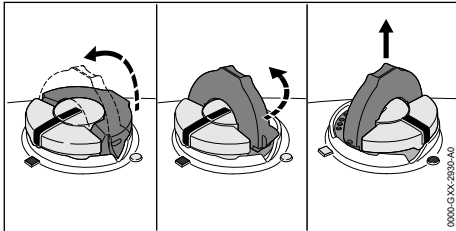

- ▶ Bügel des Öltank-Verschlusses aufklappen.
- ▶ Öltank-Verschluss bis zum Anschlag gegen den Uhrzeigersinn drehen.
- ▶ Öltank-Verschluss abnehmen.
- ▶ Sägeketten-Haftöl so einfüllen, dass kein Sägeketten-Haftöl verschüttet wird und der Öltank nicht bis zum Rand gefüllt wird.
- ▶ Falls der Bügel des Öltank-Verschlusses zugeklappt ist: Bügel aufklappen.

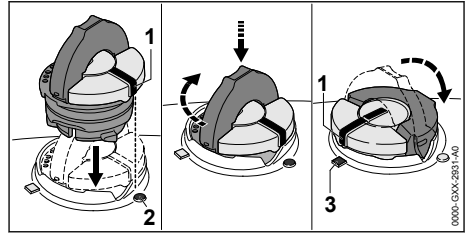

- ▶ Öltank-Verschluss so einsetzen, dass die Markierung (1) auf die Markierung (2) zeigt.
- ▶ Öltank-Verschluss nach unten drücken und bis zum Anschlag im Uhrzeigersinn drehen. Der Öltank-Verschluss rastet hörbar ein. Die Markierung (1) zeigt auf die Markierung (3).
- ▶ Prüfen, ob sich der Öltank-Verschluss nach oben abziehen lässt.
- ▶ Falls sich der Öltank-Verschluss nicht nach oben abziehen lässt: Bügel des Öltank-Verschlusses zuklappen. Der Öltank ist verschlossen.

Falls sich der Öltank-Verschluss nach oben abziehen lässt, müssen folgende Schritte durchgeführt werden:

- ▶ Öltank-Verschluss in beliebiger Position einsetzen.

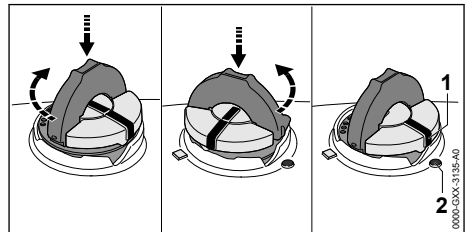

- ▶ Öltank-Verschluss nach unten drücken und bis zum Anschlag im Uhrzeigersinn drehen.
- ▶ Öltank-Verschluss nach unten drücken und so lange gegen den Uhrzeigersinn drehen, bis die Markierung (1) auf die Markierung (2) zeigt.
- ▶ Erneut versuchen, den Öltank zu verschließen.
- ▶ Falls sich der Öltank weiterhin nicht verschließen lässt: Nicht mit der Motorsäge arbeiten und einen STIHL Fachhändler aufsuchen. Die Motorsäge ist nicht im sicherheitsgerechten Zustand.

6.4 Krallenanschlag anbauen

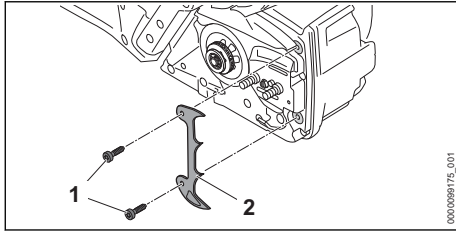

- ▶ Schrauben (1) herausdrehen.
- ▶ Krallenanschlag (2) anlegen.
- ▶ Schrauben (1) eindrehen und fest anziehen.

7 Kettenbremse einlegen und lösen

7.1 Kettenbremse einlegen

Die Motorsäge ist mit einer Kettenbremse ausgestattet.

Die Kettenbremse wird bei einem ausreichend starken Rückschlag durch die Massenträgheit des Handschutzes automatisch eingelegt oder kann vom Benutzer eingelegt werden.

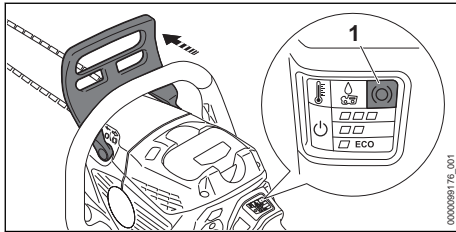

- ▶ Handschutz mit der linken Hand weg vom Griffrohr drücken.
Der Handschutz rastet hörbar ein. Falls die Motorsäge eingeschaltet ist: Die LED „KETTENBREMSE“ (1) leuchtet. Die Kettenbremse ist eingelegt.

7.2 Kettenbremse lösen

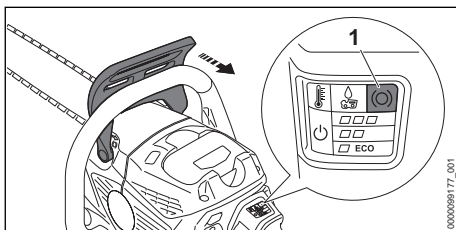

- ▶ Handschutz mit der linken Hand in Richtung Benutzer ziehen.

Der Handschutz rastet hörbar ein. Falls die Motorsäge eingeschaltet ist: Die LED „KETTENBREMSE“ (1) leuchtet nicht mehr. Die Kettenbremse ist gelöst.

8 Akku einsetzen und herausnehmen

8.1 Akku einsetzen

- ▶ Kettenbremse einlegen.

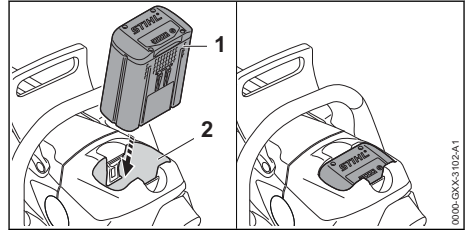

- ▶ Akku (1) bis zum Anschlag in den Akkusack (2) drücken.
Der Akku (1) rastet mit einem Klick ein und ist verriegelt.

8.2 Akku herausnehmen

- ▶ Motorsäge auf eine ebene Fläche stellen.

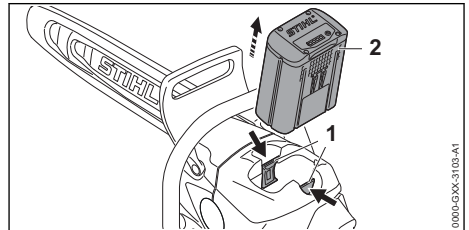

- ▶ Beide Sperrhebel (1) drücken.
Der Akku (2) ist entriegelt und kann herausgenommen werden.

9 Motorsäge einschalten und ausschalten

9.1 Motorsäge einschalten

- ▶ Motorsäge mit der rechten Hand am Bedienungsgriff so festhalten, dass der Daumen den Bedienungsgriff umschließt.
- ▶ Kettenbremse lösen.
- ▶ Motorsäge mit der linken Hand am Griffrohr so festhalten, dass der Daumen das Griffrohr umschließt.

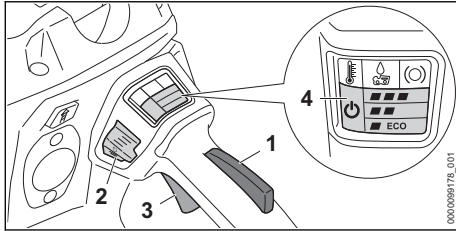

- ▶ Schalthebelsperre (1) mit der Hand drücken und gedrückt halten.
- ▶ Entsperrtaster (2) drücken.
Die LED „STATUS“ (4) und die LED der zuletzt eingestellten Leistungsstufe leuchten.
- ▶ Schalthebel (3) mit dem Zeigefinger drücken und gedrückt halten.
Die Motorsäge beschleunigt und die Sägekette bewegt sich.

Je weiter der Schalthebel (3) gedrückt ist, umso schneller dreht sich die Sägekette. Falls die Leistungsstufe  eingestellt ist, muss der Schalthebel (3) nicht vollständig gedrückt werden um die maximale Leistung zu erreichen.

Die Motorsäge kann auch eingeschaltet werden, indem zuerst der Entsperrtaster (2) und innerhalb von 5 Sekunden (solange die LED „STATUS“ blinkt) die Schalthebelsperre (1) gedrückt wird. Der Schalthebel (3) ist damit entsperrt und die Motorsäge einsatzbereit.

Wenn der Schalthebel (3) und die Schalthebelsperre (1) nach dem Einschalten losgelassen werden blinken die LED „STATUS“ und die LED der zuletzt eingestellten Leistungsstufe noch 1 Sekunde lang. So lange die LEDs blinken, kann die Motorsäge ohne Betätigen des Entsperrtasters (2) erneut eingeschaltet werden.

9.2 Motorsäge ausschalten

- ▶ Schalthebel und Schalthebelsperre loslassen. Warten, bis sich die Sägekette nach ca. 1 Sekunde nicht mehr bewegt.
- ▶ Falls die Sägekette sich nach ca. 1 Sekunde weiterhin bewegt: Kettenbremse einlegen, Akku herausnehmen und einen STIHL Fachhändler aufsuchen.
Die Motorsäge ist defekt.

10 Motorsäge und Akku prüfen

10.1 Kettenrad prüfen

- ▶ Motorsäge ausschalten, Kettenbremse einlegen und Akku herausnehmen.

- ▶ Kettenbremse lösen.
- ▶ Kettenraddeckel abbauen.
- ▶ Führungsschiene und Sägekette abbauen.

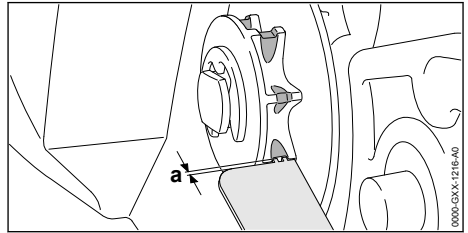

- ▶ Einlaufspuren am Kettenrad mit einer STIHL Prüflehre prüfen.
- ▶ Falls die Einlaufspuren tiefer als $a = 0,5 \text{ mm}$ sind: Motorsäge nicht verwenden und einen STIHL Fachhändler aufsuchen.
Das Kettenrad muss ersetzt werden.

10.2 Führungsschiene prüfen

- ▶ Motorsäge ausschalten, Kettenbremse einlegen und Akku herausnehmen.
- ▶ Sägekette und Führungsschiene abbauen.

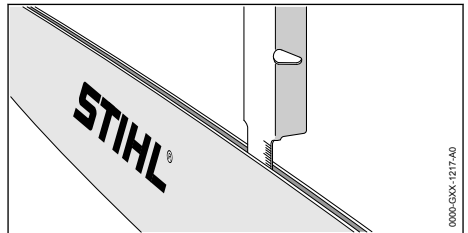

- ▶ Nuttiefe der Führungsschiene mit dem Messstab einer STIHL Feillehre messen.
- ▶ Führungsschiene ersetzen, falls eine der folgenden Bedingungen erfüllt ist:
 - Die Führungsschiene ist beschädigt.
 - Die gemessene Nuttiefe ist kleiner als die Mindestnuttiefe der Führungsschiene,  19.3.
 - Die Nut der Führungsschiene ist verengt oder gespreizt.
- ▶ Falls Unklarheiten bestehen: Einen STIHL Fachhändler aufsuchen.

10.3 Sägekette prüfen

- ▶ Motorsäge ausschalten, Kettenbremse einlegen und Akku herausnehmen.

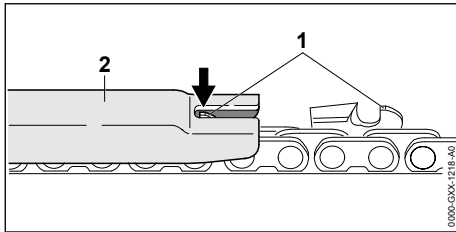

- ▶ Höhe der Tiefenbegrenzer (1) mit einer STIHL Feillehre (2) messen. Die STIHL Feillehre muss zur Teilung der Sägekette passen.
- ▶ Falls ein Tiefenbegrenzer (1) über die Feillehre (2) hinaussteht: Tiefenbegrenzer (1) nachfeilen, 16.3.

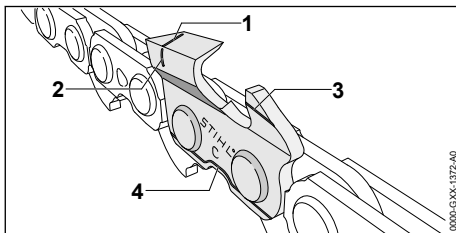

- ▶ Prüfen ob die Verschleißmarkierungen (1 bis 4) an den Schneidezähnen sichtbar sind.
- ▶ Falls eine der Verschleißmarkierungen an einem Schneidezahn nicht sichtbar ist: Sägekette nicht verwenden und einen STIHL Fachhändler aufsuchen.
- ▶ Mit einer STIHL Feillehre prüfen, ob der Schärfwinkel der Schneidezähne von 30° eingehalten ist. Die STIHL Feillehre muss zur Teilung der Sägekette passen.
- ▶ Falls der Schärfwinkel von 30° nicht eingehalten ist: Sägekette schärfen.
- ▶ Falls Unklarheiten bestehen: Einen STIHL Fachhändler aufsuchen.

10.4 Kettenbremse prüfen

- ▶ Kettenbremse einlegen und Akku herausnehmen.

WARNUNG

- Die Schneidezähne der Sägekette sind scharf. Der Benutzer kann sich schneiden.
 - ▶ Arbeitshandschuhe aus widerstandsfähigem Material tragen.
- ▶ Versuchen, die Sägekette von Hand über die Führungsschiene zu ziehen. Falls die Sägekette von Hand nicht über die Führungsschiene gezogen werden kann, funktioniert die Kettenbremse.

- ▶ Falls die Sägekette von Hand über die Führungsschiene gezogen werden kann: Motorsäge nicht verwenden und einen STIHL Fachhändler aufsuchen. Die Kettenbremse ist defekt.

10.5 Bedienungselemente prüfen

Schalthebelsperre und Schalthebel

- ▶ Kettenbremse einlegen und Akku herausnehmen.
- ▶ Versuchen, den Schalthebel zu drücken, ohne die Schalthebelsperre zu drücken.
- ▶ Falls sich der Schalthebel drücken lässt: Motorsäge nicht verwenden und einen STIHL Fachhändler aufsuchen. Die Schalthebelsperre ist defekt.
- ▶ Schalthebelsperre drücken und gedrückt halten.
- ▶ Schalthebel drücken und wieder loslassen.
- ▶ Falls der Schalthebel oder die Schalthebelsperre schwergängig sind oder nicht in die Ausgangsposition zurückfedern: Motorsäge nicht verwenden und einen STIHL Fachhändler aufsuchen. Der Schalthebel oder die Schalthebelsperre ist defekt.

Motorsäge einschalten

- ▶ Akku einsetzen.
- ▶ Kettenbremse lösen.
- ▶ Schalthebelsperre drücken und gedrückt halten.
- ▶ Entsperrtaster drücken.
- ▶ Schalthebel drücken und gedrückt halten. Die Sägekette läuft.
- ▶ Falls 3 LEDs am Akku rot blinken: Akku herausnehmen und einen STIHL Fachhändler aufsuchen. In der Motorsäge besteht eine Störung.
- ▶ Schalthebel loslassen. Die Sägekette läuft nicht mehr.
- ▶ Falls die Sägekette weiter läuft: Kettenbremse einlegen, Akku herausnehmen und einen STIHL Fachhändler aufsuchen. Die Motorsäge ist defekt.

10.6 Kettenschmierung prüfen

- ▶ Akku einsetzen.
- ▶ Kettenbremse lösen.
- ▶ Führungsschiene auf eine helle Oberfläche richten.
- ▶ Motorsäge einschalten. Sägeketten-Haftöl wird abgeschleudert und ist auf der hellen Oberfläche erkennbar. Die Kettenschmierung funktioniert.

- ▶ Falls abgeschleudertes Sägeketten-Haftöl nicht erkennbar ist:
 - ▶ Sägeketten-Haftöl einfüllen.
 - ▶ Kettenschmierung erneut prüfen.
 - ▶ Falls Sägeketten-Haftöl weiterhin nicht auf der hellen Oberfläche erkennbar ist: Motorsäge nicht verwenden und einen STIHL Fachhändler aufsuchen. Die Kettenschmierung ist defekt.

10.7 Akku prüfen

- ▶ Drucktaste am Akku drücken. Die LEDs leuchten oder blinken.
- ▶ Falls die LEDs nicht leuchten oder blinken: Akku nicht verwenden und einen STIHL Fachhändler aufsuchen. Im Akku besteht eine Störung.

11 Mit der Motorsäge arbeiten

11.1 Ölfördermenge einstellen

Die Motorsäge hat eine einstellbare Ölpumpe.

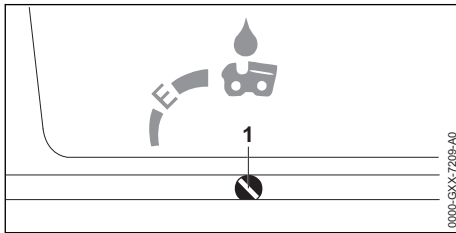

Falls die Ölpumpen-Einstellschraube (1) in Position E (Ematic) steht, ist die Ölfördermenge für die meisten Anwendungen optimal eingestellt.

Die Fördermenge der Ölpumpe kann für unterschiedliche Schnittlängen, Holzarten und Arbeitstechniken angepasst werden.

Ölfördermenge erhöhen

- ▶ Motorsäge ausschalten, Kettenbremse einlegen und Akku herausnehmen.
- ▶ Ölpumpen-Einstellschraube (1) im Uhrzeigersinn drehen.

Ölfördermenge verringern

- ▶ Motorsäge ausschalten, Kettenbremse einlegen und Akku herausnehmen.
- ▶ Ölpumpen-Einstellschraube (1) gegen den Uhrzeigersinn drehen.

11.2 Motorsäge halten und führen

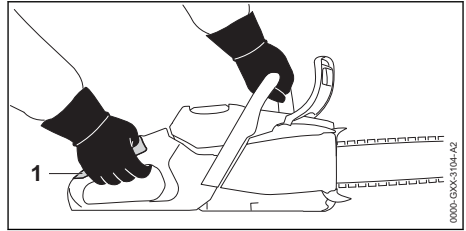

- ▶ Motorsäge mit der linken Hand am Griffrohr und der rechten Hand im Griffbereich (1) des Bedienungsgriiffs so festhalten und führen, dass der Daumen der linken Hand das Griffrohr umschließt und der Daumen der rechten Hand den Bedienungsgriff umschließt.

11.3 Leistungsstufe einstellen

Es können 3 Leistungsstufen eingestellt werden:

- **ECO**: Sägen, niedrige Kettengeschwindigkeit, niedrige Leistung
- **///**: Fällen, mittlere Kettengeschwindigkeit, maximale Leistung
- **///**: Entasten, maximale Kettengeschwindigkeit, maximale Leistung

Abhängig von der Anwendung können 3 Leistungsstufen eingestellt werden. Die LEDs zeigen die eingestellte Leistungsstufe an. Je höher die Leistungsstufe, umso schneller kann sich die Sägekette bewegen.

Die eingestellte Leistungsstufe beeinflusst die Akkulaufzeit. Je niedriger die Leistungsstufe, umso länger ist die Akkulaufzeit.

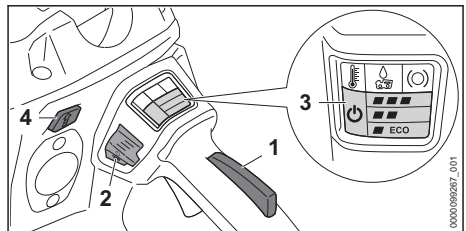

- ▶ Schalthebelsperre (1) drücken und gedrückt halten.
- ▶ Entsperrtaste (2) drücken. Die LED „STATUS“ (3) und die LED der zuletzt eingestellten Leistungsstufe leuchten.
- ▶ Drucktaste (4) drücken. Die LEDs (3) leuchten und zeigen die eingestellte Leistungsstufe an.

- ▶ Drucktaste (4) drücken.
Die nächste Leistungsstufe ist eingestellt.
Nach der dritten Leistungsstufe folgt wieder die erste Leistungsstufe.
- ▶ Drucktaste (4) so oft drücken, bis die gewünschte Leistungsstufe eingestellt ist.

11.4 Sägen

! WARNUNG

- Falls Rückschlag entsteht, kann die Motorsäge in Richtung Benutzer hochgeschleudert werden. Der Benutzer kann schwer verletzt oder getötet werden.
 - ▶ Mit Vollgas sägen.
 - ▶ Nicht mit dem Bereich um das obere Viertel der Spitze der Führungsschiene sägen.
- ▶ Führungsschiene mit Vollgas so in den Schnitt führen, dass die Führungsschiene nicht verkantet.

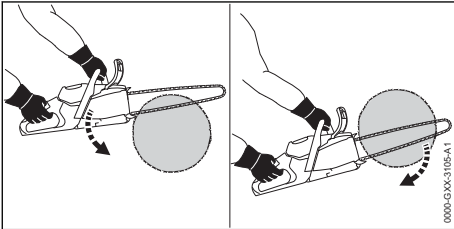

- ▶ Krallenanschlag ansetzen und als Drehpunkt verwenden.
- ▶ Führungsschiene vollständig so durch das Holz führen, dass der Krallenanschlag immer wieder neu angesetzt wird.
- ▶ Am Ende des Schnitts das Gewicht der Motorsäge auffangen.

11.5 Entasten

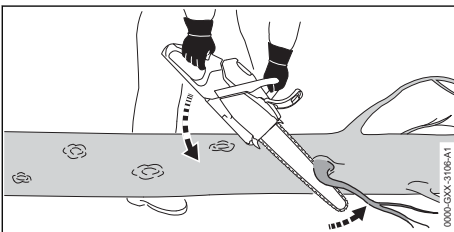

- ▶ Motorsäge auf dem Stamm abstützen.
- ▶ Führungsschiene mit Vollgas mit einer Hebelbewegung gegen den Ast drücken.
- ▶ Ast mit der Oberseite der Führungsschiene durchsägen.

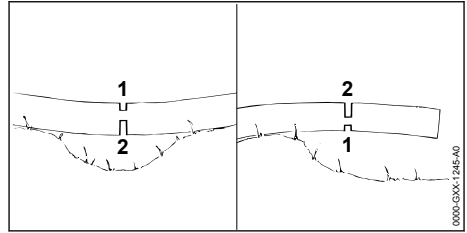

- ▶ Falls der Ast unter Spannung steht: Entlastungsschnitt (1) in die Druckseite sägen und danach von der Zugseite mit einem Trennschnitt (2) durchsägen.

11.6 Fällen

11.6.1 Fällrichtung und Rückweiche festlegen

- ▶ Fällrichtung so festlegen, dass der Bereich, in den der Baum fällt, frei ist.

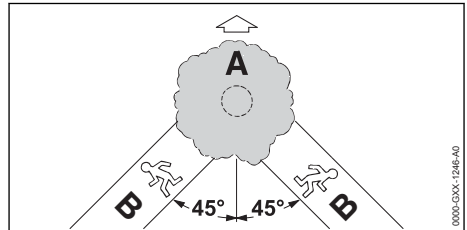

- ▶ Rückweiche (B) so festlegen, dass folgende Bedingungen erfüllt sind:
 - Die Rückweiche (B) ist in einem Winkel von 45° zur Fällrichtung (A).
 - Auf der Rückweiche (B) sind keine Hindernisse.
 - Die Baumkrone kann beobachtet werden.
 - Falls die Rückweiche (B) an einem Hang ist, muss die Rückweiche (B) parallel zum Hang sein.

11.6.2 Arbeitsbereich am Stamm vorbereiten

- ▶ Hindernisse im Arbeitsbereich am Stamm entfernen.
- ▶ Bewuchs am Stamm entfernen.

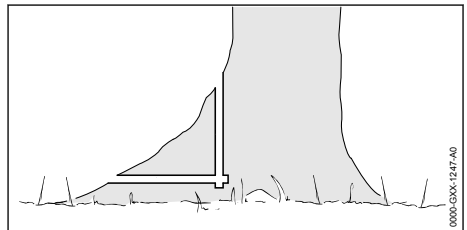

- Falls der Stamm große, gesunde Wurzelanläufe hat: Wurzelanläufe zuerst senkrecht und dann waagrecht einsägen und dann entfernen.

11.6.3 Grundlagen zum Fällschnitt

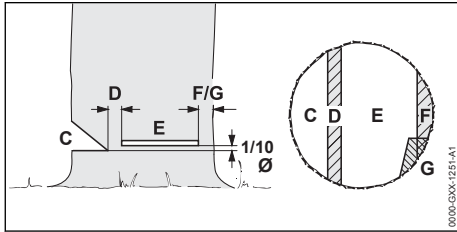

C Fallkerb

Der Fallkerb bestimmt die Fällrichtung.

D Bruchleiste

Die Bruchleiste führt den Baum wie ein Scharnier zu Boden. Die Bruchleiste ist 1/10 des Stammdurchmessers breit.

E Fällschnitt

Mit dem Fällschnitt wird der Stamm durchgesägt. Der Fällschnitt liegt 1/10 des Stammdurchmessers (mindestens 3 cm) oberhalb der Sohle des Fallkerbs.

F Sicherheitsband

Das Sicherheitsband stützt den Baum und sichert ihn gegen vorzeitiges Umfallen. Das Sicherheitsband ist 1/10 bis 1/5 des Stammdurchmessers breit.

G Halteband

Das Halteband stützt den Baum und sichert ihn gegen vorzeitiges Umfallen. Das Halteband ist 1/10 bis 1/5 des Stammdurchmessers breit.

11.6.4 Fallkerb einsägen

Der Fallkerb bestimmt die Richtung, in die der Baum fällt. Länderspezifische Vorgaben zur Anlage des Fallkerbs müssen eingehalten werden.

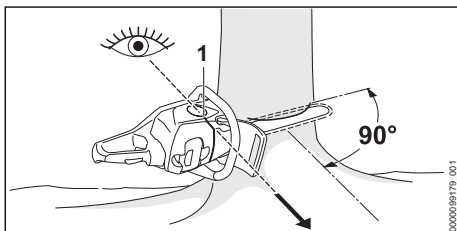

- Motorsäge so ausrichten, dass der Fallkerb im rechten Winkel zur Fällrichtung ist und die Motorsäge bodennah ist.
- Fällrichtung mit der Fällleiste (1) kontrollieren.
- Waagrechten Sohlenschnitt einsägen.
- Dachschnitt im Winkel von 45° zum waagrechten Sohlenschnitt einsägen.

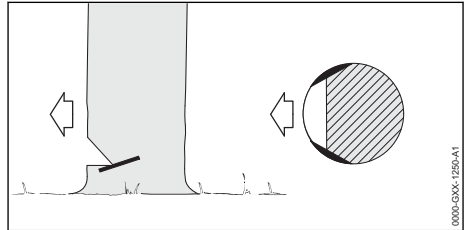

- Falls das Holz gesund und langfasrig ist: Splintschnitte so einsägen, dass folgende Bedingungen erfüllt sind:
 - Die Splintschnitte sind auf beiden Seiten gleich.
 - Die Splintschnitte sind auf Höhe der Fallkerbsohle.
 - Die Splintschnitte sind 1/10 des Stammdurchmessers breit.
- Der Stamm reißt nicht auf, wenn der Baum fällt.

11.6.5 Einstechen

Das Einstechen ist eine Arbeitstechnik, die zum Fällen notwendig ist.

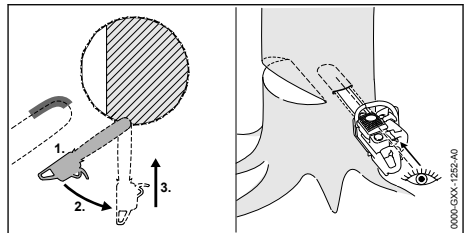

- Führungsschiene mit der Unterseite der Spitze und mit Vollgas ansetzen.
- Einsägen, bis die Führungsschiene in doppelter Breite im Stamm ist.
- In die Einstechposition schwenken.
- Führungsschiene einstechen.

11.6.6 Geeigneten Fällschnitt wählen

Die Auswahl des geeigneten Fällschnitts hängt von folgenden Bedingungen ab:

- die natürlichen Neigung des Baums
- die Astbildung des Baums
- Schäden am Baum
- der Gesundheitszustand des Baums

- falls Schnee auf dem Baum liegt: der Schneelast
- die Hangrichtung
- die Windrichtung und der Windgeschwindigkeit
- vorhandenen Nachbarbäumen

Es werden verschiedene Ausprägungen dieser Bedingungen unterschieden. In dieser Gebrauchsanleitung werden nur 2 Ausprägungen beschrieben.

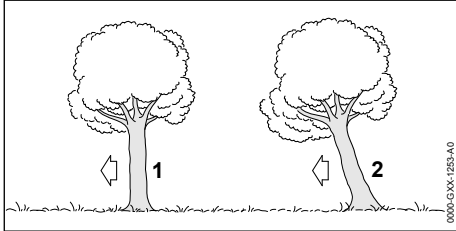

1 Normalbaum

Ein Normalbaum steht senkrecht und hat eine gleichmäßige Baumkrone.

2 Vorhänger

Ein Vorhänger steht schräg und hat eine Baumkrone, die in Fällrichtung zeigt.

11.6.7 Normalbaum mit kleinem Stammdurchmesser fällen

Ein Normalbaum wird mit einem Fällschnitt mit Sicherheitsband gefällt. Dieser Fällschnitt muss ausgeführt werden, falls der Stammdurchmesser kleiner als die tatsächliche Schnittlänge der Motorsäge ist.

- ▶ Warnruf abgeben.

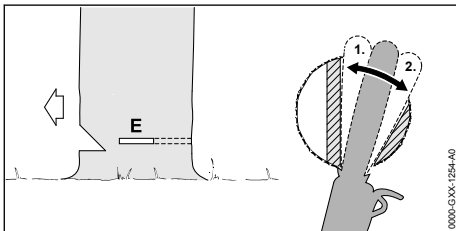

- ▶ Führungsschiene in den Fällschnitt einstecken bis sie auf der anderen Seite des Stammes wieder sichtbar ist,  11.6.5.
- ▶ Krallenanslag hinter der Bruchleiste ansetzen und als Drehpunkt benutzen.
- ▶ Fällschnitt in Richtung Bruchleiste ausformen.
- ▶ Fällschnitt in Richtung Sicherheitsband ausformen.

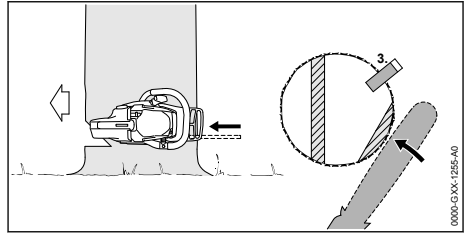

- ▶ Fällkeil setzen. Der Fällkeil muss zum Stammdurchmesser und der Breite des Fällschnitts passen.
- ▶ Warnruf abgeben.
- ▶ Sicherheitsband mit gestreckten Armen von außen und horizontal in der Ebene des Fällschnitts durchtrennen. Der Baum fällt.

11.6.8 Normalbaum mit großem Stammdurchmesser fällen

Ein Normalbaum wird mit einem Fällschnitt mit Sicherheitsband gefällt. Dieser Fällschnitt muss ausgeführt werden, falls der Stammdurchmesser größer als die tatsächliche Schnittlänge der Motorsäge ist.

- ▶ Warnruf abgeben.

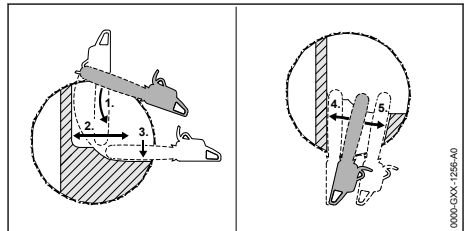

- ▶ Krallenanslag auf Höhe des Fällschnitts ansetzen und als Drehpunkt verwenden.
- ▶ Motorsäge waagrecht in den Fällschnitt führen und so weit wie möglich schwenken.
- ▶ Fällschnitt in Richtung Bruchleiste ausformen.
- ▶ Fällschnitt in Richtung Sicherheitsband ausformen.
- ▶ Auf die gegenüberliegende Seite des Stammes wechseln.
- ▶ Führungsschiene in der gleichen Ebene in den Fällschnitt einstecken.
- ▶ Fällschnitt in Richtung Bruchleiste ausformen.
- ▶ Fällschnitt in Richtung Sicherheitsband ausformen.

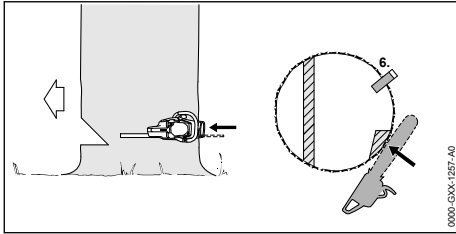

- ▶ Fällkeil setzen. Der Fällkeil muss zum Stammdurchmesser und der Breite des Fällschnitts passen.
- ▶ Warnruf abgeben.
- ▶ Sicherheitsband mit gestreckten Armen von außen und horizontal in der Ebene des Fällschnitts durchtrennen. Der Baum fällt.

11.6.9 Vorhänger mit kleinem Stammdurchmesser fällen

Ein Vorhänger wird mit einem Fällschnitt mit Halteband gefällt. Dieser Fällschnitt muss ausgeführt werden, falls der Stammdurchmesser kleiner als die tatsächliche Schnittlänge der Motorsäge ist.

- ▶ Warnruf abgeben.

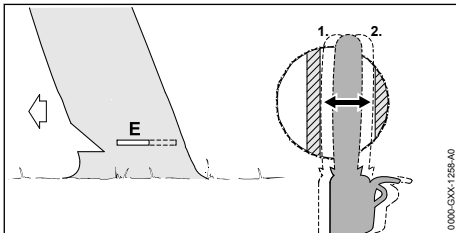

- ▶ Führungsschiene in den Fällschnitt einstecken bis sie auf der anderen Seite des Stammes wieder sichtbar ist, [11.6.5](#).
- ▶ Fällschnitt in Richtung Bruchleiste ausformen.
- ▶ Fällschnitt in Richtung Halteband ausformen.

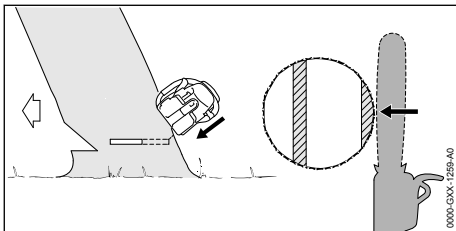

- ▶ Warnruf abgeben.
- ▶ Halteband mit gestreckten Armen von außen und schräg oben durchtrennen. Der Baum fällt.

11.6.10 Vorhänger mit großem Stammdurchmesser fällen

Ein Vorhänger wird mit einem Fällschnitt mit Halteband gefällt. Dieser Fällschnitt muss ausgeführt werden, falls der Stammdurchmesser größer als die tatsächliche Schnittlänge der Motorsäge ist.

- ▶ Warnruf abgeben.

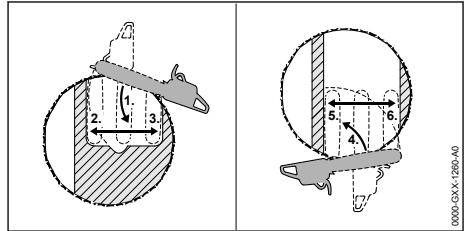

- ▶ Krallenanschlag auf Höhe des Fällschnitts hinter dem Halteband ansetzen und als Drehpunkt benutzen.
- ▶ Motorsäge waagrecht in den Fällschnitt führen und so weit wie möglich schwenken.
- ▶ Fällschnitt in Richtung Bruchleiste ausformen.
- ▶ Fällschnitt in Richtung Halteband ausformen.
- ▶ Auf die gegenüberliegende Seite des Stammes wechseln.
- ▶ Krallenanschlag auf Höhe des Fällschnitts hinter der Bruchleiste ansetzen und als Drehpunkt benutzen.
- ▶ Motorsäge waagrecht in den Fällschnitt führen und so weit wie möglich schwenken.
- ▶ Fällschnitt in Richtung Bruchleiste ausformen.
- ▶ Fällschnitt in Richtung Halteband ausformen.

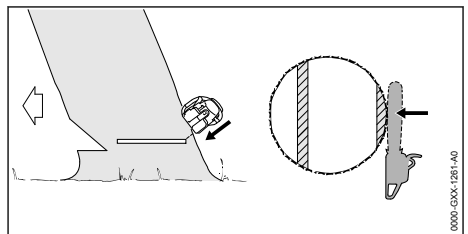

- ▶ Warnruf abgeben.
- ▶ Halteband mit gestreckten Armen von außen und schräg oben durchtrennen. Der Baum fällt.

12 Nach dem Arbeiten

12.1 Nach dem Arbeiten

- ▶ Motorsäge ausschalten, Kettenbremse einlegen und Akku herausnehmen.
- ▶ Falls die Motorsäge nass ist: Motorsäge trocknen lassen.

- ▶ Falls der Akku nass ist: Akku trocknen lassen.
- ▶ Motorsäge reinigen.
- ▶ Führungsschiene und Sägekette reinigen.
- ▶ Muttern am Kettenraddeckel lösen.
- ▶ Spannschraube 2 Umdrehungen gegen den Uhrzeigersinn drehen.
Die Sägekette ist entspannt.
- ▶ Muttern anziehen.
- ▶ Kettenschutz so über die Führungsschiene schieben, dass er die gesamte Führungsschiene abdeckt.
- ▶ Akku reinigen.

- ▶ Kettenschutz so über die Führungsschiene schieben, dass er die gesamte Führungsschiene abdeckt.
- ▶ Motorsäge so aufbewahren, dass folgende Bedingungen erfüllt sind:
 - Die Motorsäge ist außerhalb der Reichweite von Kindern.
 - Die Motorsäge ist sauber und trocken.
- ▶ Falls die Motorsäge länger als 30 Tage aufbewahrt wird: Führungsschiene und Sägekette abbauen.

13 Transportieren

13.1 Motorsäge transportieren

- ▶ Motorsäge ausschalten, Kettenbremse einlegen und Akku herausnehmen.
- ▶ Kettenschutz so über die Führungsschiene schieben, dass er die gesamte Führungsschiene abdeckt.

Motorsäge tragen

- ▶ Motorsäge mit der rechten Hand so am Griffrohr tragen, dass die Führungsschiene nach hinten zeigt.

Motorsäge in einem Fahrzeug transportieren

- ▶ Motorsäge so sichern, dass die Motorsäge nicht umkippen und sich nicht bewegen kann.

13.2 Akku transportieren

- ▶ Motorsäge ausschalten, Kettenbremse einlegen und Akku herausnehmen.
- ▶ Sicherstellen, dass der Akku im sicherheitsgerechten Zustand ist.
- ▶ Akku so verpacken, dass folgende Bedingungen erfüllt sind:
 - Die Verpackung ist elektrisch nicht leitfähig.
 - Der Akku kann sich in der Verpackung nicht bewegen.
- ▶ Verpackung so sichern, dass sie sich nicht bewegen kann.

Der Akku unterliegt den Anforderungen zum Transport gefährlicher Güter. Der Akku ist als UN 3480 (Lithium-Ionen-Batterien) eingestuft und wurde gemäß UN Handbuch Prüfungen und Kriterien Teil III, Unterabschnitt 38.3 geprüft.

Die Transportvorschriften sind unter www.stihl.com/safety-data-sheets angegeben.

14 Aufbewahren

14.1 Motorsäge aufbewahren

- ▶ Motorsäge ausschalten, Kettenbremse einlegen und Akku herausnehmen.

14.2 Akku aufbewahren

STIHL empfiehlt, den Akku in einem Ladezustand zwischen 40 % und 60 % (2 grün leuchtende LEDs) aufzubewahren.

- ▶ Akku so aufbewahren, dass folgende Bedingungen erfüllt sind:
 - Der Akku ist außerhalb der Reichweite von Kindern.
 - Der Akku ist sauber und trocken.
 - Der Akku ist in einem geschlossenen Raum.
 - Der Akku ist getrennt von der Motorsäge und dem Ladegerät.
 - Der Akku ist in einer elektrisch nicht leitfähigen Verpackung.
 - Der Akku ist im Temperaturbereich zwischen - 10 °C und + 50 °C.

15 Reinigen

15.1 Motorsäge reinigen

- ▶ Motorsäge ausschalten, Kettenbremse einlegen und Akku herausnehmen.
- ▶ Motorsäge mit einem feuchten Tuch oder STIHL Harzlöser reinigen.
- ▶ Lüftungsschlitze mit einem Pinsel reinigen.
- ▶ Kettenraddeckel abbauen.
- ▶ Bereich um das Kettenrad mit einem feuchten Tuch oder STIHL Harzlöser reinigen.
- ▶ Fremdkörper aus dem Akku-Schacht entfernen und den Akku-Schacht mit einem feuchten Tuch reinigen.
- ▶ Elektrische Kontakte im Akku-Schacht mit einem Pinsel oder einer weichen Bürste reinigen.
- ▶ Kettenraddeckel anbauen.

15.2 Führungsschiene und Sägekette reinigen

- ▶ Motorsäge ausschalten, Kettenbremse einlegen und Akku herausnehmen.
- ▶ Führungsschiene und Sägekette abbauen.

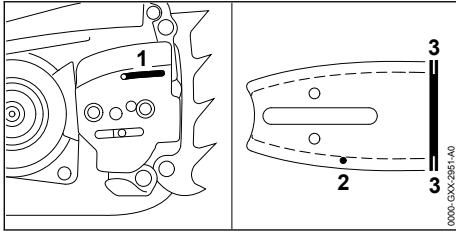

- ▶ Öleintrittsbohrung (1), Ölaustrittskanäle (2), und Nut (3) mit einem Pinsel, einer weichen Bürste oder STIHL Harzlöser reinigen.
- ▶ Sägekette mit einem Pinsel, einer weichen Bürste oder STIHL Harzlöser reinigen.
- ▶ Führungsschiene und Sägekette anbauen.

15.3 Vliesluftfilter reinigen

- ▶ Motorsäge ausschalten, Kettenbremse einlegen und Akku herausnehmen.

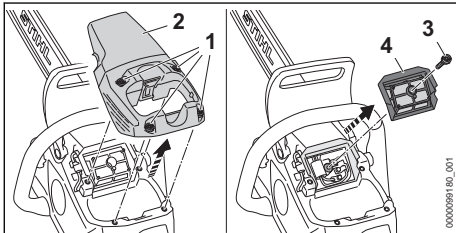

- ▶ Schrauben (1) so lange gegen den Uhrzeigersinn drehen, bis sich die Haube (2) abnehmen lässt.
- ▶ Haube (2) abnehmen.
- ▶ Schraube (3) so lange gegen den Uhrzeigersinn drehen, bis sich der Luftfilter (4) abnehmen lässt.
- ▶ Luftfilter (4) abnehmen.
- ▶ Luftfilter (4) abklopfen.
- ▶ Falls der Luftfilter (4) beschädigt ist: Luftfilter (4) ersetzen.
- ▶ Luftfilter (4) von der Reinseite mit Druckluft ausblasen.

! WARNUNG

- Falls Reinigungsmittel mit der Haut oder den Augen in Kontakt kommen, können die Haut oder die Augen gereizt werden.
 - ▶ Gebrauchsanleitung des Reinigungsmittels beachten.
 - ▶ Kontakt mit Reinigungsmitteln vermeiden.
 - ▶ Falls Kontakt mit der Haut aufgetreten ist: Betroffene Hautstellen mit reichlich Wasser und Seife abwaschen.
 - ▶ Falls Kontakt mit den Augen aufgetreten ist: Augen mindestens 15 Minuten mit reichlich Wasser spülen und einen Arzt aufsuchen.
- ▶ Außenseite und Innenseite des Luftfilters (4) mit STIHL Spezialreiniger oder einem Reinigungsmittel mit einem pH-Wert größer 12 einsprühen.
- ▶ STIHL Spezialreiniger oder Reinigungsmittel 10 Minuten einwirken lassen.
- ▶ Reinseite des Luftfilters (4) unter fließendem Wasser abspülen.
- ▶ Schmutzseite des Luftfilters (4) unter fließendem Wasser abspülen.
- ▶ Luftfilter (4) an der Luft trocknen lassen.
- ▶ Luftfilter (4) aufsetzen.
- ▶ Schraube (3) eindrehen und fest anziehen.
- ▶ Haube (2) aufsetzen.
- ▶ Schrauben (1) eindrehen und fest anziehen.

15.4 Akku reinigen

- ▶ Akku mit einem feuchten Tuch reinigen.

16 Warten

16.1 Wartungsintervalle

Wartungsintervalle sind abhängig von den Umgebungsbedingungen und den Arbeitsbedingungen. STIHL empfiehlt folgende Wartungsintervalle:

Kettenbremse

- ▶ Kettenbremse in folgenden zeitlichen Abständen von einem STIHL Fachhändler warten lassen:
 - Vollzeit-Einsatz: vierteljährlich
 - Teilzeit-Einsatz: halbjährlich
 - gelegentlicher Einsatz: jährlich

Wöchentlich

- ▶ Kettenrad prüfen.
- ▶ Führungsschiene prüfen und entgraten.
- ▶ Sägekette prüfen und schärfen.

Monatlich

- ▶ Öltank von einem STIHL Fachhändler reinigen lassen.

16.2 Führungsschiene entgraten

An der Außenkante der Führungsschiene kann sich ein Grat bilden.

- ▶ Grat mit einer Flachfeile oder einem STIHL Führungsschienerichter entfernen.
- ▶ Falls Unklarheiten bestehen: Einen STIHL Fachhändler aufsuchen.

16.3 Sägekette schärfen

Es erfordert viel Übung, Sägeketten richtig zu schärfen.

STIHL Feilen, STIHL Feilhilfen, STIHL Schärfgereäte und die Broschüre „STIHL Sägeketten schärfen“ helfen, die Sägekette richtig zu schärfen. Die Broschüre ist unter www.stihl.com/sharpening-brochure verfügbar.

STIHL empfiehlt, Sägeketten von einem STIHL Fachhändler schärfen zu lassen.



WARNUNG

- Die Schneidezähne der Sägekette sind scharf. Der Benutzer kann sich schneiden.
 - ▶ Arbeitshandschuhe aus widerstandsfähigem Material tragen.

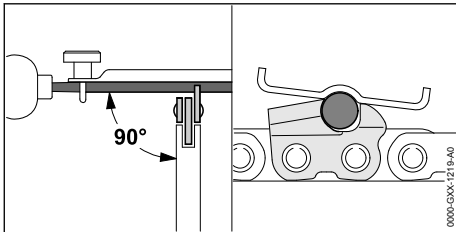

- ▶ Jeden Schneidezahn mit einer Rundfeile so feilen, dass folgende Bedingungen erfüllt sind:
 - Die Rundfeile passt zur Teilung der Sägekette.

- Die Rundfeile wird von innen nach außen geführt.
- Die Rundfeile wird im rechten Winkel zur Führungsschiene geführt.
- Der Schärfwinkel von 30° wird eingehalten.

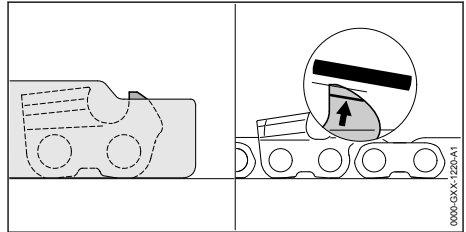

- ▶ Tiefenbegrenzer mit einer Flachfeile so feilen, dass sie bündig mit der STIHL Feillehre und parallel zur Verschleißmarkierung sind. Die STIHL Feillehre muss zur Teilung der Sägekette passen.
- ▶ Falls Unklarheiten bestehen: Einen STIHL Fachhändler aufsuchen.

17 Reparieren

17.1 Motorsäge und Akku reparieren

Der Benutzer kann die Motorsäge, Führungsschiene, Sägekette und den Akku nicht selbst reparieren.

- ▶ Falls die Motorsäge, Führungsschiene oder Sägekette beschädigt sind: Motorsäge, Führungsschiene oder Sägekette nicht verwenden und einen STIHL Fachhändler aufsuchen.
- ▶ Falls der Akku defekt oder beschädigt ist: Akku ersetzen.

18 Störungen beheben

18.1 Störungen der Motorsäge oder des Akkus beheben

Störung	LEDs am Akku	Ursache	Abhilfe
Die Motorsäge läuft beim Einschalten nicht an.	1 LED blinkt grün.	Der Ladezustand des Akkus ist zu gering.	▶ Akku so vollständig laden, wie es in der Gebrauchsanleitung Ladegeräte STIHL AL 101, 300, 500 beschrieben ist.
	1 LED leuchtet rot.	Der Akku ist zu warm oder zu kalt.	▶ Kettenbremse einlegen und Akku herausnehmen. ▶ Akku abkühlen oder erwärmen lassen.
	3 LEDs blinken rot.	In der Motorsäge besteht eine Störung.	▶ Kettenbremse einlegen und Akku herausnehmen. ▶ Elektrische Kontakte im Akku-Schacht reinigen. ▶ Akku einsetzen.

Störung	LEDs am Akku	Ursache	Abhilfe
			<ul style="list-style-type: none"> ▶ Kettenbremse lösen. ▶ Motorsäge einschalten. ▶ Falls weiterhin 3 LEDs rot blinken: Motorsäge nicht verwenden und einen STIHL Fachhändler aufsuchen.
	3 LEDs leuchten rot.	Die Motorsäge ist zu warm.	<ul style="list-style-type: none"> ▶ Kettenbremse einlegen und Akku herausnehmen. ▶ Motorsäge abkühlen lassen.
	4 LEDs blinken rot.	Im Akku besteht eine Störung.	<ul style="list-style-type: none"> ▶ Kettenbremse einlegen und Akku herausnehmen und erneut einsetzen. ▶ Kettenbremse lösen. ▶ Motorsäge einschalten. ▶ Falls weiterhin 4 LEDs rot blinken: Akku nicht verwenden und einen STIHL Fachhändler aufsuchen.
		Die elektrische Verbindung zwischen der Motorsäge und dem Akku ist unterbrochen.	<ul style="list-style-type: none"> ▶ Kettenbremse einlegen und Akku herausnehmen. ▶ Elektrische Kontakte im Akku-Schacht reinigen. ▶ Akku einsetzen.
		Die Motorsäge oder der Akku sind feucht.	<ul style="list-style-type: none"> ▶ Motorsäge oder Akku trocknen lassen.
LED „TEMPERATUR“ leuchtet rot.		Die Motorsäge ist zu warm.	<ul style="list-style-type: none"> ▶ Kettenbremse einlegen und Akku herausnehmen. ▶ Motorsäge abkühlen lassen. ▶ Luftfilter reinigen.
Die Motorsäge schaltet im Betrieb ab.	3 LEDs leuchten rot.	Die Motorsäge ist zu warm.	<ul style="list-style-type: none"> ▶ Kettenbremse einlegen und Akku herausnehmen. ▶ Motorsäge abkühlen lassen.
		Es besteht eine elektrische Störung.	<ul style="list-style-type: none"> ▶ Kettenbremse einlegen, Akku herausnehmen und erneut einsetzen. ▶ Motorsäge einschalten.
Die Betriebszeit der Motorsäge ist zu kurz.		Der Akku ist nicht vollständig geladen.	▶ Akku so vollständig laden, wie es in der Gebrauchsanleitung Ladegeräte STIHL AL 101, 300, 500 beschrieben ist.
		Die Lebensdauer des Akkus ist überschritten.	▶ Akku ersetzen.
Im Schnittbereich raucht es oder es riecht verbrannt.		Die Sägekette ist nicht richtig geschärft.	▶ Sägekette richtig schärfen.
		Im Öltank ist zu wenig Sägeketten-Haftöl.	▶ Sägeketten-Haftöl einfüllen.
		Die Kettenschmierung fördert zu wenig Sägeketten-Haftöl.	<ul style="list-style-type: none"> ▶ Ölfördermenge erhöhen. ▶ Führungsschiene und Sägekette reinigen.
		Die Sägekette ist zu stark gespannt.	▶ Sägekette richtig spannen.
		Die Motorsäge wird nicht richtig angewendet.	▶ Anwendung erklären lassen und üben.
LED „SÄGEKETTEN-HAFTÖL“ leuchtet rot.		Im Öltank ist zu wenig Sägeketten-Haftöl.	<ul style="list-style-type: none"> ▶ Sägeketten-Haftöl einfüllen. ▶ Falls weiterhin die LED „SÄGEKETTEN-HAFTÖL“ rot leuchtet: Motorsäge nicht verwenden und einen STIHL Fachhändler aufsuchen.

Störung	LEDs am Akku	Ursache	Abhilfe
LED „SÄGE-TTEN-HAFTÖL“ blinkt rot.		Der Sägeketten-Haftöl-Sensor ist defekt.	► Motorsäge nicht verwenden und einen STIHL Fachhändler aufsuchen.

19 Technische Daten

19.1 Motorsägen STIHL MSA 300.0, MSA 300.0 C

- Zulässige Akkus: STIHL AP (außer STIHL AP 100, AP 200, AP 300)
- Gewicht ohne Akku, Führungsschiene und Sägekette: 4,5 kg
- Maximaler Inhalt des Öltanks: 310 cm³ (0,31 l)

Die Laufzeit ist unter www.stihl.com/battery-life angegeben.

19.2 Kettenräder und Kettengeschwindigkeiten

Folgende Kettenräder können verwendet werden:

8-zählig für .325"

- Maximale Kettengeschwindigkeit nach ISO 11681: 30 m/s

19.3 Mindestnuttiefe der Führungsschienen

Die Mindestnuttiefe hängt von der Teilung der Führungsschiene ab.

- .325" P: 1,6 mm

19.4 Akku STIHL AP

- Akku-Technologie: Lithium-Ionen
- Spannung: 36 V
- Kapazität in Ah: siehe Leistungsschild
- Energieinhalt in Wh: siehe Leistungsschild
- Gewicht in kg: siehe Leistungsschild
- Zulässiger Temperaturbereich für Verwendung und Aufbewahrung: - 10 °C bis + 50 °C

19.5 Schallwerte und Vibrationswerte

Der K-Wert für die Schalldruckpegel beträgt 2 dB(A). Der K-Wert für die Schalleistungspegel

beträgt 2 dB(A). Der K-Wert für die Vibrationswerte beträgt 2 m/s².

STIHL empfiehlt, einen Gehörschutz zu tragen.

- Schalldruckpegel L_{pA} gemessen nach EN 62841-4-1: 93 dB(A)
- Schalleistungspegel L_{wA} gemessen nach EN 60745-2-13: 104 dB(A)
- Vibrationswert a_{hv} gemessen nach EN 62841-4-1:
 - Bedienungsgriff: 2,8 m/s²
 - Griffrohr: 2,6 m/s²

Die angegebenen Schall- und Vibrationswerte wurden nach einem genormten Prüfverfahren gemessen und können zum Vergleich von Elektrogeräten herangezogen werden. Die tatsächlich auftretenden Schall- und Vibrationswerte können von den angegebenen Werten abweichen, abhängig von der Art der Anwendung. Die angegebenen Schall- und Vibrationswerte können zu einer ersten Einschätzung der Schall- und Vibrationsbelastung verwendet werden. Die tatsächliche Schall- und Vibrationsbelastung muss eingeschätzt werden. Dabei können auch die Zeiten berücksichtigt werden, in denen das Elektrogerät abgeschaltet ist, und solche, in denen es zwar eingeschaltet ist, aber ohne Belastung läuft.

Informationen zur Erfüllung der Arbeitgeberrichtlinie Vibration 2002/44/EG sind unter www.stihl.com/vib angegeben.

19.6 REACH

REACH bezeichnet eine EG-Verordnung zur Registrierung, Bewertung und Zulassung von Chemikalien.

Informationen zur Erfüllung der REACH Verordnung sind unter www.stihl.com/reach angegeben.

20 Kombinationen der Führungsschienen und Sägeketten

20.1 Motorsägen STIHL MSA 300.0, MSA 300.0 C

Teilung	Treibglieddicke/Nutbreite	Länge	Führungsschiene	Zähnezahl Umlenkstern	Anzahl Treibglieder	Sägekette
.325"	1,3 mm	35 cm	Rollomatic E / Light 04	10	60	23 RD3 Pro
		40 cm			67	(Typ 3696)
		45 cm			74	23 RM Pro
					81	(Typ 3693)

Teilung	Treibglied- dicke/Nutweite	Länge	Führungsschiene	Zähnezahl Umlenkstern	Anzahl Treib- glieder	Sägekette
		50 cm				23 RM3 Pro (Typ 3695)
		40 cm	Duromatik E / Strong S	-	67	23 RS Pro (Typ 3690) 23 RS3 Pro (Typ 3694)
Die Schnittlänge einer Führungsschiene hängt von der verwendeten Motorsäge und Sägekette ab. Die tatsächliche Schnittlänge einer Führungsschiene kann geringer als die angegebene Länge sein.						

21 Ersatzteile und Zubehör

21.1 Ersatzteile und Zubehör

STIHL Diese Symbole kennzeichnen original STIHL Ersatzteile und original STIHL Zubehör.

STIHL empfiehlt, original STIHL Ersatzteile und original STIHL Zubehör zu verwenden.

Ersatzteile und Zubehör anderer Hersteller können durch STIHL hinsichtlich Zuverlässigkeit, Sicherheit und Eignung trotz laufender Marktbeobachtung nicht beurteilt werden und STIHL kann für deren Einsatz auch nicht einstehen.

Original STIHL Ersatzteile und original STIHL Zubehör sind bei einem STIHL Fachhändler erhältlich.

22 Entsorgen

22.1 Motorsäge und Akku entsorgen

Informationen zur Entsorgung sind bei der örtlichen Verwaltung oder bei einem STIHL Fachhändler erhältlich.

Eine unsachgemäße Entsorgung kann die Gesundheit schädigen und die Umwelt belasten.

- ▶ STIHL Produkte einschließlich Verpackung gemäß den örtlichen Vorschriften einer geeigneten Sammelstelle für Wiederverwertung zuführen.
- ▶ Nicht mit dem Hausmüll entsorgen.

23 EU-Konformitätserklärung

23.1 Motorsägen STIHL MSA 300.0, MSA 300.0 C

ANDREAS STIHL AG & Co. KG
Badstraße 115
D-71336 Waiblingen

Deutschland

erklärt in alleiniger Verantwortung, dass

- Bauart: Akku-Motorsäge
- Fabrikmarke: STIHL

- Typ: MSA 300.0, Serienidentifizierung: MA02
- Typ: MSA 300.0 C, Serienidentifizierung: MA02

den einschlägigen Bestimmungen der Richtlinien 2011/65/EU, 2006/42/EG, 2014/30/EU und 2000/14/EG entspricht und in Übereinstimmung mit den jeweils zum Produktionsdatum gültigen Versionen der folgenden Normen entwickelt und gefertigt worden ist: EN 55014-1, EN 55014-2, EN 62841-1 und EN 62841-4-1.

Die EG-Baumusterprüfung nach Richtlinie 2006/42/EG, Art. 12.3(b) wurde durchgeführt bei: VDE Prüf- u. Zertifizierungsinstitut (NB 0366), Merianstraße 28, 63069 Offenbach, Deutschland
– Zertifizierungsnummer: 40053950

Zur Ermittlung des gemessenen und des garantierten Schalleistungspegels wurde nach Richtlinie 2000/14/EG, Anhang V verfahren.

MSA 300.0, MSA 300.0 C

- Gemessener Schalleistungspegel: 107 dB(A)
- Garantierter Schalleistungspegel: 109 dB(A)

Die Technischen Unterlagen sind bei der Produktzulassung der ANDREAS STIHL AG & Co. KG aufbewahrt.

Das Baujahr, das Herstellungsland und die Maschinenummer sind auf der Motorsäge angegeben.

Waiblingen, 31.08.2021

ANDREAS STIHL AG & Co. KG

i. V.

Dr. Jürgen Hoffmann, Leiter Erzeugnisdaten, -vorschriften und Zulassung

24 Anschriften

24.1 STIHL Hauptverwaltung

ANDREAS STIHL AG & Co. KG

Postfach 1771
D-71307 Waiblingen

24.2 STIHL Vertriebsgesellschaften

DEUTSCHLAND

STIHL Vertriebszentrale AG & Co. KG
Robert-Bosch-Straße 13
64807 Dieburg
Telefon: +49 6071 3055358

ÖSTERREICH

STIHL Ges.m.b.H.
Fachmarktstraße 7
2334 Vösendorf
Telefon: +43 1 86596370

SCHWEIZ

STIHL Vertriebs AG
Isenrietstraße 4
8617 Mönchaltorf
Telefon: +41 44 9493030

TSCHECHISCHE REPUBLIK

Andreas STIHL, spol. s r.o.
Chrlická 753
664 42 Modřice

24.3 STIHL Importeure

BOSNIEN-HERZEGOWINA

UNIKOMERC d. o. o.
Bišće polje bb
88000 Mostar
Telefon: +387 36 352560
Fax: +387 36 350536

KROATIEN

UNIKOMERC - UVOZ d.o.o.
Sjedište:
Amruševa 10, 10000 Zagreb
Prodaja:
Ulica Kneza Ljudevita Posavskog 56, 10410
Velika Gorica
Telefon: +385 1 6370010
Fax: +385 1 6221569

TÜRKEI

SADAL TARIM MAKİNELERİ DIŞ TİCARET A.Ş.
Hürriyet Mahallesi Manas Caddesi No.1
35473 Menderes, İzmir
Telefon: +90 232 210 32 32
Fax: +90 232 210 32 33

25 Allgemeine Sicherheitshinweise für Elektrowerkzeuge

25.1 Einleitung

Dieses Kapitel gibt die in der Norm EN/IEC 62841 für handgeführte motorbetriebene Elektrowerkzeuge vorformulierten, allgemeinen Sicherheitshinweise wieder.

STIHL muss diese Texte abdrucken.

Die unter "Elektrische Sicherheit" angegebenen Sicherheitshinweise zur Vermeidung eines elektrischen Schlags sind für STIHL Akku-Produkte nicht anwendbar.



WARNUNG

- **Lesen Sie alle Sicherheitshinweise, Anweisungen, Bebilderungen und technischen Daten, mit denen dieses Elektrowerkzeug versehen ist.** Versäumnisse bei der Einhaltung der nachfolgenden Anweisungen können elektrischen Schlag, Brand und/oder schwere Verletzungen verursachen. **Bewahren Sie alle Sicherheitshinweise und Anweisungen für die Zukunft auf.**

Der in den Sicherheitshinweisen verwendete Begriff „Elektrowerkzeug“ bezieht sich auf netzbetriebene Elektrowerkzeuge (mit Netzleitung) oder auf akkubetriebene Elektrowerkzeuge (ohne Netzleitung).

25.2 Arbeitsplatzsicherheit

- a) **Halten Sie Ihren Arbeitsbereich sauber und gut beleuchtet.** Unordnung oder unbeleuchtete Arbeitsbereiche können zu Unfällen führen.
- b) **Arbeiten Sie mit dem Elektrowerkzeug nicht in explosionsgefährdeter Umgebung, in der sich brennbare Flüssigkeiten, Gase oder Stäube befinden.** Elektrowerkzeuge erzeugen Funken, die den Staub oder die Dämpfe entzünden können.
- c) **Halten Sie Kinder und andere Personen während der Benutzung des Elektrowerkzeugs fern.** Bei Ablenkung können Sie die Kontrolle über das Elektrowerkzeug verlieren.

25.3 Elektrische Sicherheit

- a) **Der Anschlussstecker des Elektrowerkzeugs muss in die Steckdose passen. Der Stecker darf in keiner Weise verändert werden. Verwenden Sie keine Adapterstecker gemeinsam**

- mit schutzgeerdeten Elektrowerkzeugen.** Unveränderte Stecker und passende Steckdosen verringern das Risiko eines elektrischen Schlages.
- b) **Vermeiden Sie Körperkontakt mit geerdeten Oberflächen wie von Rohren, Heizungen, Herden und Kühlschränken.** Es besteht ein erhöhtes Risiko durch elektrischen Schlag, wenn Ihr Körper geerdet ist.
- c) **Halten Sie Elektrowerkzeuge von Regen oder Nässe fern.** Das Eindringen von Wasser in ein Elektrowerkzeug erhöht das Risiko eines elektrischen Schlages.
- d) **Zweckentfremden Sie die Anschlussleitung nicht. Verwenden Sie die Anschlussleitung niemals zum Tragen, Ziehen oder um den Stecker des Elektrowerkzeugs herauszuziehen. Halten Sie die Anschlussleitung fern von Hitze, Öl, scharfen Kanten oder sich bewegenden Teilen.** Beschädigte oder verwickelte Anschlussleitungen erhöhen das Risiko eines elektrischen Schlages.
- e) **Wenn Sie mit einem Elektrowerkzeug im Freien arbeiten, verwenden Sie nur Verlängerungsleitungen, die auch für den Außenbereich geeignet sind.** Die Anwendung einer für den Außenbereich geeigneten Verlängerungsleitung verringert das Risiko eines elektrischen Schlages.
- f) **Wenn der Betrieb des Elektrowerkzeugs in feuchter Umgebung nicht vermeidbar ist, verwenden Sie einen Fehlerstromschutzschalter.** Der Einsatz eines Fehlerstromschutzschalters vermindert das Risiko eines elektrischen Schlages.

25.4 Sicherheit von Personen

- a) **Seien Sie aufmerksam, achten Sie darauf, was Sie tun, und gehen Sie mit Vernunft an die Arbeit mit einem Elektrowerkzeug. Benutzen Sie kein Elektrowerkzeug, wenn Sie müde sind oder unter dem Einfluss von Drogen, Alkohol oder Medikamenten stehen.** Ein Moment der Unachtsamkeit beim Gebrauch des Elektrowerkzeugs kann zu ernsthaften Verletzungen führen.
- b) **Tragen Sie persönliche Schutzausrüstung und immer eine Schutzbrille.** Das Tragen persönlicher Schutzausrüstung, wie Staubmaske, rutschfesteste Sicherheitsschuhe, Schutzhelm oder Gehörschutz, je nach Art und Einsatz des Elektrowerkzeugs, verringert das Risiko von Verletzungen.

- c) **Vermeiden Sie eine unbeabsichtigte Inbetriebnahme. Vergewissern Sie sich, dass das Elektrowerkzeug ausgeschaltet ist, bevor Sie es an die Stromversorgung und/oder den Akku anschließen, es aufnehmen oder tragen.** Wenn Sie beim Tragen des Elektrowerkzeugs den Finger am Schalter haben oder das Elektrowerkzeug eingeschaltet an die Stromversorgung anschließen, kann dies zu Unfällen führen.
- d) **Entfernen Sie Einstellwerkzeuge oder Schraubenschlüssel, bevor Sie das Elektrowerkzeug einschalten.** Ein Werkzeug oder Schlüssel, der sich in einem drehenden Teil des Elektrowerkzeugs befindet, kann zu Verletzungen führen.
- e) **Vermeiden Sie eine abnormale Körperhaltung. Sorgen Sie für einen sicheren Stand und halten Sie jederzeit das Gleichgewicht.** Dadurch können Sie das Elektrowerkzeug in unerwarteten Situationen besser kontrollieren.
- f) **Tragen Sie geeignete Kleidung. Tragen Sie keine weite Kleidung oder Schmuck. Halten Sie Haare und Kleidung fern von sich bewegenden Teilen.** Lockere Kleidung, Schmuck oder lange Haare können von sich bewegenden Teilen erfasst werden.
- g) **Wenn Staubabsaug- und -auffangeinrichtungen montiert werden können, sind diese anzuschließen und richtig zu verwenden.** Verwendung einer Staubabsaugung kann Gefährdungen durch Staub verringern.
- h) **Wiegen Sie sich nicht in falscher Sicherheit und setzen Sie sich nicht über die Sicherheitsregeln für Elektrowerkzeuge hinweg, auch wenn Sie nach vielfachem Gebrauch mit dem Elektrowerkzeug vertraut sind.** Achtloses Handeln kann binnen Sekundenbruchteilen zu schweren Verletzungen führen.

25.5 Verwendung und Behandlung des Elektrowerkzeugs

- a) **Überlasten Sie das Elektrowerkzeug nicht. Verwenden Sie für Ihre Arbeit das dafür bestimmte Elektrowerkzeug.** Mit dem passenden Elektrowerkzeug arbeiten Sie besser und sicherer im angegebenen Leistungsbereich.
- b) **Benutzen Sie kein Elektrowerkzeug, dessen Schalter defekt ist.** Ein Elektrowerkzeug, das sich nicht mehr ein- oder ausschalten lässt, ist gefährlich und muss repariert werden.
- c) **Ziehen Sie den Stecker aus der Steckdose und/oder entfernen Sie einen abnehmbaren Akku, bevor Sie Geräteeinstellungen vorneh-**

- men, Einsatzwerkzeugteile wechseln oder das Elektrowerkzeug weglegen. Diese Vorsichtsmaßnahme verhindert den unbeabsichtigten Start des Elektrowerkzeugs.
- d) **Bewahren Sie unbenutzte Elektrowerkzeuge außerhalb der Reichweite von Kindern auf. Lassen Sie keine Personen das Elektrowerkzeug benutzen, die mit diesem nicht vertraut sind oder diese Anweisungen nicht gelesen haben.** Elektrowerkzeuge sind gefährlich, wenn sie von unerfahrenen Personen benutzt werden.
- e) **Pflegen Sie Elektrowerkzeuge und Einsatzwerkzeug mit Sorgfalt. Kontrollieren Sie, ob bewegliche Teile einwandfrei funktionieren und nicht klemmen, ob Teile gebrochen oder so beschädigt sind, dass die Funktion des Elektrowerkzeugs beeinträchtigt ist. Lassen Sie beschädigte Teile vor dem Einsatz des Elektrowerkzeugs reparieren.** Viele Unfälle haben ihre Ursache in schlecht gewarteten Elektrowerkzeugen.
- f) **Halten Sie Schneidwerkzeuge scharf und sauber.** Sorgfältig gepflegte Schneidwerkzeuge mit scharfen Schneidkanten verkleben sich weniger und sind leichter zu führen.
- g) **Verwenden Sie Elektrowerkzeug, Einsatzwerkzeug, Einsatzwerkzeuge usw. entsprechend diesen Anweisungen. Berücksichtigen Sie dabei die Arbeitsbedingungen und die ausführende Tätigkeit.** Der Gebrauch von Elektrowerkzeugen für andere als die vorgesehenen Anwendungen kann zu gefährlichen Situationen führen.
- h) **Halten Sie Griffe und Griffflächen trocken, sauber und frei von Öl und Fett.** Rutschige Griffe und Griffflächen erlauben keine sichere Bedienung und Kontrolle des Elektrowerkzeugs in unvorhergesehenen Situationen.

25.6 Verwendung und Behandlung des Akkuwerkzeugs

- a) **Laden Sie die Akkus nur mit Ladegeräten auf, die vom Hersteller empfohlen werden.** Durch ein Ladegerät, das für eine bestimmte Art von Akkus geeignet ist, besteht Brandgefahr, wenn es mit anderen Akkus verwendet wird.
- b) **Verwenden Sie nur die dafür vorgesehenen Akkus in den Elektrowerkzeugen.** Der Gebrauch von anderen Akkus kann zu Verletzungen und Brandgefahr führen.
- c) **Halten Sie den nicht benutzten Akku fern von Büroklammern, Münzen, Schlüsseln, Nägeln,**

Schrauben oder anderen kleinen Metallgegenständen, die eine Überbrückung der Kontakte verursachen könnten. Ein Kurzschluss zwischen den Akkukontakten kann Verbrennungen oder Feuer zur Folge haben.

- d) **Bei falscher Anwendung kann Flüssigkeit aus dem Akku austreten. Vermeiden Sie den Kontakt damit. Bei zufälligem Kontakt mit Wasser abspülen. Wenn die Flüssigkeit in die Augen kommt, nehmen Sie zusätzlich ärztliche Hilfe in Anspruch.** Austretende Akkuflüssigkeit kann zu Hautreizungen oder Verbrennungen führen.
- e) **Benutzen Sie keinen beschädigten oder veränderten Akku.** Beschädigte oder veränderte Akkus können sich unvorhersehbar verhalten und zu Feuer, Explosion oder Verletzungsgefahr führen.
- f) **Setzen Sie einen Akku keinem Feuer oder zu hohen Temperaturen aus.** Feuer oder Temperaturen über 130 °C (265 °F) können eine Explosion hervorrufen.
- g) **Befolgen Sie alle Anweisungen zum Laden und laden Sie den Akku oder das Akkuwerkzeug niemals außerhalb des in der Betriebsanleitung angegebenen Temperaturbereichs.** Falsches Laden oder Laden außerhalb des zugelassenen Temperaturbereichs kann den Akku zerstören und die Brandgefahr erhöhen.

25.7 Service

- a) **Lassen Sie Ihr Elektrowerkzeug nur von qualifiziertem Fachpersonal und nur mit Original-Ersatzteilen reparieren.** Damit wird sichergestellt, dass die Sicherheit des Elektrowerkzeugs erhalten bleibt.
- b) **Warten Sie niemals beschädigte Akkus.** Sämtliche Wartung von Akkus sollte nur durch den Hersteller oder bevollmächtigte Kundendienststellen erfolgen.

25.8 Sicherheitshinweise für Kettensägen

Allgemeine Sicherheitshinweise für Kettensägen

- a) **Halten Sie bei laufender Säge alle Körperteile von der Sägekette fern. Vergewissern Sie sich vor dem Starten der Säge, dass die Sägekette nichts berührt.** Beim Arbeiten mit einer Kettensäge kann ein Moment der Unachtsamkeit dazu führen, dass Bekleidung oder Körperteile von der Sägekette erfasst werden.
- b) **Halten Sie die Kettensäge immer mit Ihrer rechten Hand am hinteren Griff und Ihrer lin-**

- ken Hand am vorderen Griff.** Das Festhalten der Kettensäge in umgekehrter Arbeitshaltung erhöht das Risiko von Verletzungen und darf nicht angewendet werden.
- c) **Halten Sie die Kettensäge an den isolierten Griffflächen, da die Sägekette in Berührung mit verborgenen Stromleitungen kommen kann.** Der Kontakt der Sägekette mit einer spannungsführenden Leitung kann metallene Geräteteile unter Spannung setzen und zu einem elektrischen Schlag führen.
- d) **Tragen Sie Augenschutz. Weitere Schutzausrüstung für Gehör, Kopf, Hände, Beine und Füße wird empfohlen.** Passende Schutzkleidung mindert die Verletzungsgefahr durch umherfliegendes Spanmaterial und zufälliges Berühren der Sägekette.
- e) **Arbeiten Sie mit der Kettensäge nicht auf einem Baum, einer Leiter, von einem Dach oder einer instabilen Standfläche.** Bei Betrieb in einer solchen Weise besteht Verletzungsgefahr.
- f) **Achten Sie immer auf festen Stand und benutzen Sie die Kettensäge nur, wenn Sie auf festem, sicherem und ebenem Grund stehen.** Rutschiger Untergrund oder instabile Standflächen können zum Verlust der Kontrolle über die Kettensäge führen.
- g) **Rechnen Sie beim Schneiden eines unter Spannung stehenden Astes damit, dass dieser zurückfedert.** Wenn die Spannung in den Holzfasern freikommt, kann der gespannte Ast die Bedienperson treffen und/oder die Kettensäge der Kontrolle entreißen.
- h) **Seien Sie besonders vorsichtig beim Schneiden von Unterholz und jungen Bäumen.** Das dünne Material kann sich in der Sägekette verfangen und auf Sie schlagen oder Sie aus dem Gleichgewicht bringen.
- i) **Tragen Sie die Kettensäge am vorderen Griff im ausgeschalteten Zustand, die Sägekette von Ihrem Körper abgewandt. Bei Transport oder Aufbewahrung der Kettensäge stets die Schutzabdeckung aufziehen.** Sorgfältiger Umgang mit der Kettensäge verringert die Wahrscheinlichkeit einer versehentlichen Berührung mit der laufenden Sägekette.
- j) **Befolgen Sie Anweisungen für die Schmierung, die Kettenspannung und das Wechseln von Führungsschiene und Sägekette.** Eine unsachgemäß gespannte oder geschmierte Kette kann entweder reißen oder das Rückschlagrisiko erhöhen.
- k) **Nur Holz sägen. Die Kettensäge nicht für Arbeiten verwenden, für die sie nicht bestimmt ist. Beispiel: Verwenden Sie die Kettensäge nicht zum Sägen von Metall, Plastik, Mauerwerk oder Baumaterialien, die nicht aus Holz sind.** Die Verwendung der Kettensäge für nicht bestimmungsgemäße Arbeiten kann zu gefährlichen Situationen führen.
- l) **Versuchen Sie nicht einen Baum zu fällen, bevor Sie nicht ein Verständnis der Risiken und deren Vermeidung haben.** Beim Fällen des Baumes können schwere Verletzungen für den Bediener oder umstehende Personen auftreten.
- m) **Befolgen Sie alle Anweisungen, wenn Sie die Kettensäge von Materialansammlungen befreien, lagern oder Wartungsarbeiten durchführen. Vergewissern Sie sich, dass der Schalter ausgeschaltet und der Akku entfernt ist.** Ein unerwarteter Betrieb der Kettensäge beim Entfernen von Materialansammlungen oder während Wartungsarbeiten kann zu ernsthaften Verletzungen führen.

25.9 Ursachen und Vermeidung eines Rückschlags

Rückschlag kann auftreten, wenn die Spitze der Führungsschiene einen Gegenstand berührt oder wenn das Holz sich biegt und die Sägekette im Schnitt festklemmt.

Eine Berührung mit der Schienenspitze kann in manchen Fällen zu einer unerwarteten nach hinten gerichteten Reaktion führen, bei der die Führungsschiene nach oben und in Richtung des Bedieners geschlagen wird.

Das Verkleben der Sägekette an der Oberkante der Führungsschiene kann die Schiene rasch in Bedienerrichtung zurückstoßen.

Jede dieser Reaktionen kann dazu führen, dass Sie die Kontrolle über die Säge verlieren und sich möglicherweise schwer verletzen. Verlassen Sie sich nicht ausschließlich auf die in der Kettensäge eingebauten Sicherheitseinrichtungen. Als Benutzer einer Kettensäge sollten Sie verschiedene Maßnahmen ergreifen, um unfall- und verletzungsfrei arbeiten zu können.

Ein Rückschlag ist die Folge eines falschen oder fehlerhaften Gebrauchs des Elektrowerkzeugs. Er kann durch geeignete Vorsichtsmaßnahmen, wie nachfolgend beschrieben, verhindert werden:

- **Halten Sie die Säge mit beiden Händen fest, wobei Daumen und Finger die Griffe der Ket-**

tensäge umschließen. Bringen Sie Ihren Körper und die Arme in eine Stellung, in der Sie den Rückschlagkräften standhalten können. Wenn geeignete Maßnahmen getroffen werden, kann der Bediener die Rückschlagkräfte beherrschen. Niemals die Kettensäge loslassen.

- **Vermeiden Sie eine abnormale Körperhaltung und sägen Sie nicht über Schulterhöhe.** Dadurch wird ein unbeabsichtigtes Berühren mit der Schienenspitze vermieden und eine bessere Kontrolle der Kettensäge in unerwarteten Situationen ermöglicht.
- **Verwenden Sie stets vom Hersteller vorgeschriebene Ersatzschienen und Sägeketten.** Falsche Ersatzschienen und Sägeketten können zum Reißen der Kette und/oder zu Rückschlag führen.
- **Halten Sie sich an die Anweisungen des Herstellers für das Schärfen und die Wartung der Sägekette.** Zu niedrige Tiefenbegrenzer erhöhen die Neigung zum Rückschlag.

Thank you for choosing STIHL. We develop and manufacture our quality products to meet our customers' requirements. The products are designed for reliability even under extreme conditions.

STIHL also stands for premium service quality. Our dealers guarantee competent advice and instruction as well as comprehensive service support.

STIHL expressly commit themselves to a sustainable and responsible handling of natural resources. This user manual is intended to help you use your STIHL product safely and in an environmentally friendly manner over a long service life.

We thank you for your confidence in us and hope you will enjoy working with your STIHL product.



Dr. Nikolas Stihl

IMPORTANT! READ BEFORE USING AND KEEP IN A SAFE PLACE FOR REFERENCE.

2 Guide to Using this Manual

2.1 Applicable Documentation

Local safety regulations apply.

- ▶ Read, understand and save the following documents in addition to this instruction manual:
 - Safety notes and precautions for STIHL AP battery
 - Instruction manual for STIHL AL 101, 300, 500 chargers
 - Safety information for STIHL batteries and products with built-in batteries:
www.stihl.com/safety-data-sheets

2.2 Warning Notices in Text



- This notice refers to risks which result in serious or fatal injury.
 - ▶ Serious or fatal injuries can be avoided by taking the precautions mentioned.

Contents

1	Introduction.....	33
2	Guide to Using this Manual.....	33
3	Overview.....	34
4	Safety Precautions.....	35
5	Preparing the Saw for Operation.....	43
6	Assembling the Saw.....	43
7	Engaging and Disengaging the Chain Brake.....	45
8	Removing and Fitting the Battery.....	45
9	Switching the Saw On/Off.....	46
10	Testing the Chain Saw and Battery.....	46
11	Operating the Saw.....	48
12	After Finishing Work.....	52
13	Transporting.....	53
14	Storing.....	53
15	Cleaning.....	53
16	Maintenance.....	54
17	Repairing.....	55
18	Troubleshooting.....	55
19	Specifications.....	56
20	Bar and Chain Combinations.....	57
21	Spare Parts and Accessories.....	57
22	Disposal.....	58
23	EC Declaration of Conformity.....	58
24	General Power Tool Safety Warnings.....	58

1 Introduction

Dear Customer,

! WARNING

- This notice refers to risks which **can** result in serious or fatal injury.
 - ▶ Serious or fatal injuries can be avoided by taking the precautions mentioned.

NOTICE

- This notice refers to risks which can result in damage to property.
 - ▶ Damage to property can be avoided by taking the precautions mentioned.

2.3 Symbols in Text



This symbol refers to a chapter in this instruction manual.

3 Overview

3.1 Chainsaw and Battery

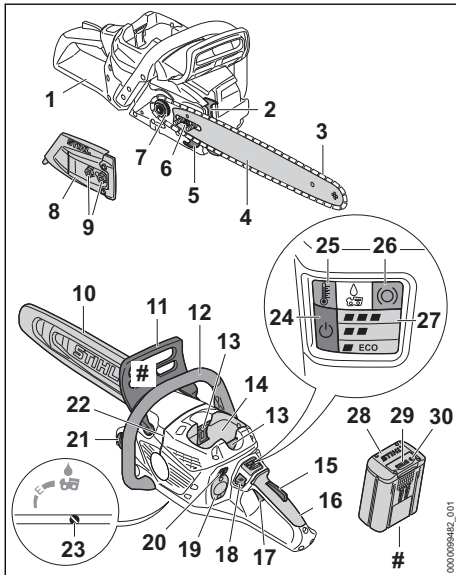

1 Rear hand guard

The rear hand guard protects the right hand against contact with the saw chain if the chain breaks or comes off the bar.

2 Spiked bumper

The spiked bumper supports the chainsaw against wood while cutting.

3 Saw chain

The saw chain cuts the wood.

4 Guide bar

The guide bar supports and guides the saw chain.

5 Chain catcher

The chain catcher catches the saw chain if it breaks or comes off the bar.

6 Tensioning screw

The tensioning screw is used to adjust the chain tension.

7 Chain sprocket

The chain sprocket drives the saw chain.

8 Chain sprocket cover

The chain sprocket cover covers the chain sprocket and fastens the guide bar to the chain saw.

9 Nuts

Secure the chain sprocket cover to the chainsaw.

10 Chain scabbard

The chain scabbard protects against contact with the saw chain.

11 Front hand guard

The front hand guard protects the operator's left hand against contact with the saw chain and is used to engage the chain brake in the event of kickback.

12 Handlebar

The handlebar is used to hold, control and carry the chainsaw.

13 Locking lever

The locking lever holds the battery in the battery compartment.

14 Battery compartment

The battery compartment holds the battery.

15 Trigger lockout

The trigger lockout unlocks the trigger.

16 Control handle

The control handle is used to control, hold and guide the chainsaw.

17 Trigger

The trigger turns the chainsaw on and off.

18 Unlock button

The unlock button is used to turn on the chainsaw.

19 Cover₂

The cover is the placeholder for a Smart Connector 2 A.

20 Pushbutton

The pushbutton is used to set the power level.

21 Oil tank cap

The oil tank cap closes the oil tank.

22 Felling notch

The felling direction can be controlled by the felling notch.

23 Oil pump adjusting screw

The oil pump adjusting screw is used to adjust the saw chain oil feed rate.

24 "STATUS" LED

This LED shows the status of the chainsaw.

25 "TEMPERATURE" LED

This LED indicates whether the chainsaw is too hot.

26 "CHAIN BRAKE" LED

This LED indicates whether the chain brake is engaged.

27 "POWER LEVEL" LEDs

These LEDs indicate the selected power level.

28 Battery

The battery supplies the chainsaw with power.

29 LEDs

The LEDs indicate the state of charge of the battery and any faults.

30 Pushbutton

The button activates the LEDs on the battery.

Rating plate with machine number

3.2 Feature

Depending on the market, the chainsaw may have the following features:

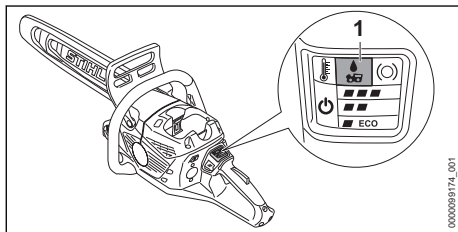















2) The cover is part of the motor housing. Only remove the cover to install a Smart Connector 2 A, and store it safely for later re-installation. Always use the brushcutter with the cover or Smart Connector 2 A installed.

1 "SAW CHAIN OIL" LED

This LED indicates when the oil tank is empty.

3.3 Symbols

Meanings of symbols that may be on the chainsaw and battery:

-  This symbol shows the direction of rotation of the saw chain.
-  Turn in this direction to tension the saw chain.
-  This symbol marks the saw chain oil tank.
-  This symbol marks the oil pump adjusting screw and the chain oil feed rate.
-  Direction in which the chain brake is engaged or released.
-  This symbol marks the unlock button.
-  Press the unlock button to set the power levels.
-  Clean the air filter with STIHL special cleaner or a detergent and wash off with water.
-  1 LED lights up red. The battery is too warm or too cold.
-  4 LEDs flash red. There is a fault in the battery.
-  Length of guide bar that may be used.
-  **LWA** Guaranteed sound power level in accordance with Directive 2000/14/EC in dB(A) for the purpose of comparing the sound emissions of products.
-  The information next to the symbol indicates the energy content of the battery according to the cell manufacturer's specification. The energy content available in operation is lower.
-  Do not dispose of the product with domestic waste.

4 Safety Precautions

4.1 Warning Symbols

Meanings of warning symbols on the chainsaw or the battery:



Observe safety notices and take the necessary precautions.



Read, understand and keep the User Manual.



Wear protective glasses, ear muffs and a hard hat.



Hold the chainsaw firmly with both hands.



Observe the safety notices on kickback and take the necessary precautions.



Remove the battery during work stoppages, transport, storage, maintenance or repair.



Protect battery from heat and fire.



Do not immerse battery in fluids.



Observe the permitted battery temperature range.

4.2 Intended Use

The STIHL MSA 300.0, 300.0 C chainsaw is designed for cutting wood, limbing and felling trees with a small to medium trunk diameter and for maintaining trees close to dwellings.

The chainsaw can be used in the rain.

These chainsaws are powered by a STIHL AP battery.

If it is necessary to work on a safe raised platform, the chainsaw may be used only with a STIHL AP battery inserted directly into the chainsaw.

▲ WARNING

- Using batteries not approved for the chainsaw by STIHL can cause fires and explosions. This can result in serious or fatal injuries to persons and damage to property.
 - ▶ Use the chainsaw with a STIHL AP battery.

- Using the chainsaw or battery other than for its intended use can result in serious or fatal injuries and damage to property.
 - ▶ Always use the chainsaw as described in this User Manual.
 - ▶ Use the battery as described in this User Manual.

4.3 The Operator

▲ WARNING

- Users without adequate training or instruction cannot recognize or assess the risks involved in using the chainsaw and battery. The user or other persons may sustain serious or fatal injuries.



- ▶ Read, understand and save the instruction manual.

- ▶ If the chainsaw or battery is passed on to another person: Always give them the instruction manual.
- ▶ Make sure the user meets the following requirements:
 - The user must be rested.
 - The user must be in good physical condition and mental health to operate and work with the chainsaw and battery. If the user's physical, sensory or mental ability is restricted, he or she may work only under the supervision of or as instructed by a responsible person.
 - The user is able to recognize and assess the risks involved in using the chainsaw and battery.
 - The user must be of legal age or is being trained in a trade under supervision in accordance with national rules and regulations.
 - The user has received instruction from a STIHL servicing dealer or other experienced user before working with the chainsaw for the first time.
 - The user must not be under the influence of alcohol, medication or drugs.
- ▶ If the user is working with a chainsaw for the first time: Practice cutting logs on a sawhorse or other support.
- ▶ If you have any queries: Contact a STIHL servicing dealer for assistance.

4.4 Clothing and Equipment

⚠ WARNING

- Long hair may be pulled into the chainsaw while working. This may result in serious injury to the user.
 - ▶ Tie up and confine long hair above your shoulders.
- Objects can be thrown at high speed during operation. This may result in injury to the user.



- ▶ Wear close-fitting safety glasses. Suitable safety glasses are tested in accordance with EN 166 or national regulations and available commercially with the corresponding marking.

- ▶ STIHL recommends wearing a face mask.
- ▶ Wear a long-sleeved, close fitting top.

- Noise is generated during operation. Noise can damage your hearing.



- ▶ Wear ear protection.

- Falling objects can cause head injuries.



- ▶ If objects are likely to fall while working: wear a hard hat.

- Dust can be whipped up during operation: Whipped up dust can damage the respiratory passages and cause allergic reactions.

- ▶ If dust is whipped up or forms a cloud: Wear a dust respirator mask.

- Unsuitable clothing can snag on wood or scrub and may become caught in the chain saw. Users not wearing suitable clothing are at risk of serious injury.

- ▶ Wear close-fitting clothing.
- ▶ Remove scarves and jewelry.

- The user may come into contact with the moving saw chain while working. This may result in serious injury to the user.

- ▶ Wear long trousers with cut protection.

- The user may cut himself or herself on wood while working. The user may come into contact with the saw chain during cleaning or servicing. This may result in injury to the user.

- ▶ Wear work gloves made from resistant material.

- Wearing unsuitable footwear may cause the user to slip. If the user comes into contact with the moving saw chain, he or she may suffer cuts. This may result in injury to the user.

- ▶ Wear chainsaw boots with cut protection.

4.5 Work Area and Surroundings

4.5.1 Chainsaw

⚠ WARNING

- Bystanders, children and animals are not aware of the dangers of the chainsaw or thrown objects. Innocent bystanders, children and animals may be seriously injured and damage to property may occur.
 - ▶ Keep bystanders, children and animals away from the work area.
 - ▶ Do not leave the chainsaw unattended.
 - ▶ Make sure that children cannot play with the chainsaw.
- Electrical components of the chainsaw can produce sparks. Sparks may cause a fire or an explosion in an easily combustible or explosive environment. This can result in serious or fatal injuries and damage to property.
 - ▶ Do not work in an easily combustible or explosive environment.

4.5.2 Battery

⚠ WARNING

- Bystanding people, children and animals cannot recognise or evaluate the dangers posed by the battery. This may result in serious injury to bystanding people, children and animals.
 - ▶ Keep bystanding people, children and animals out of the way.
 - ▶ Do not leave the battery unattended.
 - ▶ Make sure that children cannot play with the battery.
- The battery is not protected against all ambient conditions. If exposed to certain ambient conditions, the battery may catch fire or explode. This may result in serious injury to people and damage to property.



- ▶ Protect the battery from heat and fire.
- ▶ Do not throw the battery into a fire.



- ▶ Use and store the battery at temperatures between - 10 °C and + 50 °C.



- ▶ Do not immerse the battery in liquids.

- ▶ Keep the battery away from metallic objects.
- ▶ Do not expose the battery to high pressure.
- ▶ Do not expose the battery to microwaves.

- ▶ Protect the battery from chemicals and salts.

4.6 Safe Condition

4.6.1 Chainsaw

The chainsaw is in a safe condition if the following points are observed:

- The chainsaw is not damaged.
- The chainsaw is clean.
- The chain catcher is not damaged.
- The chain brake is operating properly.
- The controls function properly and have not been modified.
- The chain lubrication is operating properly.
- Wear marks on the chain sprocket are not deeper than 0.5 mm.
- A combination of guide bar and saw chain recommended in this User Manual is mounted.
- The guide bar and saw chain are properly mounted.
- The saw chain is properly tensioned.
- Only original STIHL accessories designed for this chainsaw model are fitted.
- The accessories are correctly attached.
- The oil tank cap is closed.

⚠ WARNING

- If not in safe condition, components may no longer operate correctly and safety devices may be disabled. This may result in serious or fatal injury to people.
 - ▶ Work only with an undamaged chainsaw.
 - ▶ If the chainsaw is dirty: Clean the chainsaw.
 - ▶ Work only with an undamaged chain catcher.
 - ▶ Never modify your chainsaw. Exception: Mounting a combination of guide bar and saw chain recommended in this User Manual.
 - ▶ If the controls do not function properly: Do not use your chainsaw.
 - ▶ Only fit original STIHL accessories designed for this chainsaw model.
 - ▶ Mount the guide bar and saw chain as described in this User Manual.
 - ▶ Attach accessories as described in this User Manual or in the User Manual for the accessories.
 - ▶ Never insert objects in the chainsaw's openings.
 - ▶ Close the oil tank cap.
 - ▶ Replace worn or damaged labels.
 - ▶ If you have any doubts, be sure to consult a STIHL dealer.

4.6.2 Guide Bar

The guide bar is in a safe condition if the following points are observed:

- Guide bar is not damaged.
- Guide bar is not deformed.
- The minimum groove depth is maintained,  19.3.
- Bar rails are free from burrs.
- Bar groove is not pinched or splayed.

⚠ WARNING

- If the guide bar is not in a safe condition, it can no longer support and guide the saw chain properly. The rotating saw chain can jump off the guide bar. This can result in serious or fatal injuries.
 - ▶ Work only with an undamaged guide bar.
 - ▶ If the groove depth is less than the minimum depth: Mount a new guide bar.
 - ▶ Deburr the guide bar every week.
 - ▶ If you have any queries: Contact your STIHL servicing dealer.

4.6.3 Saw Chain

The saw chain is in a safe condition if the following points are observed:

- Chain is not damaged.
- Chain is properly sharpened.
- The service marks on the cutters are still visible.

⚠ WARNING

- If components do not comply with safety requirements, they will no longer function properly and safety devices may be rendered inoperative. This can result in serious or fatal injuries.
 - ▶ Work only with an undamaged saw chain.
 - ▶ Sharpen the chain properly.
 - ▶ If you have any queries: Contact your STIHL servicing dealer for assistance.

4.6.4 Battery

The battery is in safe condition when the following conditions are met:

- The battery is not damaged.
- The battery is clean and dry.
- The battery is working and has not been modified.

⚠ WARNING

- The battery cannot function safely if it is not in safe condition. There is a risk of serious injury to persons.
 - ▶ Use an undamaged and functioning battery.

- ▶ Do not charge a damaged or defective battery.
- ▶ If the battery is dirty or wet: clean the battery and allow it to dry.
- ▶ Do not modify the battery.
- ▶ Do not insert objects into the apertures in the battery.
- ▶ Never connect the battery terminals to metallic objects and cause a short circuit.
- ▶ Do not open the battery.
- ▶ Replace worn or damaged warning signs.
- Fluid may leak from a damaged battery. If the fluid contacts the skin or eyes, this may cause irritation.
 - ▶ Avoid contact with the fluid.
 - ▶ In the event of contact with the skin: wash the affected areas with plenty of soap and water.
 - ▶ In the event of contact with the eyes: rinse the eyes with plenty of water for at least 15 minutes and seek medical attention.
- A damaged or defective battery may emit an unusual odour, smoke or catch fire. This may result in serious or fatal injury to people and damage to property.
 - ▶ If the battery emits an unusual odour or smoke: do not use the battery and keep it away from flammable materials.
 - ▶ If the battery catches fire: try to extinguish the battery using a fire extinguisher or water.
- ▶ If you begin to feel tired: Take a break.
- The rotating saw chain can cut the operator. This can result in serious injuries.
 - ▶ Do not touch the rotating saw chain.
 - ▶ If the saw chain is blocked by an object: Switch off the chainsaw, engage the chain brake and remove the battery. Then remove the object causing the blockage.
- The rotating chain becomes hot and expands. If the chain is not lubricated sufficiently or not re-tensioned at regular intervals, it may come off the guide bar or break. This can result in serious injuries and damage to property.
 - ▶ Use special chain oil.
 - ▶ Check oil level in tank regularly during cutting work. Before the oil tank runs empty: Fill up with chain oil.
 - ▶ Check chain tension regularly during cutting work. If chain tension is insufficient: Tension the chain.
- If the behavior of the saw changes during operation or feels unusual, it may no longer be in a safe condition. This can result in serious injuries and damage to property.
 - ▶ Stop work, remove the battery and contact your STIHL servicing dealer for assistance.
- Saw vibrations may occur during operation.
 - ▶ Wear gloves.
 - ▶ Take regular breaks.
 - ▶ If signs of circulation problems occur: Seek medical advice.
- Sparks may occur if the rotating chain makes contact with a hard object. Sparks may cause a fire in an easily combustible location. This can result in serious or fatal injuries and damage to property.
 - ▶ Do not work in an easily combustible location.
- Note that the saw chain continues to rotate for a short period after you release the trigger. The rotating saw chain can cut the user. This can result in serious injuries.
 - ▶ Wait for the chain to come to a standstill.

4.7 Working

4.7.1 Cutting

▲ WARNING

- Always work within calling distance of others in case help is needed.
 - ▶ Make sure that persons outside the work area are within calling distance.
- The user cannot concentrate on the work in certain situations. The user can lose control of the saw, stumble or fall and be seriously injured.
 - ▶ Work calmly and carefully.
 - ▶ If light and visibility are poor: Do not use your saw.
 - ▶ Operate the saw alone.
 - ▶ Do not work above shoulder height.
 - ▶ Watch out for obstacles.
 - ▶ Stand on the ground while working and keep a good balance. If it is necessary to work at a height and the chainsaw is used with a cable connected to a power supply: Use a lift bucket.

▲ WARNING

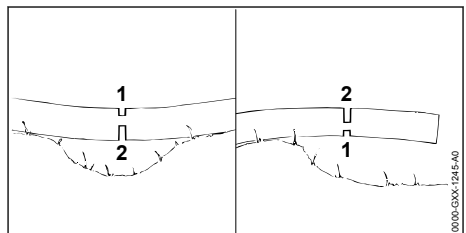

The guide bar can be pinched when cutting wood that is under tension. The user can lose control of the saw and be seriously injured.

- ▶ Make a relieving cut in the compression side (1) first, then perform bucking cut at the tension side (2).

▲ DANGER

- Working near live electric cables can result in accidental contact with the chain and damage the cables. This can result in serious or fatal injuries.
 - ▶ Do not work near live electric cables.

4.7.2 Limbing

▲ WARNING

- If the underside of the felled tree is limbed first, it will no longer be supported on the ground by branches. The tree can move during cutting work. This can result in serious or fatal injuries.
 - ▶ Cut through large limbs on the underside of the tree only after it has been bucked.
 - ▶ Do not stand on the log while limbing it.
- A branch may fall to the ground during limbing. The user may trip, fall or be seriously injured.
 - ▶ Limb from the base to the crown of the tree.

4.7.3 Felling

▲ WARNING

- Inexperienced users cannot assess the dangers when felling a tree. Persons may be seriously or fatally injured and property may be damaged.
 - ▶ The user needs relevant knowledge of felling technology and experience of felling work.
 - ▶ If anything is unclear, consult an experienced expert for assistance and to determine the appropriate felling technique.
- A tree and branches can fall on bystanders or objects during felling. The larger the falling parts are, the greater the risk of serious or fatal injury to people. Damage to property may occur.
 - ▶ Determine direction of fall so that the area in which the tree falls is clear.
 - ▶ Do not allow bystanders, children or animals within 2.5 tree lengths of the work area.
 - ▶ Remove broken or dead branches from the tree crown before felling.
 - ▶ If bent or withered branches cannot be removed from the tree crown, consult an experienced expert for assistance and to determine the appropriate felling technique.
- ▶ Be aware of the tree crown and crowns of neighboring trees, and keep clear of falling branches.
- When the tree falls the trunk could break or spring back in the direction of the user. This may result in serious or fatal injury to the user.
 - ▶ Plan a sideways escape path behind the tree.
 - ▶ Walk backwards along the escape path and observe the falling tree.
 - ▶ Do not walk backwards down slopes.
- Obstacles in the work area and on the escape path can hinder the user. The user may trip and fall. This may result in serious or fatal injury to the user.
 - ▶ Remove all obstacles from the work area and escape path.
- If you cut into or through the hinge, stabilizing strap or holding strap too soon, the intended direction of fall cannot be controlled or the tree may fall prematurely. Persons may be seriously or fatally injured and property may be damaged.
 - ▶ Do not cut into or through the hinge.
 - ▶ Cut through the stabilizing strap or holding strap last.
 - ▶ If the tree begins to fall too soon: Abandon the felling cut and retreat along the escape path.
- Kickback can occur if the rotating chain in the upper quadrant of the bar nose makes contact with a hard felling wedge and is suddenly braked. There is a risk of serious or fatal injury.
 - ▶ Use aluminum or plastic felling wedges.
- If the tree does not fall all the way to the ground or gets caught on another tree, the operator cannot finish the operation in a controlled manner.
 - ▶ Stop the felling operation and use a cable winch or suitable vehicle to pull the tree to the ground.

4.8 Reactive Forces

4.8.1 Kickback

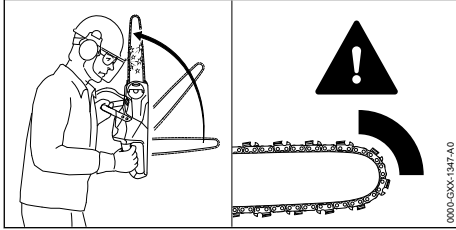

Kickback can be caused for the following reasons:

- The rotating saw chain in the upper quadrant of the bar nose makes contact with a hard object and is suddenly braked.
- The rotating saw chain is pinched at the bar nose.

The chain brake cannot prevent kickback.

⚠ WARNING

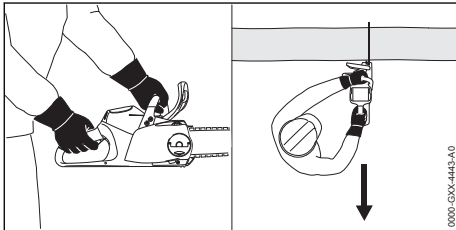

- If kickback occurs, the saw can be thrown up in the direction of the operator. The operator can lose control of the saw and be seriously or fatally injured.

- ▶ Hold the saw firmly with both hands.
- ▶ Always keep your body out of the plane of the cutting attachment.
- ▶ Use the working techniques described in this instruction manual.
- ▶ Do not cut with the upper quadrant of the bar nose.
- ▶ Always cut with a properly sharpened and tensioned saw chain.
- ▶ Use a reduced kickback saw chain.
- ▶ Use a guide bar with a narrow radius nose.
- ▶ Always cut with the chain running at full speed.

4.8.2 Pull-in

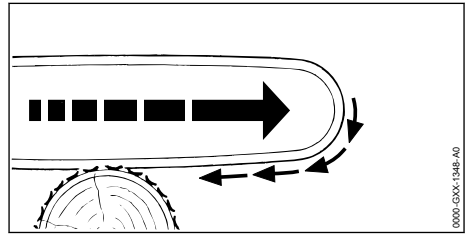

The saw is pulled away from the operator when the bottom of the bar is used for cutting.

⚠ WARNING

- If the rotating chain makes contact with a hard object and is suddenly pinched, the saw is abruptly jerked away from the operator. The operator can lose control of the saw and be seriously or fatally injured.
 - ▶ Hold the saw firmly with both hands.
 - ▶ Operate the saw as described in this instruction manual.
 - ▶ Keep the guide bar straight in the cut.
 - ▶ Apply the spiked bumper properly.
 - ▶ Always cut with the chain running at full speed.

4.8.3 Pushback

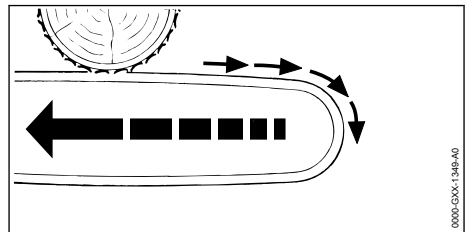

The saw is pushed back toward the operator when the top of the bar is used for cutting.

⚠ WARNING

- If the rotating chain makes contact with a hard object and is suddenly pinched, the saw can be abruptly pushed back toward the operator. The operator can lose control of the saw and be seriously or fatally injured.
 - ▶ Hold the saw firmly with both hands.
 - ▶ Operate the saw as described in this instruction manual.
 - ▶ Keep the guide bar straight in the cut.
 - ▶ Always cut with the chain running at full speed.

4.9 Transporting

4.9.1 Chainsaw

⚠ WARNING

- The saw may turn over or shift during transport. This may result in personal injuries and damage to property.



- ▶ Remove the battery.

- ▶ Engage the chain brake.
- ▶ Fit the scabbard so that it completely covers the guide bar.
- ▶ Secure the chainsaw with lashing straps or a net to prevent it turning over and moving.

4.9.2 Battery

⚠ WARNING

- The battery is not protected against all ambient conditions. The battery may be damaged if it is exposed to certain ambient conditions and damage to property may occur.
 - ▶ Never transport a damaged battery.
 - ▶ Store the battery in non-conductive packaging.
- The battery may turn over or shift during transport. This may result in personal injuries and damage to property.
 - ▶ Pack the battery in packaging in such a way that it cannot move.
 - ▶ Secure the packaging so that it cannot move.

4.10 Storing

4.10.1 Chainsaw

⚠ WARNING

- Children are not aware of and cannot assess the dangers of a chainsaw and can be seriously injured.



- ▶ Remove the battery.

- ▶ Engage the chain brake.
- ▶ Fit the scabbard so that it completely covers the guide bar.
- ▶ Store the saw out of the reach of children.
- Dampness can corrode the electrical contacts on the saw and metal components. This can damage the saw.



- ▶ Remove the battery.

- ▶ Store the saw in a clean and dry condition.

4.10.2 Battery

⚠ WARNING

- Children are not aware of and cannot assess the dangers of the battery and can be seriously injured.
 - ▶ Store the battery out of the reach of children.
- The battery is not protected against all ambient conditions. The battery may be damaged if it is exposed to certain ambient conditions.
 - ▶ Store the battery in a clean and dry condition.
 - ▶ Store the battery in an enclosed location.
 - ▶ Store the battery separately from the chain saw and charger.
 - ▶ Store the battery in non-conductive packaging.
 - ▶ Store the battery at temperatures between -10°C and +50°C.

4.11 Cleaning, Maintenance and Repair

⚠ WARNING

- The saw may start unintentionally if the battery is left in place during cleaning, maintenance or repair operations. This may result in serious injury to people and damage to property.



- ▶ Remove the battery.

- ▶ Engage the chain brake.
- Aggressive cleaning agents, a water jet or pointed objects can damage the chainsaw, guide bar, the saw chain and the battery. If the saw, guide bar, saw chain or battery are not cleaned correctly, components may no longer function properly or safety devices may be rendered inoperative. They may cause serious injury to persons.
 - ▶ Clean the saw, guide bar, saw chain and battery as described in this instruction manual.
- If the saw, guide bar, saw chain or battery are not properly serviced or repaired, components may no longer function properly or safety devices may be rendered inoperative. This may result in serious or fatal injury to people.

- ▶ Do not attempt to service or repair the chainsaw or battery.
- ▶ If the chainsaw or the battery require servicing or repairs: Contact your STIHL servicing dealer for assistance.
- ▶ Service or repair the guide bar and saw chain as described in this User Manual.
- The user may be cut by the sharp cutters while cleaning or servicing the saw chain. This may result in injury to the user.
 - ▶ Wear work gloves made from resistant material.

5 Preparing the Saw for Operation

5.1 Preparing the Saw for Operation

Perform the following steps before starting work:

- ▶ Make sure the following components are in a safe condition:
 - Chain saw, 4.6.1.
 - Guide bar, 4.6.2.
 - Saw chain, 4.6.3.
 - Battery, 4.6.4.
- ▶ Check the battery, 10.7.
- ▶ Recharge the battery fully as described in the instruction manual for the STIHL AL 101, 300, 500 chargers.
- ▶ Clean the saw, 15.1.
- ▶ Mount the bar and chain, 6.1.1.
- ▶ Tension the saw chain, 6.2.
- ▶ Fill up with chain oil, 6.3.
- ▶ Check the chain brake, 10.4.
- ▶ Check the controls, 10.5.
- ▶ Check chain lubrication, 10.6.
- ▶ If you cannot carry out this work: Do not use your chainsaw and contact your STIHL servicing dealer for assistance.

6 Assembling the Saw

6.1 Mounting and Removing the Bar and Chain

6.1.1 Mounting the Guide Bar and Saw Chain

The guide bar and saw chain combinations that can be used with the chain sprocket are listed in the specifications, 20.1.

- ▶ Turn off the chainsaw, engage the chain brake and remove the battery.

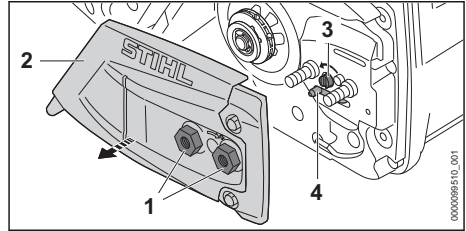

- ▶ Rotate the nuts (1) counterclockwise until the chain sprocket cover (2) can be removed.
- ▶ Remove the chain sprocket cover (2).
- ▶ Turn the tensioning screw (3) counterclockwise until the tensioner slide (4) butts against the left end of the housing.

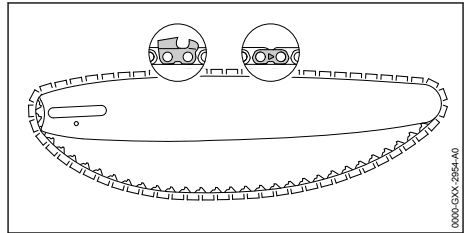

- ▶ Fit the saw chain in the guide bar groove so that the arrows on the tie straps on the top of the bar point in the direction of rotation.

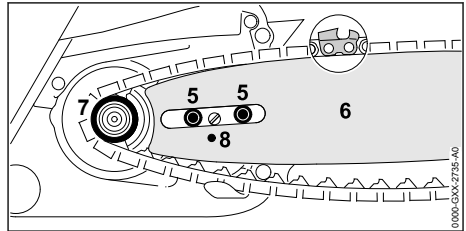

- ▶ Fit the guide bar and saw chain on the chainsaw and check the following points:
 - The drive links of the saw chain are seated in teeth of the chain sprocket (7).
 - The collar studs (5) are located in slot in tail of guide bar (6).
 - The peg of tensioner slide (4) engages the hole (8) in guide bar (6).

The guide bar (6) may be fitted either way round. The logo on the guide bar (6) may also be upside down.

- ▶ Disengage the chain brake.

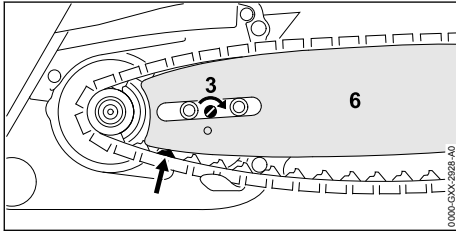

- ▶ Turn the tensioning screw (3) clockwise until the saw chain fits snugly against the guide bar. Make sure the drive links of the saw chain engage the guide bar groove. The guide bar (6) and saw chain are positioned against the chainsaw.
- ▶ Fit the chain sprocket cover (2) so that it is flush with the chainsaw.
- ▶ Screw on and firmly tighten the nuts (1).

6.1.2 Removing the Guide Bar and Saw Chain

- ▶ Turn off the chainsaw, engage the chain brake and remove the battery.
- ▶ Rotate the nuts counterclockwise until the chain sprocket cover can be removed.
- ▶ Remove the chain sprocket cover.
- ▶ Turn the tensioning screw counterclockwise as far as it will go. The saw chain is now slack.
- ▶ Remove the guide bar and saw chain.

6.2 Tensioning the Saw Chain

The saw chain expands or contracts during cutting work. The saw chain tension changes as a result. Check the saw chain tension regularly during operation and readjust if necessary.

- ▶ Turn off the chainsaw, engage the chain brake and remove the battery.

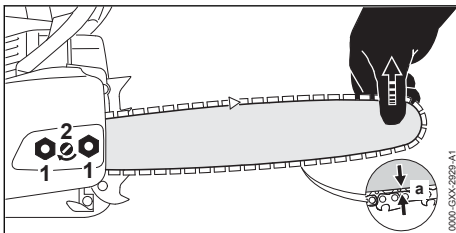

- ▶ Loosen the nuts (1).
- ▶ Disengage the chain brake.
- ▶ Hold the guide bar nose up and turn the tensioning screw (2) clockwise or counterclockwise until the following points apply:
 - The chain sag 'a' in the center of the guide bar is 1 - 2 mm.

- The saw chain can still be pulled easily along the guide bar with two fingers.
- ▶ Keep holding the guide bar nose up and screw the nuts (1) tight.
- ▶ If the chain sag 'a' in the center of the guide bar is not 1-2 mm: Readjust the saw chain tension.

6.3 Filling Up with Saw Chain Oil

The saw chain oil lubricates and cools the rotating chain.

STIHL recommends you use a STIHL saw chain oil or an equivalent chain oil approved for chainsaws.

- ▶ switch off chain saw, engage chain brake and remove battery
- ▶ Place your chainsaw on a level surface so that the oil tank cap faces up.
- ▶ Use a damp cloth to clean the oil tank cap and the area around it.

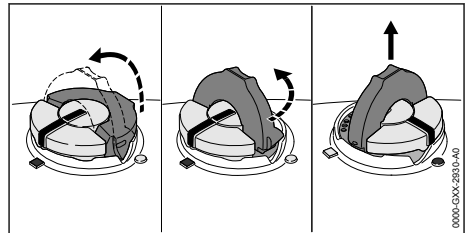

- ▶ Swing the grip on the oil tank cap to the vertical position.
- ▶ Turn the oil tank cap counterclockwise as far as it will go.
- ▶ Remove the oil tank cap.
- ▶ Fill up with saw chain oil, taking care not to spill any oil and not to overfill the tank.
- ▶ If the grip on the oil tank cap has dropped into the closed position: Raise the grip until it is vertical.

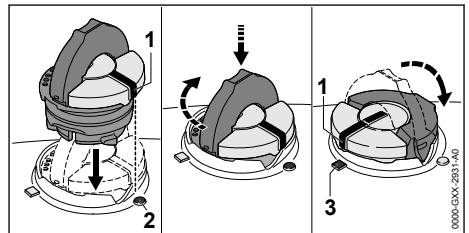

- ▶ Place the oil tank cap in the filler opening so that mark (1) lines up with mark (2).

- ▶ Press the oil tank cap down and rotate it clockwise as far as it will go.
The oil tank cap snaps into place. The mark (1) points to mark (3).
- ▶ Check to see if the oil tank cap can be pulled upwards and off.
- ▶ If the oil tank cap cannot be pulled upwards and off: Fold down the grip on the oil tank cap. The oil tank is closed.

If the oil tank cap can be pulled upwards and off, perform the following steps:

- ▶ Place the oil tank cap in the filler opening – in any position.

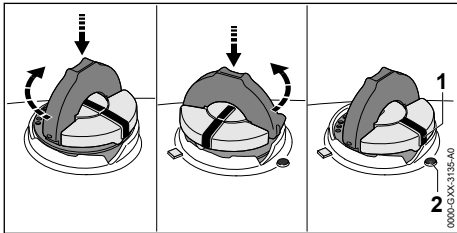

- ▶ Press the oil tank cap down and rotate it clockwise as far as it will go.
- ▶ Press the oil tank cap down and rotate it counterclockwise until mark (1) points to mark (2).
- ▶ Now try again to close the oil tank.
- ▶ If the oil tank still cannot be closed properly: Do not use the chainsaw and contact a STIHL dealer for assistance.
The chainsaw is not in a safe condition.

6.4 Mounting the Spiked Bumper

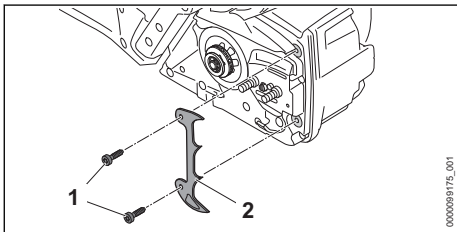

- ▶ Take out the screws (1).
- ▶ Position the spiked bumper (2).
- ▶ Insert screws (1) and tighten them.

7 Engaging and Disengaging the Chain Brake

7.1 Engaging the Chain Brake

The chainsaw is equipped with a chain brake.

The chain brake is activated by the inertia of the front hand guard if the kickback force is high enough, or it can be engaged by the operator.

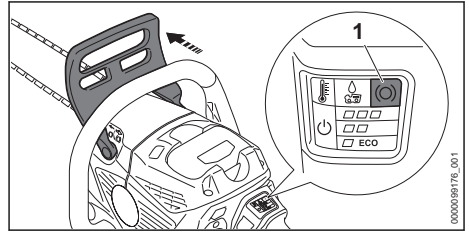

- ▶ Push the hand guard away from the front handle with your left hand.
The hand guard engages with an audible click. If the chainsaw is turned on: The "CHAIN BRAKE" LED (1) lights up. The chain brake is engaged.

7.2 Disengaging the chain brake

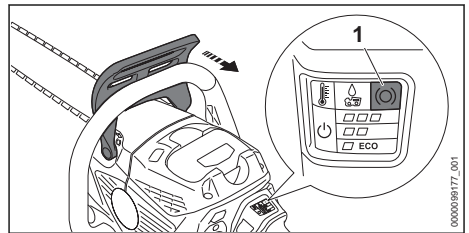

- ▶ Pull the hand guard back towards the handle with your left hand.
The hand guard engages with an audible click. If the chainsaw is turned on: The "CHAIN BRAKE" LED (1) no longer lights up. The chain brake is disengaged.

8 Removing and Fitting the Battery

8.1 Inserting the Battery

- ▶ Engage the chain brake.

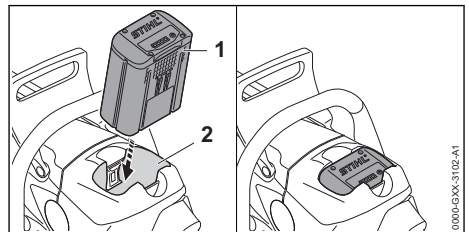

- ▶ Push the battery (1) into the battery compartment (2) as far as stop.
The battery (1) engages with a click and is now locked.

8.2 Removing the Battery

- ▶ Set the chainsaw on a level surface.

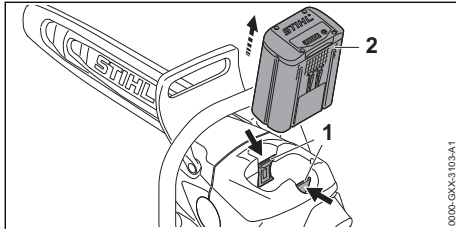

- ▶ Press both locking levers (1).
The battery (2) is unlocked and can be removed.

9 Switching the Saw On/Off

9.1 Turning on the Chainsaw

- ▶ Hold the chain saw by the control handle with your right hand, wrapping your thumb around the control handle.
- ▶ Disengage the chain brake.
- ▶ Hold the chainsaw by the handlebar with your left hand, wrapping your thumb around the handlebar.

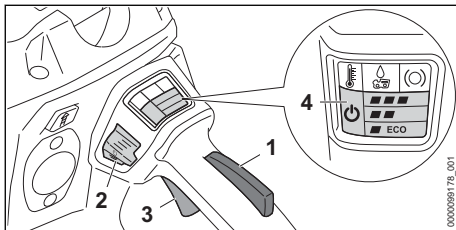

- ▶ Press the trigger lockout (1) with your hand and keep it pressed.
- ▶ Press the unlock button (2).
The "STATUS" (4) LED and the LED of the power level last used light up.
- ▶ Press the trigger (3) with your index finger and keep it depressed.
The chainsaw accelerates and the chain starts moving.

The more you depress the trigger (3), the faster the saw chain rotates. If power level **■ ■ ■** is set, you do not have to completely press the trigger (3) to reach the maximum power.

You can also turn on the chainsaw by first pressing the unlock button (2) and then within 5 seconds (while the "STATUS" LED is flashing) pressing the trigger lockout (1). The trigger (3) is now unlocked, and the chainsaw is ready for use.

When the trigger (3) and the trigger lockout (1) are released after the chainsaw is turned on, the LED "STATUS" (4) and the LED of the power level last used will continue to flash for 1 second. As long as the LEDs are flashing, the chainsaw can be turned on again without having to operate the unlock button (2).

9.2 Switching Off the Chainsaw

- ▶ Release the trigger and trigger lockout.
Wait until the saw chain comes to a complete standstill after about 1 second.
- ▶ If the saw chain is still moving after approx. 1 second: Engage the chain brake, remove the battery and consult a STIHL servicing dealer.
Your chainsaw is defective.

10 Testing the Chain Saw and Battery

10.1 Checking the Chain Sprocket

- ▶ Switch off the chain saw, engage the chain brake and remove the battery.
- ▶ Disengage the chain brake.
- ▶ Remove the chain sprocket cover.
- ▶ Remove the bar and chain.

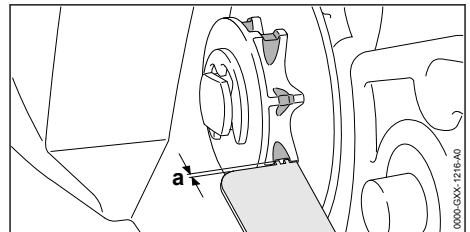

- ▶ Use a STIHL gauge to check the wear marks on the sprocket.
- ▶ If wear marks are deeper than $a = 0.5 \text{ mm}$: Do not use your chain saw and contact your STIHL servicing dealer.
The chain sprocket must be replaced.

10.2 Checking the Guide Bar

- ▶ Switch off the chain saw, engage the chain brake and remove the battery.
- ▶ Remove the chain and guide bar.

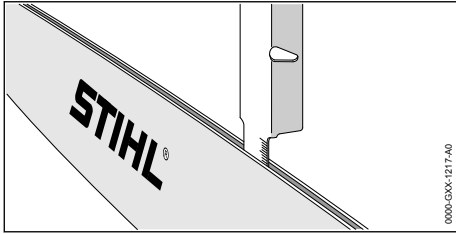

- ▶ Measure depth of bar groove with scale on STIHL filing gauge.
- ▶ Install a new guide bar if one of the following points applies:
 - Guide bar is damaged.
 - Measured bar depth is less than specified minimum depth, 19.3.
 - Bar groove is pinched or splayed.
- ▶ If you have any queries: Contact your STIHL servicing dealer.

10.3 Checking the Saw Chain

- ▶ Switch off the chainsaw, engage the chain brake and remove the battery.

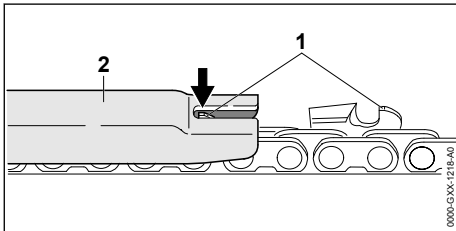

- ▶ Use a STIHL filing gauge (2) to check the height of the depth gauges (1). The STIHL filing gauge must match the chain pitch.
- ▶ If a depth gauge (1) projects from the filing gauge (2): Lower the depth gauge (1), 16.3.

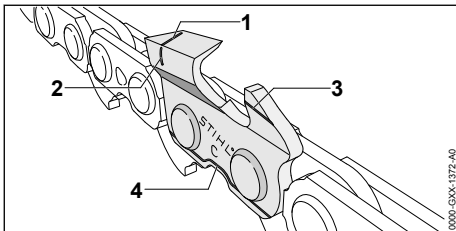

- ▶ Make sure the service marks (1 to 4) on the cutters are visible.
- ▶ If one of the service marks is not visible on a cutter: Do not use your chainsaw and contact your STIHL servicing dealer.
- ▶ Use a STIHL filing gauge to check that a filing angle of 30° has been maintained on all cut-

ters. The STIHL filing gauge must match the chain pitch.

- ▶ If a filing angle of 30° has not been maintained: Resharpener the saw chain.
- ▶ If you have any queries: Contact your STIHL servicing dealer for assistance.

10.4 Testing the Chain Brake

- ▶ Engage the chain brake and remove the battery.

WARNING

- The chain's cutters are very sharp. There is a risk of cut injuries.
 - ▶ Wear work gloves made of durable material.
- ▶ Try to pull the chain along the guide bar by hand.
 - If the chain cannot be pulled along the bar by hand, the chain brake is functioning.
- ▶ If the chain can be pulled along the bar by hand: Do not use your chain saw and contact your STIHL servicing dealer.
 - The chain brake is defective.

10.5 Checking the controls

Trigger lockout and trigger

- ▶ Engage chain brake and remove battery.
- ▶ Try pressing the trigger without pressing the trigger lockout.
- ▶ If the trigger can be pulled: Do not use your chainsaw and contact your STIHL servicing dealer.
 - The trigger lockout is faulty.
- ▶ Press and hold the trigger lockout.
- ▶ Press and release the trigger.
- ▶ If the trigger switch or the trigger switch lockout is stiff or does not spring back to its initial position: Do not use the chainsaw. Consult a STIHL servicing dealer.
 - The trigger or the trigger lockout is defective.

Switching on the chainsaw

- ▶ Insert battery.
- ▶ Disengage the chain brake.
- ▶ Press and hold the trigger lockout.
- ▶ Press the unlock button.
- ▶ Press and hold the trigger.
 - The saw chain runs.
- ▶ If 3 LEDs on the battery flash red: Remove the battery and contact your STIHL dealer for assistance.
 - Chainsaw fault.
- ▶ Release the trigger.
 - The saw chain stops running.

- ▶ If the chain continues to rotate: Engage the chain brake, remove the battery and contact your STIHL servicing dealer. Your chainsaw is defective.

10.6 Checking Chain Lubrication

- ▶ Fit the battery.
- ▶ Disengage the chain brake.
- ▶ Hold the guide bar over a light surface.
- ▶ Switch on the saw.
 - Chain oil is thrown off the chain and is visible on the light surface. Chain lubrication is operating properly.
- ▶ If no chain oil can be seen:
 - ▶ Fill up with chain oil.
 - ▶ Check chain lubrication again.
 - ▶ If chain oil is still not visible on the light surface: Do not use your chain saw and contact your STIHL servicing dealer. Chain lubrication is defective.

10.7 Testing the Battery

- ▶ Press button on battery. The LEDs glow or flash.
- ▶ If the LEDs do not glow or flash: Do not use the battery and contact your STIHL servicing dealer. There is a malfunction in the battery.

11 Operating the Saw

11.1 Adjusting the Oil Feed Rate

The chainsaw has an adjustable oil pump.

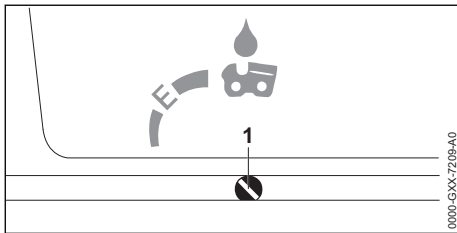

The oil feed rate is suitable for most applications when the oil pump adjusting screw (1) is in position E (Ematic).

The oil pump feed rate can be adjusted to suit different bar lengths, wood species and working techniques.

To increase the oil feed rate

- ▶ Switch off chainsaw, engage the chain brake and remove the battery.
- ▶ Turn the oil pump adjusting screw (1) clockwise.

To reduce oil feed rate

- ▶ Switch off chainsaw, engage the chain brake and remove the battery.
- ▶ Turn the oil pump adjusting screw (1) counter-clockwise.

11.2 Holding and Controlling the Chainsaw

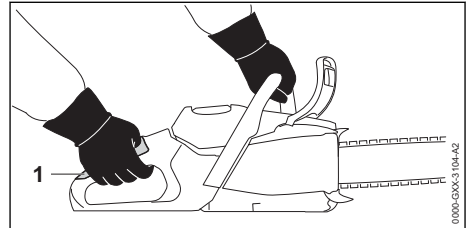

- ▶ Hold and control the chainsaw with your left hand on the handlebar and your right hand on the grip area (1) of the control handle so that your left thumb wraps around the handlebar and your right thumb wraps around the control handle.

11.3 Setting the Power Level

You can set 3 power levels:

- **ECO**: Sawing, low chain speed, low power
- **Medium**: Felling, medium chain speed, maximum power
- **High**: Limbing, maximum chain speed, maximum power

Depending on the application, you can set 3 power levels. The LEDs indicate the selected power level. The higher the power level, the faster the saw chain can run.

The selected power level affects the battery's runtime. The lower the power level, the longer the runtime.

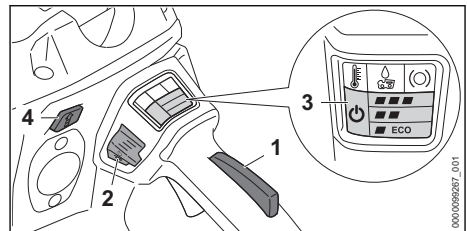

- ▶ Press and hold the trigger lockout (4).
- ▶ Press the unlock button (2). The "STATUS" (3) LED and the LED of the power level last used light up.

- ▶ Press the pushbutton (4).
The LEDs (3) light up to indicate the selected power level.
- ▶ Press the pushbutton (4).
This selects the next power level. After the third performance level, it starts again with the first performance level.
- ▶ Press pushbutton (4) until the desired power level is set.

11.4 Sawing

WARNING

- If kickback occurs, the chainsaw can be thrown up in the direction of the operator. This may result in serious or fatal injury to the user.
 - ▶ Always cut with the chain running at full speed.
 - ▶ Do not cut with the upper quadrant of the guide bar nose.
-
- ▶ Begin the cut with the chain running at full speed and keep the guide bar vertical.

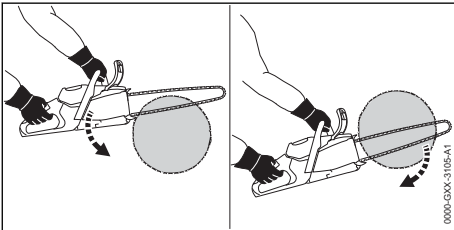

- ▶ Engage the spiked bumper and use it as a fulcrum.
- ▶ Guide the full width of the guide bar into the wood and reposition the spiked bumper as required.
- ▶ Take the weight of the chainsaw at the end of the cut.

11.5 Delimiting

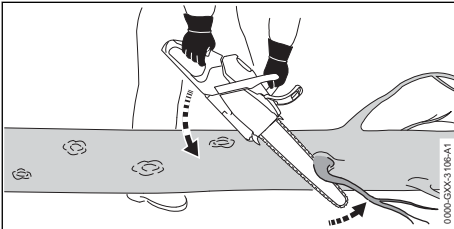

- ▶ Support the chainsaw on the log.
- ▶ With the chain running at full speed, pivot the guide bar downward against the limb.

- ▶ Cut through the limb with the top of the guide bar.

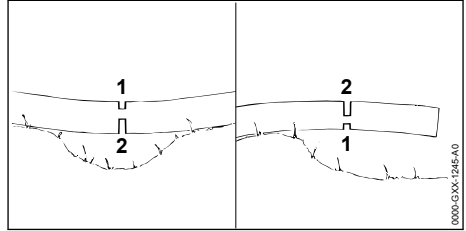

- ▶ If the limb is under tension: Make the relieving cut (1) into the compression side and then perform the bucking cut (2) from the tension side.

11.6 Felling

11.6.1 Determining direction of fall and escape path

- ▶ Determine direction of fall so that the area in which the tree falls is clear.

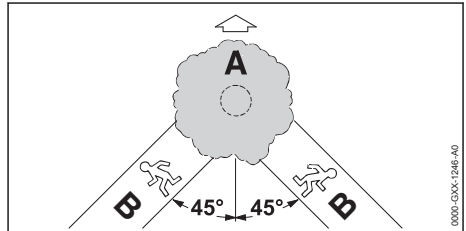

- ▶ Observe the following points when planning escape path (B):
 - Escape path (B) at an angle of 45° to direction of fall (A).
 - No obstacles on the escape path (B).
 - The top of the tree can be observed.
 - If the escape path (B) is on a slope, it must be parallel to the slope.

11.6.2 Preparing work area at base of tree

- ▶ Remove obstacles from work area at tree base.
- ▶ Remove growth from tree base.

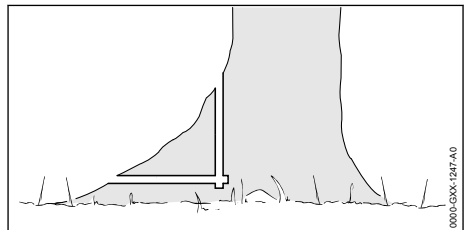

- ▶ If the tree has large, healthy buttress roots: Make vertical cut first and then a horizontal cut, and remove the resulting piece.

11.6.3 Basic information on felling cut

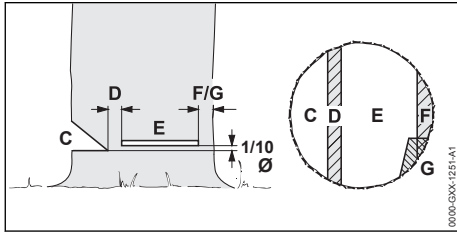

C Felling notch

The felling notch determines the direction of fall.

D Hinge

The hinge helps control the falling tree. The width of the hinge is 1/10 of the trunk diameter.

E Felling cut

The tree is felled with the felling cut. The felling cut is 1/10 of the trunk diameter (at least 3 cm) above the bottom of the felling notch.

F Stabilizing strap

The stabilizing strap supports the tree and helps prevent it from falling prematurely. The width of the stabilizing strap is 1/10 to 1/5 of the trunk diameter.

G Holding strap

The holding strap supports the tree and helps prevent it from falling prematurely. The width of the holding strap is 1/10 to 1/5 of the trunk diameter.

11.6.4 Cutting a Felling Notch

The felling notch determines the direction in which the tree will fall. Country-specific standards for making the felling notch must be observed.

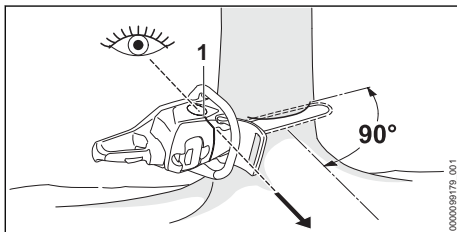

- ▶ Position the chainsaw so that the felling notch is at a right angle to the felling direction and the chainsaw is close to the ground.
- ▶ Control the felling direction with the felling notch (1).
- ▶ Make the horizontal cut.
- ▶ Make the angled cut at 45° to the horizontal cut.

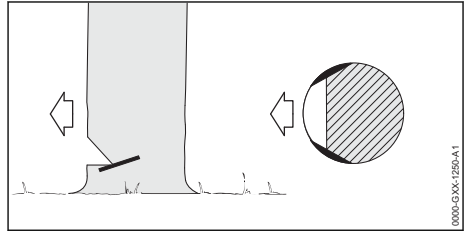

- ▶ If the wood is sound and long-fibered: Observe the following points when making sapwood cuts:
 - The cuts must be the same on both sides.
 - The cuts must be at the same height as the bottom of the felling notch.
 - The width of the cuts is 1/10 of the trunk diameter.
- The trunk does not splinter when the tree falls.

11.6.5 Plunge cutting

Plunge cutting is a technique required for felling.

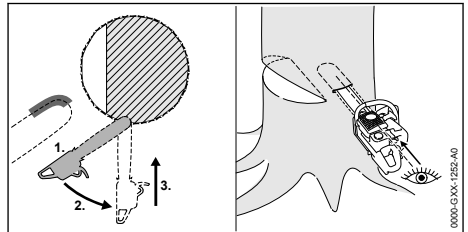

- ▶ Begin cut with the lower portion of the guide bar nose – with chain running at full speed.
- ▶ Cut until depth of kerf is twice the width of the guide bar.
- ▶ Swing the saw into plunge-cutting position.
- ▶ Perform the plunge cut

11.6.6 Selecting the Appropriate Felling Cut

The choice of appropriate felling cut depends on the following conditions:

- The natural inclination of the tree
- The tree's branch formation
- Damage to the tree
- The tree's state of health
- If there is snow on the tree: the snow load
- The direction of slope

- Wind direction and speed
- Nearby trees, if any

There are different features of these conditions. Only two features are described in this Instruction Manual.

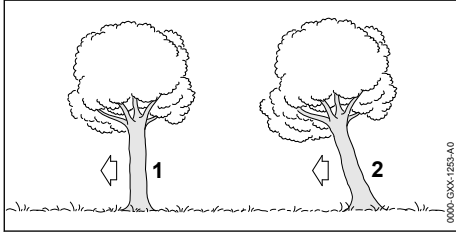

1 Normal tree

A normal tree is vertical and has an even crown.

2 Leaner

A leaner stands at an angle and the crown faces in the direction of fall.

11.6.7 Felling normal, small diameter tree

A normal tree is felled with a felling cut and stabilizing strap. This felling cut must be performed if the tree diameter is less than the guide bar's length.

- ▶ Shout a warning.

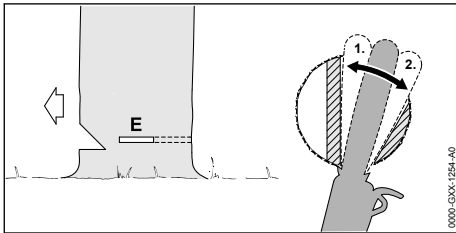

- ▶ Plunge the guide bar into the felling cut until it is visible at the other side of the trunk,  11.6.5.
- ▶ Apply the spiked bumper behind the hinge and use it as a pivot.
- ▶ Enlarge felling cut in direction of hinge.
- ▶ Enlarge felling cut in direction of stabilizing strap.

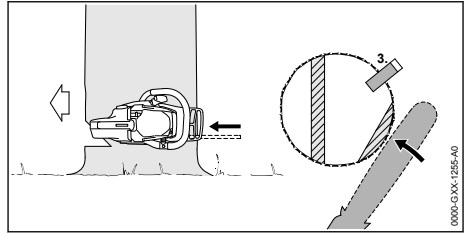

- ▶ Insert a felling wedge. The felling wedge must match the tree diameter and the width of the felling cut.
- ▶ Shout a warning.
- ▶ With outstretched arms, cut through the stabilizing strap horizontally from outside at the same level as the felling cut. The tree falls.

11.6.8 Felling normal, large diameter tree

A normal tree is felled with a felling cut and stabilizing strap. This felling cut must be performed if the tree diameter is greater than the guide bar's length.

- ▶ Shout a warning.

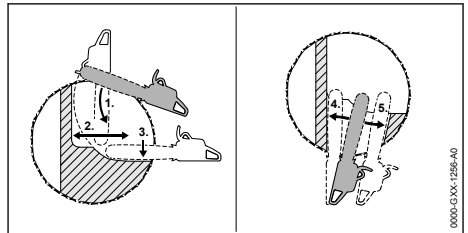

- ▶ Apply the spiked bumper at the same height as the felling cut and use it as a pivot.
- ▶ Hold the saw horizontally and swing it into the felling cut as far as possible.
- ▶ Enlarge felling cut in direction of hinge.
- ▶ Enlarge felling cut in direction of stabilizing strap.
- ▶ Move to the other side of the tree.
- ▶ Plunge the guide bar into the felling cut at the same height.
- ▶ Enlarge felling cut in direction of hinge.
- ▶ Enlarge felling cut in direction of stabilizing strap.

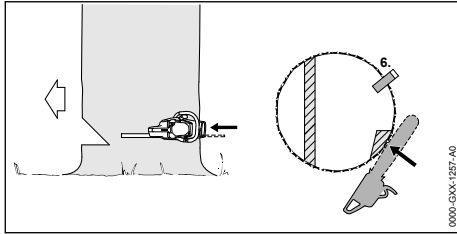



- ▶ Insert a felling wedge. The felling wedge must match the tree diameter and the width of the felling cut.
- ▶ Shout a warning.
- ▶ With outstretched arms, cut through the stabilizing strap horizontally from outside at the same level as the felling cut. The tree falls.

11.6.9 Felling a small diameter leaner

A leaner is felled with a felling cut and holding strap. This felling cut must be performed if the tree diameter is less than the guide bar's length.

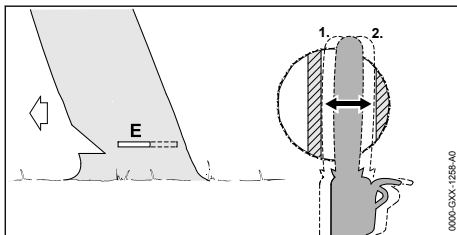
- ▶ Shout a warning.



- ▶ Plunge the guide bar into the felling cut until it is visible at the other side of the trunk,  11.6.5.
- ▶ Enlarge felling cut in direction of hinge.
- ▶ Enlarge felling cut in direction of holding strap.

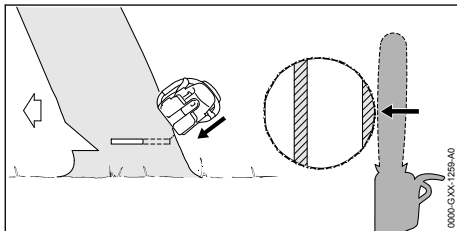

- ▶ Shout a warning.
- ▶ With arms outstretched, cut through the holding strap from outside at a downward angle. The tree falls.

11.6.10 Felling a large diameter leaner

A leaner is felled with a felling cut and holding strap. This felling cut must be performed if the tree diameter is greater than the guide bar's length.

- ▶ Shout a warning.

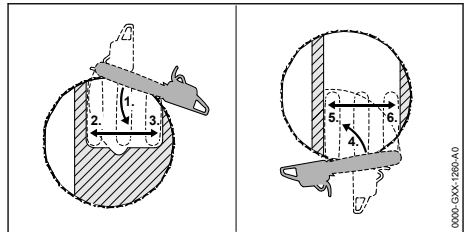

- ▶ Apply the spiked bumper behind the holding strap at the same height as the felling cut and use it as a pivot.
- ▶ Hold the saw horizontally and swing it into the felling cut as far as possible.
- ▶ Enlarge felling cut in direction of hinge.
- ▶ Enlarge felling cut in direction of holding strap.
- ▶ Move to the other side of the tree.
- ▶ Apply the spiked bumper behind the hinge at the same height as the felling cut and use it as a pivot.
- ▶ Hold the saw horizontally and swing it into the felling cut as far as possible.
- ▶ Enlarge felling cut in direction of hinge.
- ▶ Enlarge felling cut in direction of holding strap.

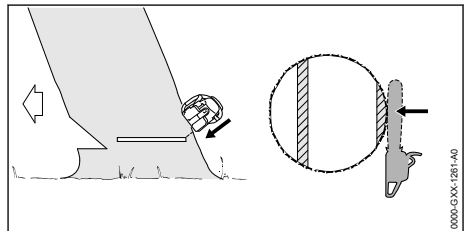

- ▶ Shout a warning.
- ▶ With arms outstretched, cut through the holding strap from outside at a downward angle. The tree falls.

12 After Finishing Work

12.1 After Finishing Work

- ▶ Switch off chainsaw, engage the chain brake and remove the battery.
- ▶ If the chainsaw is wet: Allow the chainsaw to dry.
- ▶ If the battery is wet: Leave the battery to dry.
- ▶ Clean the chainsaw.
- ▶ Cleaning the Guide Bar and Saw Chain.

- ▶ Loosen the nuts on the chain sprocket cover.
- ▶ Back off the tensioning screw 2 turns counter-clockwise.
The saw chain is now slack.
- ▶ Tighten nuts.
- ▶ Push the chain scabbard over the guide bar so that it completely covers the guide bar.
- ▶ Cleaning the Battery

13 Transporting

13.1 Transporting the Chainsaw

- ▶ switch off chain saw, engage chain brake and remove battery
- ▶ Fit the chain scabbard so that it completely covers the guide bar.

Carrying the chainsaw

- ▶ Carry the chainsaw by holding the front handle in your right hand with the guide bar pointing to the rear.

Carrying the chainsaw in a vehicle

- ▶ Secure the saw to prevent turnover and movement.

13.2 Transporting the Battery

- ▶ Switch off the chain saw, engage the chain brake and remove the battery.
- ▶ Make sure the battery is in a safe condition.
- ▶ Observe the following points when packing the battery:
 - The packaging must be non-conductive.
 - Make sure the battery cannot shift inside the packaging.
- ▶ Secure the packaging so that it cannot move.

The battery is subject to the requirements for the transport of dangerous goods. The battery is classified as UN 3480 (lithium-ion batteries) and has been tested in accordance with UN Manual of Tests and Criteria, Part III, sub-section 38.3.

For transport regulations see www.stihl.com/safety-data-sheets

14 Storing

14.1 Storing the Chainsaw

- ▶ Switch off the chainsaw, engage the chain brake and remove the battery.
- ▶ Fit the scabbard so that it completely covers the guide bar.
- ▶ Observe the following points when storing the saw:
 - Saw is out of the reach of children.
 - The saw is clean and dry.

- ▶ If you store the saw for more than 30 days:
Remove the bar and chain.

14.2 Storing the Battery

STIHL recommends that you store the battery with a charge between 40% and 60% (2 LEDs glow green).

- ▶ Observe the following points when storing the battery:
 - Battery is out of the reach of children.
 - Battery is clean and dry.
 - Battery is in an enclosed space.
 - Store the battery separately from the saw and charger.
 - Battery is in non-conductive packaging.
 - Battery is in a temperature range between -10°C and +50°C.

15 Cleaning

15.1 Cleaning the chainsaw

- ▶ switch off chain saw, engage chain brake and remove battery
- ▶ Clean the chainsaw with a damp cloth or STIHL resin solvent.
- ▶ Clean vents with a paintbrush.
- ▶ Remove the chain sprocket cover.
- ▶ Clean the area around the chain sprocket with a damp cloth or STIHL resin solvent.
- ▶ Remove foreign objects from the battery compartment and clean the battery compartment with a damp cloth.
- ▶ Clean the electrical contacts in the battery compartment with a paintbrush or soft brush.
- ▶ Fit the chain sprocket cover.

15.2 Cleaning the Guide Bar and Saw Chain

- ▶ Switch off chainsaw, engage the chain brake and remove the battery.
- ▶ Remove the guide bar and saw chain.

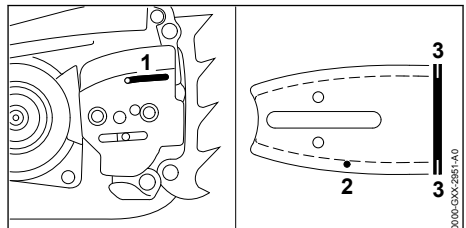

- ▶ Clean the oil inlet hole (1), oil port (2) and bar groove (3) with a soft brush or STIHL resin solvent.
- ▶ Clean the saw chain with a soft brush or STIHL resin solvent.

- ▶ Mounting the Guide Bar and Saw Chain.

15.3 Cleaning the Fleece Air Filter

- ▶ Switch off chainsaw, engage the chain brake and remove the battery.

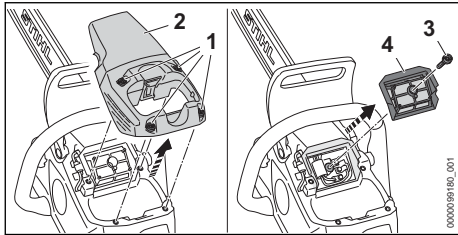

- ▶ Turn the screws (1) counterclockwise until the cover (2) can be removed.
- ▶ Remove cover (2).
- ▶ Turn the screw (3) counterclockwise until the air filter (4) can be removed.
- ▶ Remove the air filter (4).
- ▶ Tap the air filter (4).
- ▶ If the air filter (4) is damaged: Install a new air filter (4).
- ▶ From the clean side, blow off the air filter (4) with compressed air.



WARNING

- If detergents come into contact with the skin or eyes, the skin or eyes may be irritated.
 - ▶ Observe the user manual for the detergent.
 - ▶ Avoid contact with detergents.
 - ▶ If skin contact occurs: Wash affected areas of skin with plenty of water and soap.
 - ▶ If the event of contact with eyes: Rinse eyes with plenty of water for at least 15 minutes and consult a doctor.
-
- ▶ Spray the outside and inside of the air filter (4) with STIHL special cleaner or a cleaning agent with a pH value higher than 12.
 - ▶ Allow STIHL special cleaner or cleaning agent to act for 10 minutes.
 - ▶ Rinse the clean side of the air filter (4) under running water.
 - ▶ Rinse the dirty side of the air filter (4) under running water.
 - ▶ Allow the air filter (4) to air dry.
 - ▶ Put on the air filter (4).
 - ▶ Insert the screw (3) and tighten it firmly.
 - ▶ Put on the cover (2).
 - ▶ Insert screws (1) and tighten them.

15.4 Cleaning the Battery

- ▶ Clean the battery with a damp cloth.

16 Maintenance

16.1 Maintenance Intervals

The maintenance intervals are dependent on the environmental and operating conditions. STIHL recommends the following maintenance intervals:

Chain brake

- ▶ Have the chain brake serviced by a STIHL servicing dealer at the following intervals:
 - Full-time usage: every 3 months
 - Part-time usage: every 6 months
 - Occasional usage: every 12 months

Weekly

- ▶ Check the chain sprocket.
- ▶ Check and deburr the guide bar.
- ▶ Check and sharpen the saw chain.

Monthly

- ▶ Have the oil tank cleaned by a STIHL servicing dealer.

16.2 Deburring the Guide Bar

A burr can build up on the outer edge of the guide bar.

- ▶ Remove burr with a flat file or a STIHL guide bar dressing tool.
- ▶ If you have any queries: Contact your STIHL servicing dealer.

16.3 Sharpening the Saw Chain

Correctly sharpening saw chains requires a lot of practice.

STIHL files, STIHL filing aids, STIHL sharpeners and the brochure "Sharpening STIHL Saw Chains" help you achieve the right results. To obtain the brochure visit <http://www.stihl.com/sharpening-brochure>.

STIHL recommends you have saw chains resharpened by a STIHL servicing dealer.



WARNING

- The chain's cutters are very sharp. There is a risk of cut injuries.
 - ▶ Wear work gloves made of durable material.

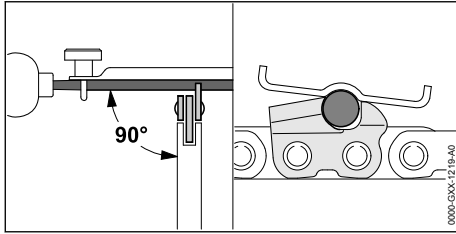

- ▶ File each cutter with a round file so that the following points are observed:
 - Round file matches the chain pitch.
 - File from the inside to the outside of the cutter.
 - Hold the file at right angle to the guide bar.
 - Maintain a filing angle of 30°.

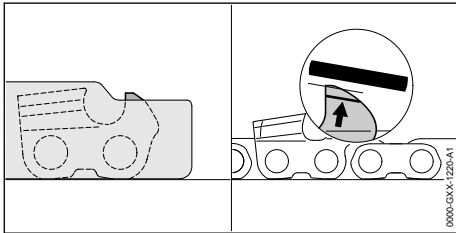

- ▶ File down the depth gauges with a flat file so that they are level with the STIHL filing gauge and parallel to the service mark. The STIHL filing gauge must match the chain pitch.
- ▶ If you have any queries: Contact your STIHL servicing dealer for assistance.

17 Repairing

17.1 Repairing the Chainsaw and Battery

The chainsaw, guide bar, saw chain and battery cannot be repaired by the user.

- ▶ If the saw, guide bar or saw chain is damaged: Do not use your saw, guide bar or saw chain, and contact your STIHL servicing dealer for assistance.
- ▶ If the battery has a malfunction or is damaged: Replace the battery.

18 Troubleshooting

18.1 Troubleshooting Chainsaw or Battery

Fault	LEDs on the battery	Cause	Remedy
Saw does not start when switched on.	1 LED flashing green.	State of charge of the battery is too low.	▶ Recharge the battery fully as described in the User Manual for the STIHL AL 101, 300, 500 chargers.
	1 LED emits red light.	The battery is too warm or too cold.	▶ Engage chain brake and remove battery. ▶ Allow the battery to cool down or warm up.
	3 LEDs flash red.	Chainsaw fault.	▶ Engage chain brake and remove battery. ▶ Clean electrical contacts in the battery compartment. ▶ Insert battery. ▶ Disengage the chain brake. ▶ Switch on the saw. ▶ If 3 LEDs continue to flash red: Do not use your chainsaw and contact your STIHL servicing dealer for assistance.
	3 LEDs light up red.	Chainsaw is too hot.	▶ Engage chain brake and remove battery. ▶ Allow the chainsaw to cool down.
	4 LEDs flash red.	There is a fault in the battery.	▶ Engage the chain brake, remove and refit the battery. ▶ Disengage the chain brake. ▶ Switch on the saw. ▶ If 4 LEDs continue to flash red: Do not use the battery and contact your STIHL dealer for assistance.

Fault	LEDs on the battery	Cause	Remedy
		No electrical contact between the chainsaw and battery.	<ul style="list-style-type: none"> ▶ Engage chain brake and remove battery. ▶ Clean electrical contacts in the battery compartment. ▶ Insert battery.
		Saw or battery damp.	<ul style="list-style-type: none"> ▶ Allow chainsaw or battery to dry.
"TEMPERATURE" LED lights up red.		The chainsaw is too hot.	<ul style="list-style-type: none"> ▶ Engage chain brake and remove battery. ▶ Allow the chainsaw to cool down. ▶ Clean the air filter.
Saw cuts out during operation.	3 LEDs light up red.	Chainsaw is too hot.	<ul style="list-style-type: none"> ▶ Engage chain brake and remove battery. ▶ Allow the chainsaw to cool down.
		There is an electrical fault.	<ul style="list-style-type: none"> ▶ Engage the chain brake, remove and refit the battery. ▶ Switch on the saw.
Chainsaw run-time is too short.		The battery is not fully charged.	<ul style="list-style-type: none"> ▶ Recharge the battery fully as described in the User Manual for the STIHL AL 101, 300, 500 chargers.
		The battery life has been exceeded.	<ul style="list-style-type: none"> ▶ Replace battery.
Smell of smoke or burning in the cutting area.		The saw chain has not been correctly sharpened.	<ul style="list-style-type: none"> ▶ Sharpen chain as specified.
		Insufficient saw chain oil in the oil tank.	<ul style="list-style-type: none"> ▶ Fill up with saw chain oil.
		The chain lubrication system is supplying insufficient saw chain oil.	<ul style="list-style-type: none"> ▶ Increase oil feed rate. ▶ Clean the guide bar and saw chain.
		The saw chain is over-tensioned.	<ul style="list-style-type: none"> ▶ Tension the saw chain as specified.
		The chainsaw is not being used properly.	<ul style="list-style-type: none"> ▶ Have correct use explained, then practice.
"SAW CHAIN OIL" LED lights up in red.		Insufficient saw chain oil in the oil tank.	<ul style="list-style-type: none"> ▶ Fill up with saw chain oil. ▶ If the "SAW CHAIN OIL" LED continues to be lit up in red: Do not use your chainsaw and contact your STIHL servicing dealer for assistance.
"SAW CHAIN OIL" LED flashes red.		The saw chain oil sensor is defective.	<ul style="list-style-type: none"> ▶ Do not use the chainsaw and contact your STIHL servicing dealer.

19 Specifications

19.1 STIHL MSA 300.0, MSA 300.0 C Chainsaws

- Permissible batteries: STIHL AP (except STIHL AP 100, AP 200, AP 300)
- Weight without battery, guide bar and saw chain: 4.5 kg
- Max. oil tank capacity: 310 cc (0.31 l)

For runtime, see www.stihl.com/battery-life.

19.2 Chain Sprockets and Chain Speeds

The following chain sprockets may be used:

8-tooth for .325"

- Maximum chain speed according to ISO 11681: 30 m/s

19.3 Minimum Groove Depth of Guide Bars

The minimum groove depth depends on the pitch of the guide bar.

- .325" P: 1.6 mm

19.4 STIHL AP battery

- Battery Technology: Lithium-ion
- Voltage: 36 V
- Capacity in Ah: see rating label
- Energy content in Wh: see rating label
- Weight in kg: see rating label
- Permissible temperature range for operation and storage: -10°C to +50°C

19.5 Sound Values and Vibration Values

The K-value for the sound pressure levels is 2 dB(A). The K-value for the sound power levels is 2 dB(A). The K-value for vibration level is 2 m/s².

STIHL recommends wearing ear defenders.

- Sound pressure level L_{pA} measured according to EN 62841-4-1: 93 dB(A)
- Sound power level L_{wA} measured according to EN 60745-2-13: 104 dB(A)
- Vibration level a_{hV} measured according to EN 62841-4-1:
 - Control handle: 2.8 m/s²

- Handlebar: 2.6 m/s²

The sound and vibration levels indicated were measured according to a standardized test method and can be used as a basis for comparing electric power tools. The actual sound and vibration levels may vary from the values indicated, depending on the type of application. The sound and vibration levels indicated can be used for an initial estimate of the sound and vibration stress. The actual sound and vibration stress has to be estimated. The times when the electric power tool is turned off and the times when it is turned on but running under no load can be taken into account in the estimate.

For information on compliance with Employers' Vibration Directive 2002/44/EC see www.stihl.com/vib.

19.6 REACH

REACH is an EC regulation and stands for the Registration, Evaluation, Authorisation and Restriction of Chemical substances.

For information on compliance with the REACH regulation see www.stihl.com/reach.

20 Bar and Chain Combinations

20.1 STIHL MSA 300.0, MSA 300.0 C Chainsaws

Pitch	Drive link gauge/groove width	Length	Guide bar	Number of teeth, sprocket nose	Number of drive links	Saw chain
.325"	1.3 mm	35 cm	Rollomatic E / Light 04	10	60 67 74 81	23 RD3 Pro (Model 3696) 23 RM Pro (Model 3693) 23 RM3 Pro (Model 3695)
		40 cm				
		45 cm				
		50 cm				
		40 cm	Duromatik E / Strong S	-	67	23 RS Pro (Model 3690) 23 RS3 Pro (Model 3694)

The cutting length of a guide bar depends on the chainsaw and the saw chain being used. The actual cutting length of a guide bar may be less than the specified length.

21 Spare Parts and Accessories

21.1 Spare parts and accessories

STIHL  These symbols indicate original STIHL spare parts and original STIHL accessories.

ity of other manufacturers' spare parts and accessories; accordingly, STIHL cannot warrant for the use of those parts.

Original STIHL spare parts and original STIHL accessories are available from STIHL dealers.

STIHL recommends the use of original STIHL spare parts and accessories.

Despite ongoing market observation, STIHL is unable to judge the reliability, safety and suitability

22 Disposal

22.1 Disposing of Chainsaw and Battery

Contact the local authorities or your STIHL dealer for information on disposal.

Improper disposal can be harmful to health and pollute the environment.

- ▶ Take STIHL products including packaging to a suitable collection point for recycling in accordance with local regulations.
- ▶ Do not dispose with domestic waste.

23 EC Declaration of Conformity

23.1 STIHL MSA 300.0, MSA 300.0 C Chainsaws

ANDREAS STIHL AG & Co. KG
Badstraße 115
D-71336 Waiblingen
Germany

declare under our sole responsibility that

- Category: Cordless chainsaw
- Manufacturer's brand: STIHL
- Model: MSA 300.0, serial number: MA02
- Model: MSA 300.0, serial number: MA02

conforms to the specifications of Directives 2011/65/EU, 2006/42/EC, 2014/30/EU and 2000/14/EC and has been developed and built in compliance with the versions of the following standards valid at the production date:

EN 55014-1, EN 55014-2, EN 62841-1 and EN 62841-4-1.

The EC type examination test was carried out pursuant to Directive 2006/42/EC, Art. 12.3(b) at: VDE Prüf- u. Zertifizierungsinstitut (NB 0366), Merianstraße 28, 63069 Offenbach, Germany

- Certification number: 40053950

The measured and guaranteed equivalent sound power level has been determined in accordance with Directive 2000/14/EC, Annex V.

MSA 300.0, MSA 300.0 C

- Measured sound power level: 107 dB(A)
- Guaranteed sound power level: 109 dB(A)

The technical documents are stored at ANDREAS STIHL AG & Co. KG Produktzulassung.

The year of manufacture, country of manufacture and serial number are applied to the chainsaw.

Waiblingen, 08/31/2021

ANDREAS STIHL AG & Co. KG

J. Hoffmann
pp

Dr. Jürgen Hoffmann, Head of Product Data, Regulations and Licensing

24 General Power Tool Safety Warnings

24.1 Introduction

This chapter reproduces the pre-formulated, general safety precautions specified in the IEC 62841 standard for hand-held motor-operated electric tools.

STIHL is obliged to publish these texts.

The safety precautions and warnings on avoiding an electric shock given under "Electrical Safety" do not apply to STIHL cordless products.

WARNING

- **Read all safety warnings, instructions, illustrations and specifications provided with this power tool.** Failure to follow all instructions listed below may result in electric shock, fire and/or serious injury. **Save all warnings and instructions for future reference.**

The term "electric power tool" in the safety warnings refers to mains-operated (corded) power tools or battery-operated (cordless) power tools.

24.2 Work area safety

- a) **Keep work area clean and well lit.** Cluttered or dark areas invite accidents.
- b) **Do not operate power tools in explosive atmospheres, such as in the presence of flammable liquids, gases or dust.** Power tools create sparks which may ignite the dust or fumes.
- c) **Keep children and bystanders away while operating a power tool.** Distractions can cause you to lose control.

24.3 Electrical safety

- a) **Power tool plugs must match the outlet. Never modify the plug in any way. Do not use any adapter plugs with earthed (grounded) power tools.** Unmodified plugs and matching outlets will reduce risk of electric shock.

- b) **Avoid body contact with earthed or grounded surfaces, such as pipes, radiators, ranges and refrigerators.** There is an increased risk of electric shock if your body is earthed or grounded.
- c) **Do not expose power tools to rain or wet conditions.** Water entering a power tool will increase the risk of electric shock.
- d) **Do not abuse the cord. Never use the cord for carrying, pulling or unplugging the power tool. Keep cord away from heat, oil, sharp edges or moving parts.** Damaged or entangled cords increase the risk of electric shock.
- e) **When operating a power tool outdoors, use an extension cord suitable for outdoor use.** Use of a cord suitable for outdoor use reduces the risk of electric shock.
- f) **If operating a power tool in a damp location is unavoidable, use a residual current device (RCD) protected supply.** Use of an RCD reduces the risk of electric shock.

24.4 Personal safety

- a) **Stay alert, watch what you are doing and use common sense when operating a power tool. Do not use a power tool while you are tired or under the influence of drugs, alcohol or medication.** A moment of inattention while operating power tools may result in serious personal injury.
- b) **Use personal protective equipment. Always wear eye protection.** Protective equipment such as a dust mask, non-skid safety shoes, hard hat or hearing protection used for appropriate conditions will reduce personal injuries.
- c) **Prevent unintentional starting. Ensure the switch is in the off-position before connecting to power source and/or battery pack, picking up or carrying the tool.** Carrying power tools with your finger on the switch or energising power tools that have the switch on invites accidents.
- d) **Remove any adjusting key or wrench before turning the power tool on.** A wrench or a key left attached to a rotating part of the power tool may result in personal injury.
- e) **Do not overreach. Keep proper footing and balance at all times.** This enables better control of the power tool in unexpected situations.
- f) **Dress properly. Do not wear loose clothing or jewellery. Keep your hair and clothing away from moving parts.** Loose clothes, jewellery or long hair can be caught in moving parts.

- g) **If devices are provided for the connection of dust extraction and collection facilities, ensure these are connected and properly used.** Use of dust collection can reduce dust-related hazards.
- h) **Do not let familiarity gained from frequent use of tools allow you to become complacent and ignore tool safety principles.** A careless action can cause severe injury within a fraction of a second.

24.5 Power tool use and care

- a) **Do not force the power tool. Use the correct power tool for your application.** The correct power tool will do the job better and safer at the rate for which it was designed.
- b) **Do not use the power tool if the switch does not turn it on and off.** Any power tool that cannot be controlled with the switch is dangerous and must be repaired.
- c) **Disconnect the plug from the power source and/or remove the battery pack, if detachable, from the power tool before making any adjustments, changing accessories, or storing power tools.** Such preventive safety measures reduce the risk of starting the power tool accidentally.
- d) **Store idle power tools out of the reach of children and do not allow persons unfamiliar with the power tool or these instructions to operate the power tool.** Power tools are dangerous in the hands of untrained users.
- e) **Maintain power tools and accessories. Check for misalignment or binding of moving parts, breakage of parts and any other condition that may affect the power tool's operation. If damaged, have the power tool repaired before use.** Many accidents are caused by poorly maintained power tools.
- f) **Keep cutting tools sharp and clean.** Properly maintained cutting tools with sharp cutting edges are less likely to bind and are easier to control.
- g) **Use the power tool, accessories and tool bits etc. in accordance with these instructions, taking into account the working conditions and the work to be performed.** Use of the power tool for operations different from those intended could result in a hazardous situation.
- h) **Keep handles and grasping surfaces dry, clean and free from oil and grease.** Slippery handles and grasping surfaces do not allow for

safe handling and control of the tool in unexpected situations.

24.6 Battery tool use and care

- a) **Recharge only with the charger specified by the manufacturer.** A charger that is suitable for one type of battery pack may create a risk of fire when used with another battery pack.
- b) **Use power tools only with specifically designated battery packs.** Use of any other battery packs may create a risk of injury and fire.
- c) **When battery pack is not in use, keep it away from other metal objects, like paper clips, coins, keys, nails, screws or other small metal objects, that can make a connection from one terminal to another.** Shorting the battery terminals together may cause burns or a fire.
- d) **Under abusive conditions, liquid may be ejected from the battery; avoid contact. If contact accidentally occurs, flush with water. If liquid contacts eyes, additionally seek medical help.** Liquid ejected from the battery may cause irritation or burns.
- e) **Do not use a battery pack or tool that is damaged or modified.** Damaged or modified batteries may exhibit unpredictable behaviour resulting in fire, explosion or risk of injury.
- f) **Do not expose a battery pack or tool to fire or excessive temperature.** Exposure to fire or temperature above 130 °C may cause explosion.
- g) **Follow all charging instructions and do not charge the battery pack or tool outside the temperature range specified in the instructions.** Charging improperly or at temperatures outside the specified range may damage the battery and increase the risk of fire.

24.7 Service

- a) **Have your power tool serviced by a qualified repair person using only identical replacement parts.** This will ensure that the safety of the power tool is maintained.
- b) **Never service damaged battery packs.** Service of battery packs should only be performed by the manufacturer or authorized service providers.

24.8 Chain Saw Safety Warnings

General safety warnings for chain saws

- a) **Keep all parts of your body away from the saw chain when the chain saw is operating. Before**

you start the chain saw, make sure the saw chain does not touch anything. Your clothing or parts of your body may get caught in the saw chain in consequence of a moment of inattention while operating a chain saw.

- b) **Always hold the chain saw with your right hand on the rear handle and your left hand on the front handle.** Holding the chain saw the other way round increases the risk of injury and is not permitted.
- c) **Always hold the chain saw by the insulated handles because the saw chain may touch hidden electric wires.** Any saw chain contact with a live wire may energize metallic parts of the power tool and result in an electric shock.
- d) **Wear eye protection. Further protective equipment for hearing, head, hands, legs and feet is recommended.** Suitable protective clothing helps reduce the risk of injury from flying wood chips and accidental contact with the saw chain.
- e) **Never work with a chain saw while standing in a tree, on a ladder, on a roof or other instable surface.** There is a risk of injury in such situations.
- f) **Always keep proper footing and operate the chain saw only when standing on a fixed, secure and level surface.** A slippery surface or instable support could cause the operator to lose control of the chain saw.
- g) **When cutting a limb that is under tension be alert for spring back.** When the tension in the wood fibers is released the spring loaded limb may strike the operator and/or throw the chain saw out of control.
- h) **Use extreme caution when cutting brush and saplings.** The slender material may catch the saw chain and be whipped toward you or pull you off balance.
- i) **Carry the chain saw by the front handle with the chain saw switched off and the saw chain away from your body. When transporting or storing the chain saw, always fit the protective cover.** Proper handling of the chain saw will reduce the likelihood of accidental contact with the moving saw chain.
- j) **Follow the instructions for lubricating, chain tensioning and changing the guide bar and saw chain.** Improperly tensioned or lubricated chain may either break or increase the chance for kickback.

- k) **Cut wood only. Do not use chain saw for other than the intended purposes. Example: do not use chain saw for cutting metal, plastic, masonry or non-wood building materials.** Use of the chain saw for operations different than intended could result in a hazardous situation.
- l) **Do not attempt to fell a tree before you understand the risks involved and how to avoid them.** The felling of a tree involves the risk of severe injury to the saw operator and for bystanders.
- m) **Follow all the instructions for removing accumulated material from the chainsaw and for storing or servicing the chainsaw. Make sure that the switch is set to "Off" and the battery block has been removed.** Unexpected startup of the chainsaw during removal of accumulated material or during maintenance work may cause severe injuries.

24.9 Causes and operator prevention of kickback

Kickback may occur when the nose or tip of the guide bar touches an object, or when the wood closes in and pinches the saw chain in the cut.

Tip contact in some cases may cause a sudden reverse reaction, kicking the guide bar up and back towards the operator.

Pinching the saw chain along the top of the guide bar may push the guide bar rapidly back towards the operator.

Either of these reactions may cause you to lose control of the saw which could result in serious personal injury. Do not rely exclusively upon the safety devices built into your saw. As a chain saw user, you should take several steps to keep your cutting jobs free from accident or injury.

Kickback is the result of chain saw misuse and/or incorrect operating procedures or conditions and can be avoided by taking proper precautions as given below:

- **Maintain a firm grip, with thumbs and fingers encircling the chain saw handles, with both hands on the saw and position your body and arm to allow you to resist kickback forces.** Kickback forces can be controlled by the operator, if proper precautions are taken. Do not let go of the chain saw.
- **Do not overreach and do not cut above shoulder height.** This helps prevent unintended tip contact and enables better control of the chain saw in unexpected situations.

- **Only use replacement guide bars and saw chains specified by the manufacturer.** Incorrect replacement guide bars and saw chains may cause chain breakage and/or kickback.
- **Follow the manufacturer's sharpening and maintenance instructions for the saw chain.** Decreasing the depth gauge height can lead to increased kickback.

Índice

1	Prólogo.....	61
2	Informaciones relativas a estas instrucciones para la reparación.....	62
3	Sinopsis.....	62
4	Indicaciones relativas a la seguridad.....	64
5	Preparar la motosierra para el trabajo.....	72
6	Ensamblar la motosierra.....	72
7	Acoplar y desacoplar el freno de cadena.....	74
8	Colocar y sacar el acumulador.....	75
9	Conectar y desconectar la motosierra.....	75
10	Comprobar la motosierra y el acumulador.....	76
11	Trabajar con la motosierra.....	78
12	Después del trabajo.....	83
13	Transporte.....	83
14	Almacenamiento.....	83
15	Limpiar.....	83
16	Mantenimiento.....	84
17	Reparación.....	85
18	Subsanar las perturbaciones.....	85
19	Datos técnicos.....	87
20	Combinaciones de espadas y cadenas... ..	88
21	Piezas de repuesto y accesorios.....	88
22	Gestión de residuos.....	88
23	Declaración de conformidad UE.....	88
24	Indicaciones de seguridad generales para herramientas eléctricas.....	89

1 Prólogo

Distinguidos clientes,

Nos alegramos de que se hayan decidido por STIHL. Desarrollamos y confeccionamos nuestros productos en primera calidad y con arreglo a las necesidades de nuestros clientes. De esta manera conseguimos elaborar productos altamente fiables incluso en condiciones de esfuerzo extremas.

STIHL también presta un Servicio Postventa de primera calidad. Nuestros comercios especializados garantizan un asesoramiento e instrucciones competentes así como un amplio asesoramiento técnico.

STIHL se declara expresamente a favor de tratar la naturaleza de forma sostenible y responsable. Estas instrucciones de servicio pretenden asistírle para hacer un uso ecológico y seguro de su producto STIHL durante toda su vida útil.

Le agradecemos su confianza y le deseamos que disfrute de su producto STIHL.



Dr. Nikolas Stihl

IMPORTANTE: LEER ANTES DE USAR Y GUARDAR.

2 Informaciones relativas a estas instrucciones para la reparación

2.1 Documentación aplicable

Se aplican las normas de seguridad locales.

- ▶ Adicionalmente a este manual de instrucciones, leer los siguientes documentos, entenderlos, y guardarlos:
 - Indicaciones de seguridad del acumulador STIHL AP
 - Manual de instrucciones de los cargadores STIHL AL 101, 300, 500
 - Información de seguridad para acumuladores STIHL y productos con acumulador montado: www.stihl.com/safety-data-sheets

2.2 Marca de las indicaciones de advertencia en el texto



PELIGRO

- La indicación hace referencia a peligros que pueden provocar lesiones graves o la muerte.
 - ▶ Con las medidas mencionadas se pueden evitar lesiones graves o mortales.



ADVERTENCIA

- La indicación hace referencia a peligros que pueden provocar lesiones graves o la muerte.
 - ▶ Con las medidas mencionadas se pueden evitar lesiones graves o mortales.

INDICACIÓN

- La indicación hace referencia a peligros que pueden provocar daños materiales.
 - ▶ Con las medidas mencionadas se pueden evitar daños materiales.

2.3 Símbolos en el texto



Este símbolo remite a un capítulo de este manual de instrucciones.

3 Sinopsis

3.1 Motosierra y acumulador

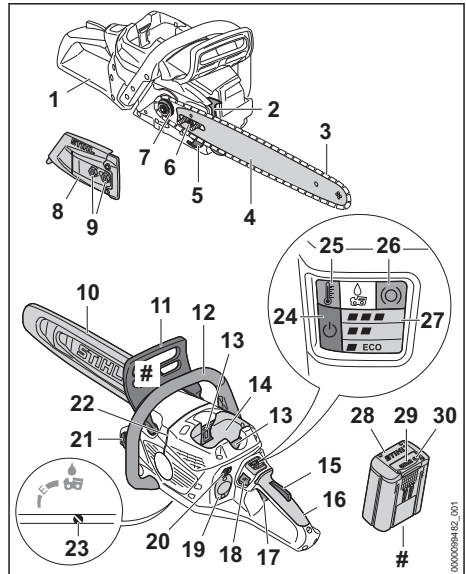

1 Protector salvamanos trasero

El protector salvamanos trasero protege la mano derecha del contacto con la cadena de aserrado cuando se sale o se rompe.

2 Tope de garras

El tope de garras apoya la motosierra en la madera durante el trabajo.

3 Cadena de aserrado

La cadena de aserrado corta la madera.

4 Espada

La espada guía la cadena de aserrado.

5 Guardacadenas

El guardacadenas recoge la cadena cuando se sale o se rompe.

6 Tornillo tensor

El tornillo tensor sirve para ajustar la tensión de la cadena.

7 Piñón de cadena

El piñón de cadena impulsa la cadena de aserrado.

8 Tapa del piñón de cadena

La tapa del piñón de cadena cubre dicho piñón y fija la espada a la motosierra.

9 Tuercas

Las tuercas fijan la tapa del piñón de cadena a la motosierra.

10 Protector de la cadena

El protector de la cadena protege del contacto con la cadena de aserrado.

11 Protector salvamanos delantero

El protector salvamanos delantero protege la mano izquierda del contacto con la cadena de aserrado, sirve para acoplar el freno de cadena y activa automáticamente el freno de cadena al producirse un rebote.

12 Asidero tubular

El asidero tubular sirve para sujetar, manejar y transportar la motosierra.

13 Palanca de bloqueo

La palanca de bloqueo mantiene el acumulador en su cavidad.

14 Cavidad para el acumulador

La cavidad para el acumulador aloja el acumulador.

15 Bloqueo de la palanca de mando

El bloqueo de la palanca de mando desbloquea la palanca de mando.

16 Empuñadura de mando

La empuñadura de mando sirve para manejar, sujetar y guiar la motosierra.

17 Palanca de mando

La palanca de mando conecta y desconecta la motosierra.

18 Pulsador de desbloqueo

El pulsador de desbloqueo sirve para conectar la motosierra.

19 Cubierta₃

La cubierta sirve de lugar de emplazamiento para un Smart Connector 2 A.

20 Pulsador

El pulsador sirve para ajustar el nivel de potencia.

3) La cubierta forma parte de la carcasa del motor. Retirar la cubierta solo para montar un Smart Connector 2 A y guardarla en un lugar seguro para volver a montarla más tarde. Utilizar la desbrozadora siempre con una cubierta montada o un Smart Connector 2 A montado.

21 Cierre del depósito de aceite

El cierre del depósito de aceite cierra dicho depósito.

22 Marca de talado

Con la marca de talado se puede controlar el sentido de talado.

23 Tornillo de ajuste de la bomba de aceite

El tornillo de ajuste de la bomba de aceite sirve para ajustar el caudal de suministro de aceite adherente para cadenas.

24 LED "ESTADO"

El LED indica el estado de la motosierra.

25 LED "TEMPERATURA"

El LED indica si la motosierra está demasiado caliente.

26 LED "FRENO DE CADENA"

El LED indica si está acoplado el freno de cadena.

27 LEDs "NIVEL DE POTENCIA"

Los LEDs indican el nivel de potencia ajustado.

28 Acumulador

El acumulador suministra energía a la motosierra.

29 LEDs

Los LEDs indican el estado de carga del acumulador y las anomalías.

30 Pulsador

El pulsador activa los LEDs del acumulador.

Rótulo de potencia con número de máquina**3.2 Característica de equipamiento**

La motosierra puede tener la siguiente característica de equipamiento en función del mercado:

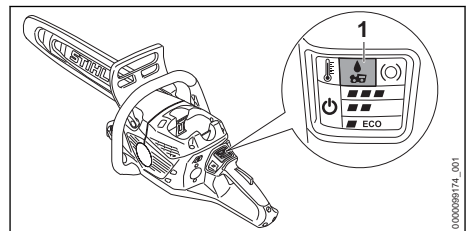
**1 LED "ACEITE ADHERENTE PARA CADENAS"**

El LED indica que el depósito de aceite está vacío.

3.3 Símbolos

Los símbolos pueden encontrarse en la motosierra y el acumulador y significan lo siguiente:

 Este símbolo indica el sentido de funcionamiento de la cadena.

 Girar en este sentido para tensar la cadena de aserrado.

 Este símbolo es el distintivo del depósito de aceite adherente para cadenas.

 Este símbolo es el distintivo del tornillo de ajuste de la bomba de aceite y el caudal de suministro de aceite adherente para cadenas de aserrado.

 En esa dirección se acopla o se desacopla el freno de cadena.

 Este símbolo es el distintivo del pulsador de desbloqueo.

 Presionar el pulsador para ajustar los niveles de potencia.

 Limpiar el filtro de aire con el detergente especial STIHL o con un detergente y enjuagarlo con agua.

 1 LED luce en rojo. El acumulador está demasiado caliente o demasiado frío.

 4 LED parpadean en rojo. Hay una avería en el acumulador.

 Longitud de una espada que se permite emplear.

 Nivel de potencia acústica garantizado según la directriz 2000/14/CE en dB(A) para hacer equiparables las emisiones sonoras de productos.

 El dato junto al símbolo indica el contenido de energía del acumulador según la especificación del fabricante de las células. El contenido de energía disponible en la aplicación es más bajo.

 No echar este producto a la basura doméstica.

4 Indicaciones relativas a la seguridad

4.1 Símbolos de advertencia

Los símbolos de advertencia en la motosierra o el acumulador significan lo siguiente:

 Tener en cuenta las indicaciones de seguridad y sus medidas.



Leer estas instrucciones de uso, entenderlas y guardarlas.



Ponerse gafas protectoras y casco protector.



Sujetar la motosierra con ambas manos.



Tener en cuenta las indicaciones de seguridad relativas al rebote y sus medidas.



Sacar el acumulador durante las interrupciones de los trabajos, el transporte, cuando se guarde y se realicen trabajos de mantenimiento o reparación.



Proteger el acumulador del calor y el fuego.



No sumergir el acumulador en líquidos.



Respetar el margen de temperatura admisible del acumulador.

4.2 Uso previsto

La motosierra STIHL MSA 300.0, 300.0 C sirve para serrar madera, desramar y talar árboles de un diámetro de tronco pequeño hasta mediano y para mantener los árboles en la zona cercana a la casa.

La motosierra se puede utilizar bajo la lluvia.

Estas motosierras reciben la energía de un acumulador STIHL AP.

En el caso de tener que trabajar sobre un andamio seguro, la motosierra solo se puede utilizar con un acumulador STIHL AP colocado en la misma motosierra.

ADVERTENCIA

- Los acumuladores no autorizados por STIHL para la motosierra pueden provocar incendios y explosiones. Las personas pueden sufrir lesiones graves o mortales y se pueden producir daños materiales.
 - Utilizar la motosierra con un acumulador STIHL AP.

- En caso de que la motosierra o el acumulador no se empleen de forma apropiada, las personas pueden sufrir lesiones graves o mortales y se pueden producir daños materiales.
 - ▶ Emplear la motosierra tal y como se especifica en este manual de instrucciones.
 - ▶ Emplear el acumulador tal y como se especifica en este manual de instrucciones.

4.3 Requisitos para el usuario

▲ ADVERTENCIA

- Los usuarios sin capacitación no pueden identificar o calcular los peligros de la motosierra y el acumulador. El usuario u otras personas pueden sufrir lesiones graves o mortales.



- ▶ Leer este manual de instrucciones, entenderlo y guardarlo.

- ▶ En caso de prestar la motosierra o la batería a otra persona: entregarle el manual de instrucciones.
- ▶ Asegurarse de que el usuario cumple con estos requisitos:
 - El usuario está descansado.
 - El usuario tiene capacidad física, sensorial y psíquica para manejar la motosierra y la batería y trabajar con ella. En el caso de que el usuario presente limitaciones físicas, sensoriales o psíquicas, deberá trabajar solo bajo supervisión y siguiendo las instrucciones de una persona responsable.
 - El usuario puede identificar o calcular los peligros de la motosierra y de la batería.
 - El usuario es mayor de edad o, según las correspondientes regulaciones nacionales, es instruido bajo supervisión en una profesión.
 - El usuario ha recibido instrucciones de un distribuidor especializado STIHL o una persona especializada antes de trabajar por primera vez con la motosierra.
 - El usuario no está bajo los efectos del alcohol, medicamentos o drogas.
- ▶ Si el usuario trabaja por primera vez con una motosierra: practicar el serrado de madera redonda en un caballete o un bastidor.
- ▶ En caso de dudas: acuda a un distribuidor especializado STIHL.

4.4 Ropa y equipamiento de trabajo

▲ ADVERTENCIA

- Durante el trabajo, la motosierra puede atrapar el pelo largo. El operario puede sufrir lesiones graves.
 - ▶ Recogerse el pelo largo y asegurarlo, de manera que quede por encima de los hombros.
- Durante el trabajo pueden salir disparados hacia arriba objetos a alta velocidad. El usuario puede resultar lesionado.



- ▶ Ponerse gafas protectoras muy pegadas. Las gafas protectoras apropiadas están verificadas según la norma EN 166 o según las normativas nacionales y se pueden adquirir en un comercio con la correspondiente marcación.

- ▶ STIHL recomienda usar un protector para la cara.
- ▶ Utilizar prendas superiores de manga larga y ceñidas.
- Durante el trabajo se genera ruido. El ruido puede afectar a los oídos.



- ▶ Utilizar un protector de oídos.

- Los objetos que caen pueden producir lesiones en la cabeza.



- ▶ Si pueden caer objetos durante el trabajo, usar un casco protector.

- Durante el trabajo se puede levantar polvo por arremolinamiento y producirse neblina. El polvo inhalado y la neblina pueden dañar la salud y provocar reacciones alérgicas.
 - ▶ En el caso de levantarse polvo o producirse neblina: ponerse una mascarilla protectora contra el polvo.
- La ropa no apropiada se puede enganchar en la leña, la maleza y en la motosierra. Los usuarios que no lleven ropa adecuada pueden resultar gravemente heridos.
 - ▶ Usar ropa ceñida.
 - ▶ Quitarse pañuelos y joyas.
- Durante el trabajo, el usuario puede entrar en contacto con la cadena de aserrado en funcionamiento. El operario puede sufrir lesiones graves.
 - ▶ Ponerse pantalones largos con protección anticortes.

- Durante el trabajo, el usuario se puede cortar con la leña. Durante la limpieza o el mantenimiento, el usuario puede entrar en contacto con la cadena de aserrado. El usuario puede resultar lesionado.
 - ▶ Utilizar guantes de trabajo de material resistente.
- Si el usuario lleva calzado no apropiado, se puede resbalar. Si el usuario entra en contacto con la cadena de aserrado en funcionamiento se puede cortar. El usuario puede resultar lesionado.
 - ▶ Ponerse botas para motosierra con protección anticortes.

4.5 Sector de trabajo y entorno

4.5.1 Motosierra

▲ ADVERTENCIA

- Las personas ajenas, los niños y los animales no pueden identificar ni calcular los peligros de la motosierra y los objetos lanzados hacia arriba. Las personas ajenas, los niños y los animales pueden sufrir lesiones graves y se pueden originar daños materiales.
 - ▶ Mantener a personas ajenas a los trabajos, niños y animales apartados del entorno.
 - ▶ No dejar la motosierra sin vigilancia.
 - ▶ Asegurarse de que los niños no puedan jugar con la motosierra.
- Los componentes eléctricos de la motosierra pueden producir chispas. Las chispas pueden provocar incendios y explosiones en un entorno fácilmente inflamable o explosivo. Las personas pueden sufrir lesiones graves o mortales y se pueden producir daños materiales.
 - ▶ No trabajar en un entorno fácilmente inflamable ni en un entorno explosivo.

4.5.2 Acumulador

▲ ADVERTENCIA

- Las personas ajenas al trabajo, al igual que niños y animales, no pueden reconocer ni evaluar los peligros que se desprenden del acumulador. Las personas ajenas al trabajo, los niños y los animales pueden resultar gravemente lesionados.
 - ▶ Las personas ajenas al trabajo, los niños y los animales deben mantenerse alejados.
 - ▶ No dejar el acumulador sin vigilancia.
 - ▶ Asegurarse de que los niños no puedan jugar con el acumulador.
- El acumulador no está protegido de todas las influencias ambientales. Si el acumulador está

sometido a ciertas influencias ambientales, es posible que se incendie o explote. Personas pueden resultar gravemente lesionadas y se puede producir un daño material.



- ▶ Proteja el acumulador del calor y del fuego.
- ▶ No tire el acumulador al fuego.



- ▶ Utilice y guarde el acumulador a una temperatura que oscile entre - 10 °C y + 50 °C.



- ▶ No sumerja el acumulador en ningún líquido.

- ▶ Mantenga el acumulador alejado de objetos metálicos.
- ▶ No exponga el acumulador a altas presiones.
- ▶ No exponga el acumulador a microondas.
- ▶ Proteja el acumulador de productos químicos y de sales.

4.6 Estado seguro

4.6.1 Motosierra

La motosierra se encuentra en un estado seguro cuando se cumplen estas condiciones:

- La motosierra está intacta.
- La motosierra está limpia.
- El guardacadenas está exento de daños.
- El freno de cadena funciona.
- Los elementos de mando funcionan y no han sido modificados.
- El engrase de la cadena funciona.
- Las huellas de rodadura en el piñón de cadena no tienen más de 0,5 mm de profundidad.
- Hay montada una combinación de espada y cadena de aserrado indicada en este manual de instrucciones.
- La espada y la cadena de aserrado están montadas correctamente.
- La cadena de aserrado está tensada correctamente.
- Se han montado accesorios originales STIHL para esta motosierra.
- Los accesorios están montados correctamente.
- El cierre del depósito de aceite está cerrado.

▲ ADVERTENCIA

- En un estado que no sea seguro, es posible que ciertos componentes ya no funcionen correctamente y se desactiven dispositivos de

seguridad. Las personas pueden sufrir lesiones graves o mortales.

- ▶ Trabajar con una motosierra que no esté defectuosa.
- ▶ Si la motosierra está sucia, limpiarla.
- ▶ Trabajar con un guardacadenas que no esté defectuoso.
- ▶ No modificar la motosierra. Excepción: montaje de una combinación de espada y cadena de aserrado indicada en este manual de instrucciones.
- ▶ Si los elementos de mando no funcionan, no trabajar con la motosierra.
- ▶ Montar accesorios originales STIHL para esta motosierra.
- ▶ Montar la espada y la cadena de aserrado tal y como se especifica en este manual de instrucciones.
- ▶ Montar los accesorios tal y como se describe en este manual de instrucciones o en el manual de instrucciones del accesorio correspondiente.
- ▶ No introducir objetos en las aberturas de la motosierra.
- ▶ Cerrar el cierre del depósito de aceite.
- ▶ Sustituir las placas de características que estén desgastadas o dañadas.
- ▶ En caso de dudas, acuda a un distribuidor especializado STIHL.

4.6.2 Espada

La motosierra se encuentra en un estado seguro, cuando se cumplen estas condiciones:

- La espada no está dañada.
- La ranura no está deformada.
- La ranura tiene la profundidad mínima o una profundidad superior a la mínima,  19.3.
- Los puentecillos de la ranura están libres de rebabas.
- La ranura no está estrechada o ensanchada.

▲ ADVERTENCIA

- En un estado de seguridad deficiente, la espada o la cadena ya no puede funcionar de forma segura. La cadena en funcionamiento puede saltar de la espada. Las personas pueden sufrir lesiones graves o mortales.
 - ▶ Trabajar con una espada que no esté defectuosa.
 - ▶ Si la profundidad de la ranura es inferior a la profundidad mínima: sustituir la espada.
 - ▶ Desbarbar semanalmente la espada.
 - ▶ En caso de dudas: acudir a un distribuidor especializado STIHL.

4.6.3 Cadena de aserrado

La cadena se encuentra en un estado seguro, cuando se cumplen estas condiciones:

- La cadena no está dañada.
- La cadena está afilada correctamente.
- Las marcas de desgaste en los dientes de corte son visibles.

▲ ADVERTENCIA

- En un estado inseguro, los componentes pueden dejar de funcionar correctamente y los dispositivos de seguridad se desactivan. Las personas pueden sufrir lesiones graves o mortales.
 - ▶ Trabajar con una cadena que no esté defectuosa.
 - ▶ Afilar correctamente la cadena de aserrado.
 - ▶ En caso de dudas: acuda a un distribuidor especializado STIHL.

4.6.4 Batería

La batería se encuentra en un estado seguro cuando se cumplen las siguientes condiciones:

- La batería no está dañada.
- La batería está limpia y seca.
- La batería funciona y no está modificada.

▲ ADVERTENCIA

- En un estado que no sea seguro, la batería ya no podrá funcionar con seguridad. Personas pueden ser lesionadas gravemente.
 - ▶ Trabajar solo con una batería que no esté dañada y funcione.
 - ▶ No cargar una batería dañada o defectuosa.
 - ▶ Si la batería está sucia o mojada: limpiar la batería y dejar que se seque.
 - ▶ No modificar la batería.
 - ▶ No meter ningún objeto en las aberturas de la batería.
 - ▶ No poner los contactos de la batería en contacto con objetos metálicos (no cortocircuitarlos).
 - ▶ No abrir la batería.
 - ▶ Sustituir los rótulos desgastados o dañados.
- De una batería dañada puede salir líquido. Si el líquido entra en contacto con la piel o los ojos, estos se podrán irritar.
 - ▶ Evitar cualquier contacto con el líquido.
 - ▶ Si se ha producido un contacto con la piel: lavar la piel afectada con agua abundante y jabón.
 - ▶ Si se ha producido un contacto con los ojos: lavar los ojos durante al menos 15

minutos con agua abundante y visitar a un médico.

- Una batería defectuosa o dañada puede oler raro, humear o arder. Personas pueden ser gravemente lesionadas o matadas y se pueden producir daños materiales.
 - ▶ Si la batería huele raro o humea: no utilizar la batería y mantenerla alejada de objetos inflamables.
 - ▶ Si la batería arde: intentar apagar el fuego con un extintor o con agua.

4.7 Trabajar

4.7.1 Serrar

▲ ADVERTENCIA

- Si no hay ninguna persona a una distancia adecuada fuera de la zona de trabajo, no podrá pedir ayuda en caso de emergencia.
 - ▶ Asegurarse de que haya alguien a una distancia adecuada fuera de la zona de trabajo.
- En determinadas situaciones, el usuario no puede trabajar con concentración. El operario puede perder el control sobre la motosierra, tropezar, caerse y lesionarse gravemente.
 - ▶ Trabajar con tranquilidad y precaución.
 - ▶ Si las condiciones de luz y de visibilidad son deficientes: no trabajar con la motosierra.
 - ▶ Manejar la motosierra de uno en uno.
 - ▶ No trabajar a una altura superior a la de los hombros.
 - ▶ Prestar atención a los obstáculos.
 - ▶ Trabajar de pie en el suelo y mantener el equilibrio. Si se tiene que trabajar en alturas, se ha de utilizar la motosierra con una alimentación de energía con cable de conexión: utilizar una plataforma elevadora de trabajo.
 - ▶ Si se detectan signos de fatiga: hacer una pausa de trabajo.
- La cadena de aserrado en funcionamiento puede cortar al usuario. El usuario puede lesionarse gravemente.
 - ▶ No tocar la cadena de aserrado en funcionamiento.
 - ▶ Si la cadena de aserrado está bloqueada por algún objeto: desconectar la motosierra, activar el freno de cadena y sacar la batería. No quitar el objeto hasta ese momento.
- La cadena de aserrado en funcionamiento se calienta y se dilata. Si la cadena de aserrado no se engrasa ni se retensa adecuadamente,

puede saltar de la espada o romperse. Las personas pueden sufrir lesiones graves y se pueden producir daños materiales.

- ▶ Emplear aceite adherente para cadenas de aserrado.
- ▶ Comprobar periódicamente el nivel del depósito de aceite durante el trabajo. Antes de que se gaste el aceite adherente para cadenas de aserrado, rellenarlo.
- ▶ Comprobar periódicamente la tensión de la cadena de aserrado durante el trabajo. Si la tensión de la cadena de aserrado es demasiado baja: tensar la cadena.
- En el caso de que la motosierra cambie o se comporte de forma no habitual durante el trabajo, esta puede encontrarse en un estado inseguro. Las personas pueden sufrir lesiones graves y se pueden producir daños materiales.
 - ▶ Finalizar el trabajo, quitar la batería y acudir a un distribuidor especializado STIHL.
- Durante el trabajo, la motosierra puede generar vibraciones.
 - ▶ Llevar guantes protectores.
 - ▶ Hacer pausas.
 - ▶ Si se perciben síntomas de trastornos circulatorios: acudir a un médico.
- Si la cadena de aserrado en funcionamiento choca con un objeto duro, pueden producirse chispas. Las chispas pueden provocar incendios en un entorno fácilmente inflamable. Las personas pueden sufrir lesiones graves o mortales y se pueden producir daños materiales.
 - ▶ No trabajar en un entorno fácilmente inflamable.
- Si se suelta la palanca de mando, la cadena de aserrado sigue girando todavía durante un breve tiempo. La cadena de aserrado en movimiento puede cortar a las personas. Las personas pueden sufrir lesiones graves.
 - ▶ Esperar hasta que la cadena de aserrado deje de moverse.

▲ ADVERTENCIA

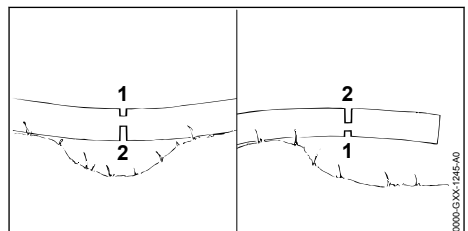

- Si se sierra madera sometida a tensión, la espada puede quedar aprisionada. El operario

puede perder el control sobre la motosierra y se puede lesionar gravemente.

- ▶ Realizar primero un corte de descarga en el lado de presión (1), luego realizar un corte de tronzado en el lado de tracción (2).

▲ PELIGRO

- Si se trabaja en el entorno de cables conductores de corriente, la cadena de aserrado puede entrar en contacto con dichos cables y dañarlos. El usuario puede sufrir lesiones graves y mortales.
 - ▶ No trabajar en el entorno de cables conductores de corriente.

4.7.2 Desramar

▲ ADVERTENCIA

- Si el árbol talado se desrama primero en el lado inferior, ya no podrá apoyarse en el suelo con las ramas. Durante el trabajo se puede mover el árbol. Las personas pueden sufrir lesiones graves o mortales.
 - ▶ Las ramas gruesas del lado inferior no se deberán cortar hasta que se trocee el árbol.
 - ▶ No trabajar estando de pie sobre el tronco
- Durante el desrame puede caer una rama cortada. El usuario puede tropezar, caerse o sufrir lesiones graves.
 - ▶ Desramar el árbol desde el pie del tronco hacia la copa.

4.7.3 Talar

▲ ADVERTENCIA

- Las personas no instruidas no pueden calcular los peligros que conlleva el talado. Las personas pueden sufrir lesiones graves o mortales y se pueden producir daños materiales.
 - ▶ El usuario necesita conocimientos suficientes de la técnica de talado y experiencia en trabajos de talado.
 - ▶ En caso de dudas: consultar a un experto con experiencia para que preste apoyo y determine la técnica de talado adecuada.
- Durante el talado puede caer un árbol y pueden caer ramas sobre personas u objetos. Cuanto más grandes sean las piezas que caen, tanto mayor será el riesgo de que las personas puedan sufrir lesiones graves o mortales. Se pueden producir daños materiales.
 - ▶ Establecer el sentido de talado, de manera que esté libre la zona sobre la que deba caer el árbol.
 - ▶ Mantener alejados de la zona de trabajo a personas ajenas, niños y animales en un círculo equivalente a 2 veces y media la longitud del árbol.
- Al caer el árbol, puede romperse el tronco o rebotar hacia el usuario. El usuario puede sufrir lesiones graves o mortales.
 - ▶ Planificar una vía de retirada lateral detrás del árbol.
 - ▶ Moverse hacia atrás en la vía de retirada y observar la caída del árbol.
 - ▶ No moverse hacia atrás en el sentido de bajada de la pendiente.
- Los obstáculos en la zona de trabajo y la vía de retirada pueden estorbar al usuario. El usuario puede tropezar y caerse. El usuario puede sufrir lesiones graves o mortales.
 - ▶ Quitar los obstáculos de la zona de trabajo y la vía de retirada.
- En el caso de que la arista de ruptura, la banda de seguridad o la banda de retención se haya cortado parcialmente o se haya cortado totalmente demasiado pronto, puede que no se mantenga el sentido de talado o que el árbol caiga demasiado pronto. Las personas pueden sufrir lesiones graves o mortales y se pueden producir daños materiales.
 - ▶ No cortar parcialmente o totalmente la arista de ruptura.
 - ▶ Cortar al final la banda de seguridad o la banda de retención.
 - ▶ En el caso de que el árbol empiece a caer demasiado pronto: interrumpir el corte de talado y retroceder hacia la vía de retirada.
- En el caso de que la cadena en movimiento tope con una cuña de talado por el sector del cuarto superior de la punta de la espada y se detenga bruscamente puede producirse un rebote. Las personas pueden sufrir lesiones graves o mortales.
 - ▶ Emplear cuñas de talado de aluminio o plástico.
- En el caso de que un árbol no caiga por completo al suelo o quede enganchado en otro árbol, el usuario no podrá ya terminar la tala de forma controlada.

- ▶ Interrumpir la tala y echar el árbol al suelo tirando del mismo con un torno de cable o con un vehículo adecuado.

4.8 Fuerzas de reacción

4.8.1 Rebote

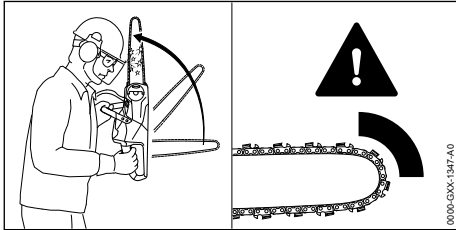

El rebote puede producirse por los motivos siguientes:

- En el caso de que la cadena en movimiento tope con una cuña de talado por el sector del cuarto superior de la punta de la espada y se detenga bruscamente puede producirse un rebote.
- La cadena en movimiento está aprisionada en la punta de la espada.

El freno de cadena no puede evitar el rebote.

⚠ ADVERTENCIA

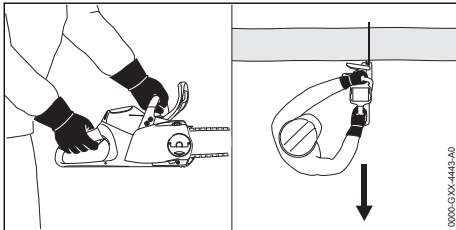

- En el caso de producirse un rebote, puede saltar la motosierra hacia el usuario. El operario puede perder el control sobre la motosierra y se puede lesionar gravemente o morir.
 - ▶ Sujetar la motosierra con ambas manos.
 - ▶ Mantener el cuerpo apartado del sector de giro prolongado de la motosierra.
 - ▶ Trabajar tal y como se especifica en este manual de instrucciones.
 - ▶ No trabajar con el sector del cuarto superior de la punta de la espada.
 - ▶ Trabajar con la cadena bien afilada y correctamente tensada.
 - ▶ Emplear cadenas de baja tendencia al rebote.
 - ▶ Emplear una espada con una punta pequeña.
 - ▶ Serrar a pleno gas.

4.8.2 Tracción

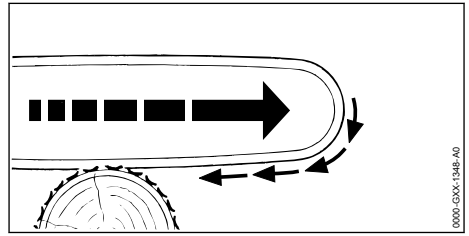

Cuando se trabaja con el lado inferior de la espada, la motosierra tiene la tendencia a separarse del usuario.

⚠ ADVERTENCIA

- Si la cadena en movimiento tope con un objeto duro y se detiene bruscamente, la motosierra sufre repentinamente un fuerte tirón que la aparta del usuario. El operario puede perder el control sobre la motosierra y se puede lesionar gravemente o morir.
 - ▶ Sujetar la motosierra con ambas manos.
 - ▶ Trabajar tal y como se especifica en este manual de instrucciones.
 - ▶ Mantener recta la espada en el corte.
 - ▶ Aplicar correctamente el tope de garras.
 - ▶ Serrar a pleno gas.

4.8.3 Golpe de retroceso

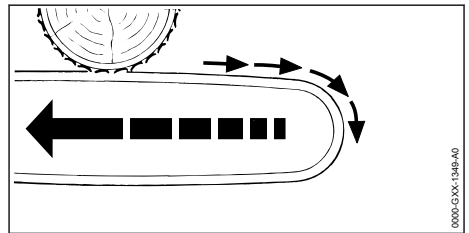

Si se trabaja con el lado superior de la espada, la motosierra sufre un golpe de retroceso hacia el usuario.

⚠ ADVERTENCIA

- Si la cadena en movimiento tope con un objeto duro y se detiene bruscamente, la motosierra sufre repentinamente un fuerte golpe de retroceso hacia el usuario. El operario puede perder el control sobre la motosierra y se puede lesionar gravemente o morir.
 - ▶ Sujetar la motosierra con ambas manos.
 - ▶ Trabajar tal y como se especifica en este manual de instrucciones.
 - ▶ Mantener recta la espada en el corte.

- ▶ Serrar a pleno gas.

4.9 Transporte

4.9.1 Motosierra

▲ ADVERTENCIA

- Durante el transporte, la motosierra puede volcar o moverse. Las personas pueden sufrir lesiones y se pueden producir daños materiales.



- ▶ Sacar el acumulador.

- ▶ Poner el freno de cadena.
- ▶ Montar el protector de cadena sobre la espada, de manera que la cubra por completo.
- ▶ Asegurar la motosierra con correas, correas tensoras o con una red, de manera que no pueda volcar ni moverse.

4.9.2 Acumulador

▲ ADVERTENCIA

- El acumulador no está protegido contra todas las influencias ambientales. Si el acumulador está expuesto a determinadas influencias ambientales, este puede dañarse y se pueden producir daños materiales.
 - ▶ No transportar un acumulador dañado.
 - ▶ Transportar el acumulador en un embalaje no conductor de electricidad.
- Durante el transporte, el acumulador puede volcar o moverse. Las personas pueden sufrir lesiones y se pueden producir daños materiales.
 - ▶ Empaquetar el acumulador en el embalaje, de manera que no pueda moverse.
 - ▶ Asegurar el embalaje, de manera que no pueda moverse.

4.10 Almacenamiento

4.10.1 Motosierra

▲ ADVERTENCIA

- Los niños no pueden identificar ni calcular los peligros de la motosierra. Los niños pueden sufrir lesiones graves.



- ▶ Sacar el acumulador.

- ▶ Poner el freno de cadena.

- ▶ Montar el protector de cadena sobre la espada, de manera que la cubra por completo.
- ▶ Guardar la motosierra fuera del alcance de los niños.
- Los contactos eléctricos de la motosierra y los componentes metálicos se pueden corroer por la humedad. La motosierra se puede dañar.
 - ▶ Sacar el acumulador.



- ▶ Guardar la motosierra limpia y seca.

4.10.2 Acumulador

▲ ADVERTENCIA

- Los niños no pueden identificar ni calcular los peligros del acumulador. Los niños pueden sufrir lesiones graves.
 - ▶ Guardar el acumulador fuera del alcance de los niños.
- El acumulador no está protegido contra todas las influencias ambientales. Si el acumulador está expuesto a determinadas influencias ambientales, este puede dañarse.
 - ▶ Guardar el acumulador limpio y seco.
 - ▶ Guardar el acumulador en un local cerrado.
 - ▶ Guardar el acumulador separado de la motosierra y del cargador.
 - ▶ Guardar el acumulador en un embalaje no conductor de electricidad.
 - ▶ Utilizar el acumulador en un margen de temperatura de entre - 10 °C y + 50 °C.

4.11 Limpieza, mantenimiento y reparación

▲ ADVERTENCIA

- Si durante la limpieza, el mantenimiento o la reparación está colocado el acumulador, se puede conectar la motosierra de forma accidental. Las personas pueden sufrir lesiones graves y se pueden producir daños materiales.



- ▶ Sacar el acumulador.









- ▶ Poner el freno de cadena.
- Los detergentes agresivos, la limpieza con un chorro de agua o con objetos puntiagudos pueden dañar la motosierra, la espada, la cadena de aserrado y el acumulador. En el caso de que no se limpien correctamente la motosierra, la espada, la cadena de aserrado





- o el acumulador, pueden dejar de funcionar correctamente los componentes y desactivarse los dispositivos de seguridad. Las personas pueden sufrir lesiones graves.
 - ▶ Limpiar la motosierra, la espada, la cadena de aserrado y el acumulador tal y como se especifica en este manual de instrucciones.
- En el caso de que no se realice correctamente el mantenimiento o la reparación de la motosierra, la espada, la cadena de aserrado y el acumulador, pueden dejar de funcionar correctamente los componentes y desactivarse los dispositivos de seguridad. Las personas pueden sufrir lesiones graves o mortales.
 - ▶ No realizar el mantenimiento y la reparación de la motosierra y el acumulador uno mismo.
 - ▶ En el caso de que haya que realizar el mantenimiento o la reparación de la motosierra o el acumulador: acudir a un distribuidor especializado STIHL.
 - ▶ Realizar el mantenimiento o la reparación de la espada y la cadena de aserrado tal y como se especifica en el manual de instrucciones.
- Durante la limpieza o el mantenimiento de la cadena de aserrado, el usuario se puede cortar con los filos de los dientes afilados. El usuario puede resultar lesionado.
 - ▶ Utilizar guantes de trabajo de material resistente.

5 Preparar la motosierra para el trabajo

5.1 Preparar la motosierra para el trabajo

Antes de comenzar el trabajo, se han de realizar siempre los siguientes pasos:

- ▶ Asegurarse de que los siguientes componentes se encuentren en un estado que permita trabajar con seguridad.
 - Motosierra,  4.6.1.
 - Espada,  4.6.2.
 - Cadena de aserrado,  4.6.3.
 - Acumulador,  4.6.4.
- ▶ Comprobar el acumulador,  10.7.
- ▶ Cargar por completo el acumulador tal como se describe en el manual de instrucciones de los cargadores STIHL AL 101, 300, 500.
- ▶ Limpiar la motosierra,  15.1.
- ▶ Montar la espada y la cadena,  6.1.1.
- ▶ Tensar la cadena,  6.2.

- ▶ Repostar aceite adherente para cadenas,  6.3.
- ▶ Comprobar el freno de cadena,  10.4.
- ▶ Comprobar los elementos de mando,  10.5.
- ▶ Comprobar la lubricación de la cadena,  10.6.
- ▶ Si no se pueden realizar estos pasos: no utilizar la motosierra y acudir a un distribuidor especializado STIHL.

6 Ensamblar la motosierra

6.1 Montar y desmontar la espada y la cadena

6.1.1 Montar la espada y la cadena de aserrado

Las combinaciones de espada y cadena de aserrado que son aptas para el piñón de cadena y que se pueden montar figuran en los datos técnicos,  20.1.

- ▶ Desconectar la motosierra, acoplar el freno de cadena y sacar el acumulador.

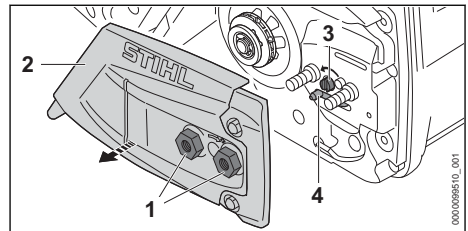

- ▶ Girar las tuercas (1) en sentido antihorario hasta que se pueda quitar la tapa del piñón de cadena (2).
- ▶ Quitar la tapa del piñón de cadena (2).
- ▶ Girar el tornillo tensor (3) en sentido antihorario hasta que la corredera tensora (4) esté aplicada al lado izquierdo de la caja.

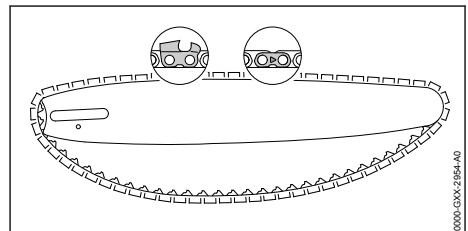

- ▶ Colocar la cadena de aserrado en las ranuras de la espada, de manera que las flechas existentes en los eslabones de unión de la cadena estén orientadas en el lado superior en el sentido de funcionamiento.

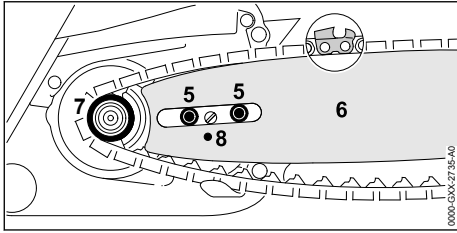

- ▶ Asentar la espada con la cadena en la motosierra, de manera que se cumplan las siguientes condiciones:
 - Los eslabones impulsores de la cadena de aserrado están asentados en los dientes del piñón de cadena (7).
 - Los tornillos con collar (5) se encuentran en el orificio oblongo de la espada (6).
 - El pivote de la corredera tensora (4) se encuentra en el orificio (8) de la espada (6).

La orientación de la espada (6) no es determinante. El rótulo de la espada (6) también puede estar invertido.

- ▶ Soltar el freno de cadena.

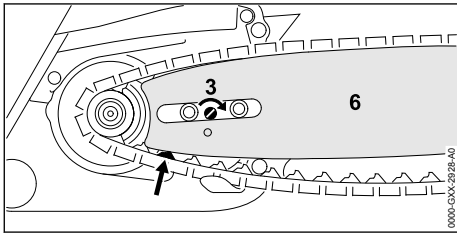

- ▶ Girar el tornillo tensor (3) en sentido horario hasta que la cadena de aserrado esté aplicada a la espada. Al hacerlo, poner los eslabones impulsores de la cadena de aserrado en la ranura de la espada. La espada (6) y la cadena están aplicadas a la motosierra.
- ▶ Aplicar la tapa del piñón de cadena (2) a la motosierra, de manera que quede enrasada con la motosierra.
- ▶ Enroscar las tuercas (1) y apretarlas firmemente.

6.1.2 Desmontar la espada y la cadena de aserrado

- ▶ Desconectar la motosierra, acoplar el freno de cadena y sacar el acumulador.
- ▶ Girar las tuercas en sentido antihorario hasta que se pueda quitar la tapa del piñón de cadena.
- ▶ Quitar la tapa del piñón de cadena.

- ▶ Girar el tornillo tensor en sentido antihorario hasta el tope. La cadena de aserrado está destensada.
- ▶ Quitar la espada y la cadena de aserrado.

6.2 Tensar la cadena de aserrado

Durante el trabajo, la cadena se dilata o se contrae. La tensión de la cadena varía. Durante el trabajo se ha de comprobar periódicamente la tensión de la cadena y se ha de retensar.

- ▶ Desconectar la motosierra, acoplar el freno de cadena y sacar el acumulador.

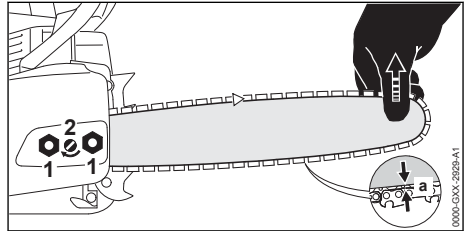

- ▶ Aflojar las tuercas (1).
- ▶ Soltar el freno de cadena.
- ▶ Levantar la espada por la punta y girar el tornillo tensor (2) en sentido horario o antihorario hasta que se cumplan las siguientes condiciones:
 - La distancia a en la mitad de la espada es de 1 mm a 2 mm.
 - La cadena de aserrado se puede mover aún sobre la espada tirando de ella con dos dedos y apenas un poco de fuerza.
- ▶ Seguir levantando la espada de la punta y apretar firmemente la tuerca (1).
- ▶ Si la distancia a en la mitad de la espada no es de 1 a 2 mm: volver a tensar la cadena.

6.3 Rellenar aceite adherente para cadenas de aserrado

El aceite adherente para cadenas de aserrado engrasa y refrigera la cadena en movimiento.

STIHL recomienda emplear un aceite adherente para cadenas de aserrado u otro aceite adherente para cadenas autorizado.

- ▶ Desconectar la motosierra, poner el freno de cadena y sacar el acumulador.
- ▶ Poner la motosierra sobre una superficie llana, de manera que el cierre del depósito de aceite esté orientado hacia arriba.
- ▶ Limpiar la zona circundante del cierre del depósito de aceite con un paño húmedo.

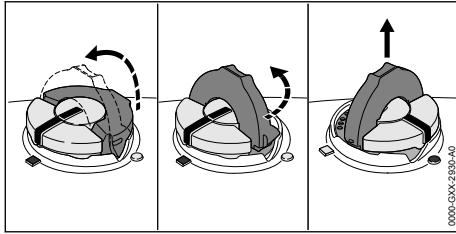

- ▶ Abrir el estribo del cierre del depósito de aceite.
- ▶ Girar el cierre del depósito de aceite en sentido antihorario hasta el tope.
- ▶ Quitar el cierre del depósito de aceite.
- ▶ Rellenar aceite adherente para cadenas de aserrado, de manera que no se derrame y el depósito de aceite no se llene hasta el borde.
- ▶ Si el estribo del cierre del depósito de aceite está cerrado, abrirlo.

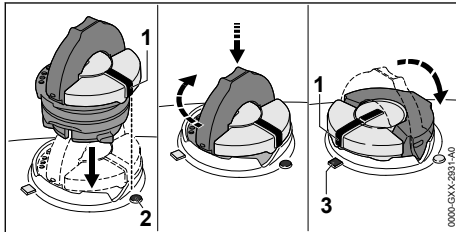

- ▶ Poner el cierre del depósito de aceite, de manera que la marca (1) indique hacia la marca (2).
- ▶ Presionar el cierre del depósito de aceite hacia abajo y girarlo hasta el tope en sentido horario. El cierre del depósito de aceite encaja de forma audible. La marca (1) está orientada hacia la marca (3).
- ▶ Comprobar si el cierre del depósito de aceite se puede retirar hacia arriba.
- ▶ Si el cierre del depósito de aceite no se puede retirar hacia arriba, cerrar el estribo del cierre del depósito de aceite. El depósito de aceite queda cerrado.

Si el cierre del depósito de aceite se puede retirar hacia arriba, se han de realizar los siguientes pasos:

- ▶ Colocar el cierre del depósito de aceite en cualquier posición.

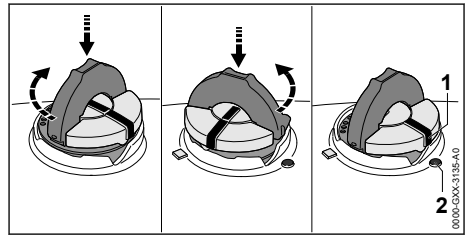

- ▶ Presionar el cierre del depósito de aceite hacia abajo y girarlo hasta el tope en sentido horario.
- ▶ Presionar el cierre del depósito de aceite hacia abajo y girarlo en sentido antihorario hasta que la marca (1) indique hacia la marca (2).
- ▶ Volver a intentar cerrar el depósito de aceite.
- ▶ Si el depósito de aceite sigue sin poderse cerrar, no trabajar con la motosierra y acudir a un distribuidor especializado STIHL. La motosierra no se encuentra en un estado seguro.

6.4 Montar el tope de garras

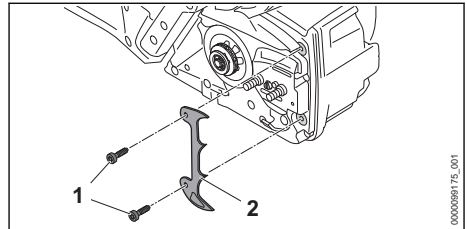

- ▶ Desenroscar los tornillos (1).
- ▶ Aplicar el tope de garras (2).
- ▶ Enroscar los tornillos (1) y apretarlos firmemente.

7 Acoplar y desacoplar el freno de cadena

7.1 Acoplar el freno de cadena

La motosierra está equipada con un freno de cadena.

El freno de cadena se activa automáticamente en caso de un rebote suficientemente fuerte por la inercia de masas del protector salvamanos o puede ser acoplado por el usuario.

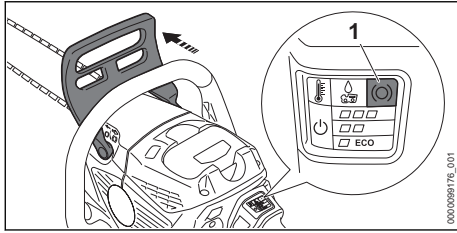

- ▶ Presionar el protector salvamanos apartándolo del asidero tubular con la mano izquierda.
El protector salvamanos encaja de forma audible. Si la motosierra está conectada: luce el LED "FRENO DE CADENA" (1). El freno de cadena está acoplado.

7.2 Soltar el freno de cadena

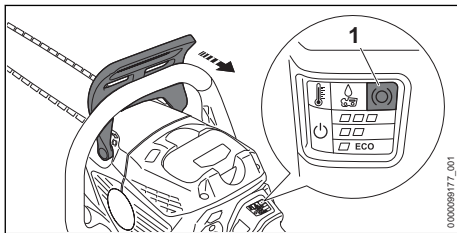

- ▶ Tirar del protector salvamanos hacia el usuario con la mano izquierda.
El protector salvamanos encaja de forma audible. Si la motosierra está conectada: ya no luce el LED "FRENO DE CADENA" (1). El freno de cadena está desactivado.

8 Colocar y sacar el acumulador

8.1 Colocar el acumulador

- ▶ Poner el freno de cadena.

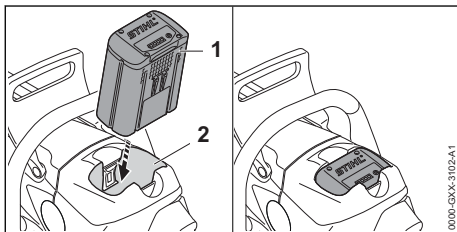

- ▶ Oprimir el acumulador (1) en su cavidad (2) hasta el tope.
El acumulador (1) encaja con un clic y queda bloqueado.

8.2 Sacar el acumulador

- ▶ Depositar la motosierra sobre una superficie llana.

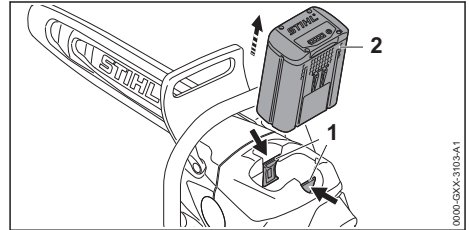

- ▶ Presionar ambas palancas de bloqueo (1). El acumulador (2) está desenclavado y se puede sacar.

9 Conectar y desconectar la motosierra

9.1 Conectar la motosierra

- ▶ Sujetar la motosierra por la empuñadura de mando con la mano derecha, de manera que el dedo pulgar abrace dicha empuñadura.
- ▶ Soltar el freno de cadena.
- ▶ Sujetar la motosierra por el asidero tubular con la mano izquierda, de manera que el dedo pulgar abrace dicho asidero.

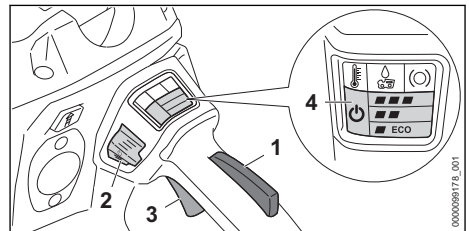

- ▶ Oprimir el bloqueo de la palanca de mando (1) con la mano y mantenerlo oprimido.
- ▶ Presionar el pulsador de desbloqueo (2). El LED "ESTADO" (4) y el LED del nivel de potencia ajustado en último lugar lucen.
- ▶ Empujar la palanca de mando (3) con el dedo índice en el sentido de las cuchillas y sujetarla.
La motosierra acelera y la cadena de aserrado se mueve.

Cuanto más oprimida está la palanca de mando (3), tanto más rápido gira la cadena. Si está ajustado el nivel de potencia , la palanca de mando (3) no se tiene que oprimir por completo para alcanzar la potencia máxima.

La motosierra se puede conectar también oprimiendo primero el pulsador de desbloqueo (2) y,

en 5 segundos, (mientras luce el LED "ESTADO"), el bloqueo de la palanca de mando (1). La palanca de mando (3) está desbloqueada y la motosierra, lista para el trabajo.

Si, tras la conexión, se sueltan la palanca de mando (3) y el bloqueo de la palanca de mando (1), el LED "ESTADO" (4) y el LED del nivel de potencia ajustado en último lugar todavía parpadea durante 1 segundo. Mientras estén parpadeando los LEDs, la motosierra se puede volver a conectar sin accionar el pulsador de desbloqueo (2).

9.2 Desconectar la motosierra

- ▶ Soltar la palanca de mando y el bloqueo de la palanca de mando.
Esperar a que la cadena deje de moverse tras aprox. 1 segundo.
- ▶ Si la cadena se sigue moviendo tras aprox. 1 segundo: acoplar el freno de cadena, sacar el acumulador y acudir a un distribuidor especializado STIHL.
La motosierra está averiada.

10 Comprobar la motosierra y el acumulador

10.1 Examinar el piñón de cadena

- ▶ Desconectar la motosierra, poner el freno de cadena y sacar el acumulador.
- ▶ Desactivar el freno de cadena.
- ▶ Desmontar la tapa del piñón de cadena.
- ▶ Desmontar la espada y la cadena.

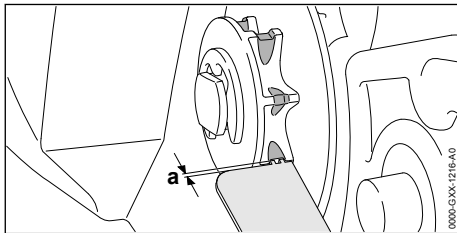

- ▶ Comprobar las huellas de rodadura del piñón de cadena con un calibre STIHL.
- ▶ Si las huellas de rodadura superan una profundidad de $a = 0,5 \text{ mm}$: no utilizar la motosierra y acudir a un distribuidor especializado STIHL.
El piñón de cadena se ha de sustituir.

10.2 Comprobar la espada

- ▶ Desconectar la motosierra, poner el freno de cadena y sacar el acumulador.
- ▶ Desmontar la cadena y la espada.

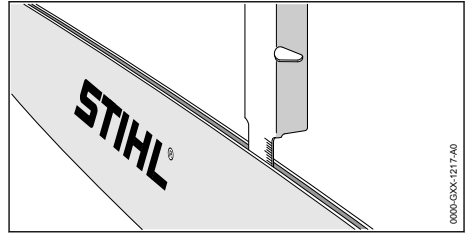

- ▶ Medir la profundidad de la ranura de la espada con el medidor de la plantilla de limado STIHL.
- ▶ Sustituir la espada si se cumple una de las siguientes condiciones:
 - La espada está dañada.
 - La profundidad de ranura medida es inferior a la profundidad mínima de la espada,  19.3.
 - La ranura de la espada está estrechada o ensanchada.
- ▶ En caso de dudas: acudir a un distribuidor especializado STIHL.

10.3 Comprobar la cadena

- ▶ Desconectar la motosierra, poner el freno de cadena y sacar el acumulador.

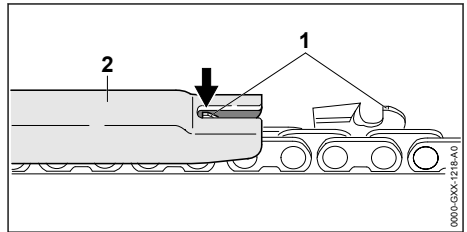

- ▶ Medir la altura de los limitadores de profundidad (1) con una plantilla de limado STIHL (2). La plantilla de limado STIHL tiene que ajustarse al paso de la cadena.
- ▶ En el caso de que un limitador de profundidad (1) sobresalga de la plantilla de limado (2): reafilear el limitador de profundidad (1),  16.3.

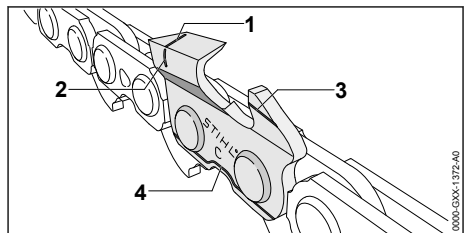

- ▶ Comprobar si son visibles las marcas de desgaste (1 hasta 4) en los dientes de corte.
- ▶ En el caso de que no se pueda ver una de las marcas de desgaste en un diente de corte: no utilizar la cadena y acudir a un distribuidor especializado STIHL.
- ▶ Con una plantilla de limado STIHL, comprobar si se ha observado el ángulo de afilado de 30° de los dientes de corte. La plantilla de limado STIHL tiene que ajustarse al paso de la cadena.
- ▶ Si no se ha observado el ángulo de afilado de 30°: afilar la cadena.
- ▶ En caso de dudas: acudir a un distribuidor especializado STIHL.

10.4 Comprobar el freno de cadena

- ▶ Poner el freno de cadena y sacar el acumulador.



ADVERTENCIA

- Los dientes de corte de la cadena están afilados. El usuario puede cortarse.
 - ▶ Ponerse guantes de trabajo de material resistente.
- ▶ Intente mover la cadena sobre la espada tirando de aquella con la mano. Si la cadena no se puede mover sobre la espada tirando de aquella con la mano, entonces funciona el freno de cadena.
- ▶ Si la cadena se puede mover sobre la espada tirando de aquella con la mano: no utilizar la motosierra y acudir a un distribuidor especializado STIHL. El freno de cadena está averiado.

10.5 Comprobar los elementos de mando

Bloqueo de la palanca de mando y palanca de mando

- ▶ Poner el freno de cadena y sacar el acumulador.
- ▶ Intentar oprimir la palanca de mando sin presionar el bloqueo de la palanca de mando.
- ▶ Si se puede presionar la palanca de mando: no utilizar la motosierra y acudir a un distribuidor especializado STIHL. El bloqueo de la palanca de mando está averiado.
- ▶ Oprimir el bloqueo de la palanca de mando y mantenerlo oprimido.
- ▶ Presionar la palanca de mando y volver a soltarla.

- ▶ Si la palanca de mando o el bloqueo de la palanca de mando ofrecen resistencia o no pueden regresar a la posición inicial: no usar la motosierra y acudir a un distribuidor especializado de STIHL. La palanca de mando o el bloqueo de la misma están averiados.

Conectar la motosierra

- ▶ Colocar el acumulador.
- ▶ Soltar el freno de cadena.
- ▶ Oprimir el bloqueo de la palanca de mando y mantenerlo oprimido.
- ▶ Oprimir el pulsador de desbloqueo.
- ▶ Presionar la palanca de mando y mantenerla presionada. La cadena se mueve.
- ▶ Si parpadean 3 LEDs del acumulador en rojo: sacar el acumulador y acudir a un distribuidor especializado STIHL. En la motosierra hay una avería.
- ▶ Soltar la palanca de mando. La cadena de aserrado ya no se mueve.
- ▶ Si la cadena de aserrado se sigue moviendo: poner el freno de cadena, sacar el acumulador y acudir a un distribuidor especializado STIHL. La motosierra está averiada.

10.6 Comprobar la lubricación de la cadena

- ▶ Colocar el acumulador.
- ▶ Desactivar el freno de cadena.
- ▶ Orientar la espada hacia una superficie clara.
- ▶ Conectar la motosierra. Se lanza el aceite adherente para cadenas y ello se puede apreciar en la superficie clara. El engrase de la cadena funciona.
- ▶ En el caso de no apreciarse aceite adherente para cadenas lanzado:
 - ▶ Repostar aceite adherente para cadenas.
 - ▶ Volver a comprobar la lubricación de la cadena.
 - ▶ Si se sigue sin apreciar aceite adherente para cadenas sobre la superficie clara: no utilizar la motosierra y acudir a un distribuidor especializado STIHL. La lubricación de la cadena está averiada.

10.7 Comprobar el acumulador

- ▶ Pulsar la tecla en el acumulador. Los LEDs lucen o parpadean.
- ▶ Si los LEDs no lucen o parpadean: no utilizar el acumulador y acudir a un distribuidor especializado STIHL. Hay una perturbación en el acumulador.

11 Trabajar con la motosierra

11.1 Ajustar el caudal de aceite a suministrar

La motosierra tiene una bomba de aceite ajustable.

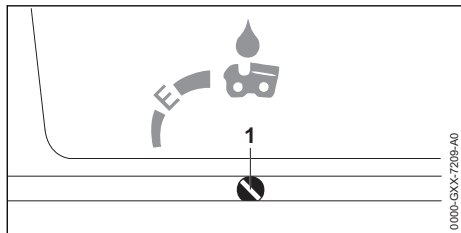

Si el tornillo de ajuste de la bomba de aceite (1) está en la posición E (Ematic), el caudal de aceite a suministrar será óptimo para la mayoría de las aplicaciones.

El caudal de suministro de la bomba de aceite se puede adaptar para longitudes de corte, tipos de madera y técnicas de trabajo diferentes.

Aumentar el caudal de aceite a suministrar

- ▶ Desconectar la motosierra, poner el freno de cadena y sacar el acumulador.
- ▶ Girar el tornillo de ajuste de la bomba de aceite (1) en sentido horario.

Reducir el caudal de aceite a suministrar

- ▶ Desconectar la motosierra, poner el freno de cadena y sacar el acumulador.
- ▶ Girar el tornillo de ajuste de la bomba de aceite (1) en sentido antihorario.

11.2 Sujetar y guiar la motosierra

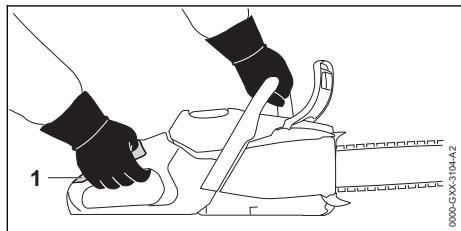

- ▶ Sujetar y guiar la motosierra con la mano izquierda en el asidero tubular y, la derecha, en la zona de agarre (1) de la empuñadura de mando, de manera que el pulgar de la mano izquierda abrace el asidero tubular y, el pulgar de la mano derecha, la empuñadura de mando.

11.3 Ajustar el nivel de potencia

Se pueden ajustar 3 niveles de potencia:

- **ECO**: Serrar, velocidad baja de la cadena, potencia baja
- **Talar**, velocidad media de la cadena, potencia máxima
- **Desramar**, velocidad máxima de la cadena, potencia máxima

Según la aplicación, se pueden ajustar 3 niveles de potencia. Los LEDs indican el nivel de potencia ajustado. Cuanto más alto es el nivel de potencia, tanto más rápido se puede mover la cadena.

El nivel de potencia ajustado influye en el tiempo de funcionamiento del acumulador. Cuanto más bajo es el nivel de potencia, tanto mayor es el tiempo de funcionamiento del acumulador.

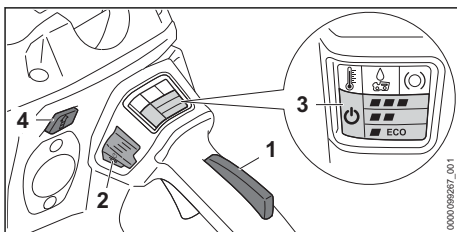

- ▶ Oprimir el bloqueo de la palanca de mando (1) y mantenerlo oprimido.
- ▶ Presionar el pulsador de desbloqueo (2). El LED "ESTADO" (3) y el LED del nivel de potencia ajustado en último lugar lucen.
- ▶ Pulsar la tecla (4). Los LEDs (3) lucen e indican el nivel de potencia ajustado.
- ▶ Pulsar la tecla (4). El siguiente escalón de potencia queda ajustado. Tras el tercer escalón de potencia sigue otra vez el primer escalón.
- ▶ Oprimir el pulsador de presión (4) hacia delante las veces que sean necesarias para que quede ajustado el escalón de potencia deseado.

11.4 Serrar

! ADVERTENCIA

- En el caso de producirse un rebote, la motosierra puede saltar hacia el usuario. El usuario puede sufrir lesiones graves o mortales.
 - ▶ Serrar a pleno gas.
 - ▶ No serrar con el sector del cuarto superior de la punta de la espada.
- ▶ Llevar la espada a pleno gas al corte de manera que la espada no se ladee.

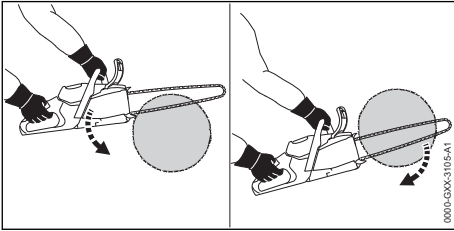

- ▶ Aplicar el tope de garras y utilizarlo como punto de giro.
- ▶ Guiar la espada por completo por la madera de manera que el tope de garras se tenga que volver a aplicar siempre de nuevo.
- ▶ Al finalizar el corte, sujetar el peso de la motosierra.

11.5 Desramar

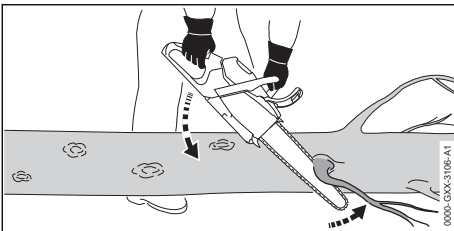

- ▶ Apoyar la motosierra en el tronco.
- ▶ Presionar la espada a pleno gas contra la rama con un movimiento de palanca.
- ▶ Cortar la rama con la parte superior de la espada.

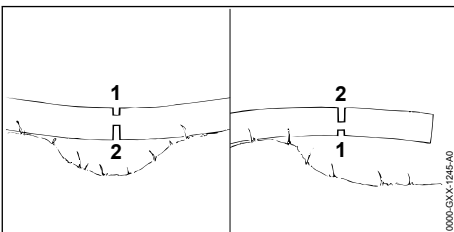

- ▶ En el caso de que la rama se encuentre bajo tensión, aplicar un corte de descarga (1) en el lado de presión y realizar luego un corte de separación (2) en el lado de tracción.

11.6 Talar

11.6.1 Establecer el sentido de talado y la ruta de escape

- ▶ Establecer el sentido de talado, de manera que esté libre la zona sobre la que deba caer el árbol.

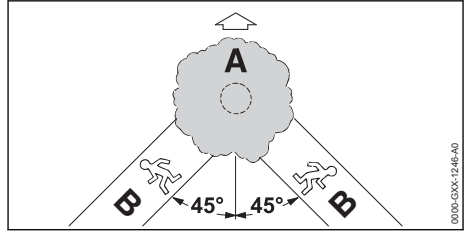

- ▶ Establecer la ruta de escape (B), de manera que se cumplan las siguientes condiciones:
 - La ruta de escape (B) debe estar en un ángulo de 45° respecto del sentido de talado (A).
 - En la ruta de escape (B) no debe haber ningún obstáculo.
 - Se debe poder observar la copa.
 - En el caso de que la ruta de talado (B) se encuentre en una pendiente, dicha ruta (B) tiene que estar en paralelo respecto de la pendiente.

11.6.2 Preparar la zona de trabajo en el tronco

- ▶ Quitar los obstáculos de la zona de trabajo en el tronco.
- ▶ Quitar la vegetación del tronco.

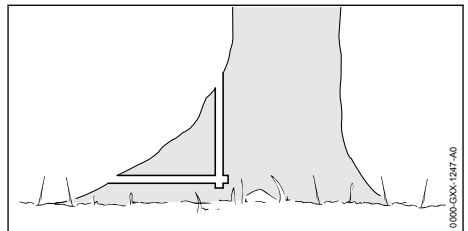

- ▶ Si el tronco tiene raíces adventicias grandes y sanas: cortar primero las raíces adventicias en sentido vertical, luego en horizontal y después quitarlas.

11.6.3 Fundamentos relativos al corte de talado

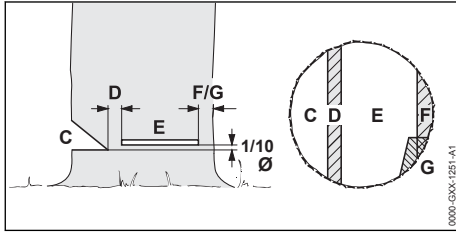

C Muesca de caída

La muesca de caída determina el sentido de talado.

D Arista de ruptura

La arista de ruptura actúa como bisagra en la caída del árbol. La arista de ruptura es de aprox. $1/10$ del diámetro del tronco.

E Corte de talado

Con el corte de talado se tala el tronco. El corte de talado es $1/10$ del diámetro del tronco (3 cm, como mín.) por encima de la parte inferior de la muesca de caída.

F Cinta de seguridad

La cinta de seguridad apoya el árbol y lo asegura para que no caiga antes de tiempo. La cinta de seguridad tiene un ancho de desde $1/10$ hasta $1/5$ del diámetro del tronco.

G Cinta de sujeción

La cinta de sujeción apoya el árbol y lo asegura para que no caiga antes de tiempo. La cinta de sujeción tiene un ancho de desde $1/10$ hasta $1/5$ del diámetro del tronco.

11.6.4 Serrar la muesca de caída

La muesca de caída determina el sentido de caída del árbol. Se tienen que observar los preceptos específicos de cada país para cortar la muesca de caída.

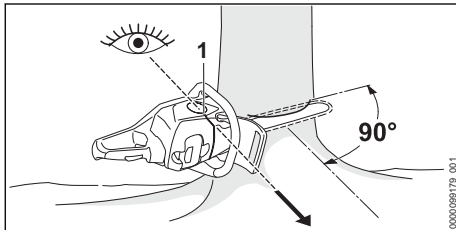

- ▶ Alinear la motosierra, de manera que la muesca de caída quede en ángulo recto respecto del sentido de talado y la motosierra se encuentre cerca del suelo.

- ▶ Controlar el sentido de talado con la marca de talado (1).
- ▶ Realizar un corte inferior horizontal.
- ▶ Realizar un corte superior biselado en un ángulo de 45° respecto del corte inferior horizontal.

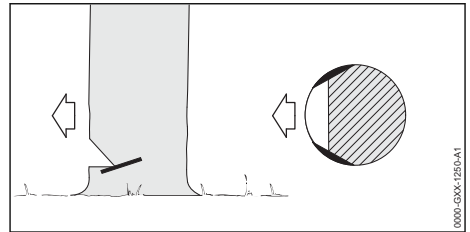

- ▶ Si la madera está sana y tiene fibras largas: realizar cortes de albura, de manera que se cumplan las siguientes condiciones:
 - Los cortes de albura son iguales en ambos lados.
 - Los cortes de albura están a la altura de la base de la muesca de caída.
 - Los cortes de albura tienen $1/10$ del diámetro del tronco.

El tronco no se rasga al caer el árbol.

11.6.5 Corte de punta

El corte de punta es una técnica de trabajo necesaria para talar.

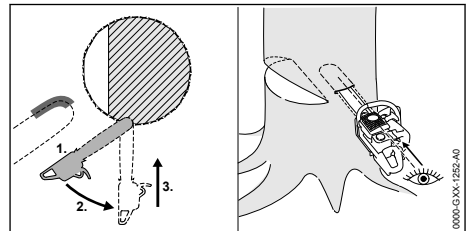

- ▶ Aplicar la espada por el lado inferior de la punta y a pleno gas
- ▶ Serrar hasta que la espada se haya introducido el doble de su ancho en el tronco.
- ▶ Girarla a la posición de corte de punta.
- ▶ Introducir la punta de la espada.

11.6.6 Elegir un corte de talado apropiado

La elección del corte de talado apropiado depende de las siguientes condiciones:

- La inclinación natural del árbol
- La formación de ramas del árbol
- Daños en el árbol
- El estado de salud del árbol
- Si hay nieve sobre el árbol: la carga de la nieve

- El sentido de la pendiente
- El sentido del viento y la velocidad del mismo
- Árboles contiguos existentes

Se distinguen diferentes modelos de estas condiciones. En este manual de instrucciones solo se especifican 2 modelos.

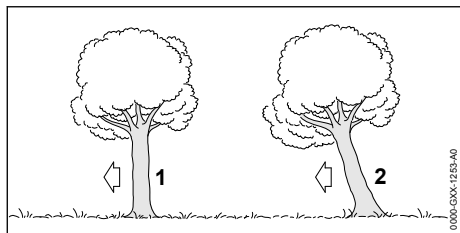

1 Árbol normal

Un árbol normal se encuentra en sentido vertical y tiene una copa uniforme.

2 Árboles que cuelgan hacia delante

Un árbol que cuelga hacia delante están inclinado y tiene una copa que está orientada en el sentido de tala.

11.6.7 Talar un árbol normal con un diámetro de tronco pequeño

Un árbol normal se tala con un corte de talado con una cinta de seguridad. Este corte de talado se tiene que realizar en el caso de que el diámetro del tronco sea inferior a la longitud de corte efectiva de la motosierra.

- ▶ Avisar a los demás en voz alta.

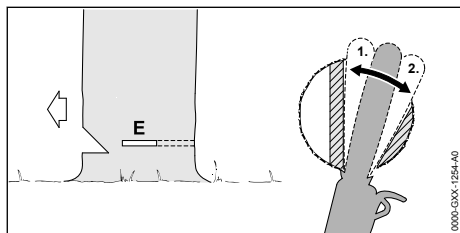

- ▶ Introducir la espada en el corte de talado hasta que resulte visible al otro lado del tronco, [11.6.5](#).
- ▶ Aplicar el tope de garras detrás de la arista de ruptura y utilizarlo como punto de giro.
- ▶ Conformar el corte de talado hacia la arista de ruptura.
- ▶ Conformar el corte de talado hacia la cinta de seguridad.

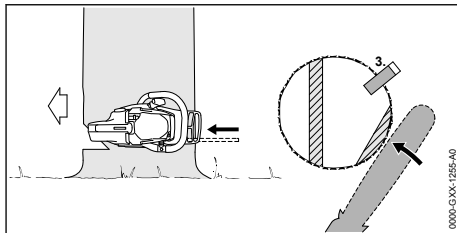

- ▶ Poner una cuña de talado. La cuña de talado tiene que ser compatible con el diámetro del tronco y el ancho del corte de talado.
- ▶ Avisar a los demás en voz alta.
- ▶ Cortar la cinta de seguridad desde fuera y horizontalmente al nivel del corte de talado con los brazos extendidos. El árbol cae.

11.6.8 Talar un árbol normal con un diámetro de tronco grande

Un árbol normal se tala con un corte de talado con una cinta de seguridad. Este corte de talado se tiene que realizar en el caso de que el diámetro del tronco sea superior a la longitud de corte efectiva de la motosierra.

- ▶ Avisar a los demás en voz alta.

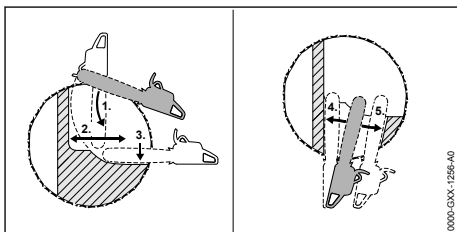

- ▶ Aplicar el tope de garras a la altura del corte de talado y utilizarlo como punto de giro.
- ▶ Guiar la motosierra horizontalmente hacia el corte de talado y girarla todo lo posible.
- ▶ Conformar el corte de talado hacia la arista de ruptura.
- ▶ Conformar el corte de talado hacia la cinta de seguridad.
- ▶ Cambiar al lado opuesto del tronco.
- ▶ Introducir la espada en el corte de talado al mismo nivel.
- ▶ Conformar el corte de talado hacia la arista de ruptura.
- ▶ Conformar el corte de talado hacia la cinta de seguridad.

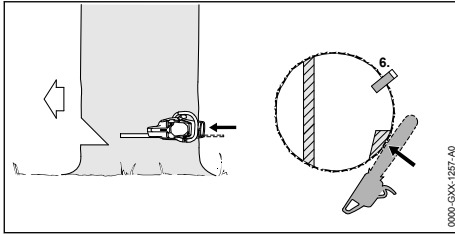

- ▶ Poner una cuña de talado. La cuña de talado tiene que ser compatible con el diámetro del tronco y el ancho del corte de talado.
- ▶ Avisar a los demás en voz alta.
- ▶ Cortar la cinta de seguridad desde fuera y horizontalmente al nivel del corte de talado con los brazos extendidos.
El árbol cae.

11.6.9 Talar un árbol que cuelga hacia delante con un diámetro de tronco pequeño

Un árbol que cuelga hacia delante se tiene que talar con un corte de talado con cinta de sujeción. Este corte de talado se tiene que realizar en el caso de que el diámetro del tronco sea inferior a la longitud de corte efectiva de la motosierra.

- ▶ Avisar a los demás en voz alta.

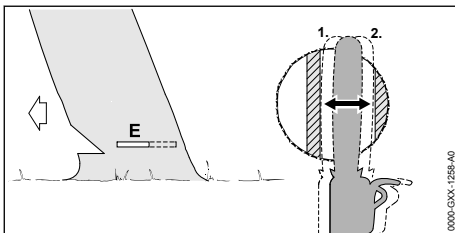

- ▶ Introducir la espada en el corte de talado hasta que resulte visible al otro lado del tronco, 11.6.5.
- ▶ Conformar el corte de talado hacia la arista de ruptura.
- ▶ Conformar el corte de talado hacia la banda de retención.

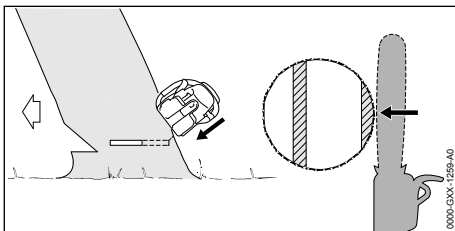

- ▶ Avisar a los demás en voz alta.
- ▶ Cortar desde fuera la banda de retención, oblicuamente desde arriba, con los brazos extendidos.
El árbol cae.

11.6.10 Talar un árbol que cuelga hacia delante con un diámetro de tronco grande

Un árbol que cuelga hacia delante se tala con un corte de talado con una cinta de retención. Este corte de talado se tiene que realizar en el caso de que el diámetro del tronco sea superior a la longitud de corte efectiva de la motosierra.

- ▶ Avisar a los demás en voz alta.

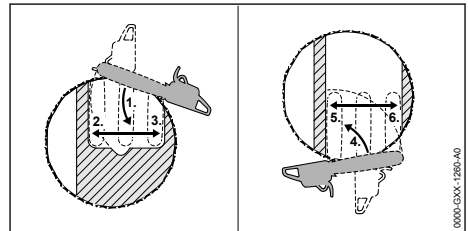

- ▶ Aplicar el tope de garras a la altura del corte de talado detrás de la banda de retención y utilizarlo como punto de giro.
- ▶ Guiar la motosierra horizontalmente hacia el corte de talado y girarla todo lo posible.
- ▶ Conformar el corte de talado hacia la arista de ruptura.
- ▶ Conformar el corte de talado sea hacia la banda de retención.
- ▶ Cambiar al lado opuesto del tronco.
- ▶ Aplicar el tope de garras a la altura del corte de talado detrás de la arista de ruptura y utilizarlo como punto de giro.
- ▶ Guiar la motosierra horizontalmente hacia el corte de talado y girarla todo lo posible.
- ▶ Conformar el corte de talado hacia la arista de ruptura.
- ▶ Conformar el corte de talado hacia la banda de retención.

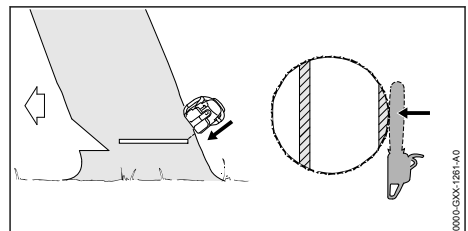

- ▶ Avisar a los demás en voz alta.

- ▶ Cortar desde fuera la banda de retención, oblicuamente desde arriba, con los brazos extendidos.
El árbol cae.

12 Después del trabajo

12.1 Después del trabajo

- ▶ Desconectar la motosierra, poner el freno de cadena y sacar el acumulador.
- ▶ Si la motosierra está mojada: dejar que se seque.
- ▶ Si el acumulador está mojado: dejar que se seque.
- ▶ Limpiar la motosierra.
- ▶ Limpiar la espada y la cadena de aserrado.
- ▶ Aflojar las tuercas de la tapa del piñón de cadena.
- ▶ Girar el tornillo tensor dando 2 vueltas en sentido antihorario.
La cadena de aserrado está destensada.
- ▶ Apretar las tuercas.
- ▶ Montar el protector de cadena sobre la espada, de manera que la cubra por completo.
- ▶ Limpiar el acumulador.

13 Transporte

13.1 Transporte de la motosierra

- ▶ Desconectar la motosierra, poner el freno de cadena y sacar el acumulador.
- ▶ Montar el protector de cadena sobre la espada de manera que la cubra por completo.

Llevar la motosierra

- ▶ Sujetar la motosierra por el asidero tubular con la mano derecha, de manera que la espada esté orientada hacia atrás.

Transportar la motosierra en un vehículo

- ▶ Asegurar la motosierra, de manera que esta no pueda volcar ni moverse.

13.2 Transportar el acumulador

- ▶ Desconectar la motosierra, poner el freno de cadena y sacar el acumulador.
- ▶ Asegurarse de que el acumulador se encuentre en un estado que permita trabajar con seguridad.
- ▶ Embalar el acumulador, de manera que se cumplan las siguientes condiciones:
 - El embalaje no es conductor de electricidad.
 - El acumulador no se puede mover en el embalaje.
- ▶ Asegurar el embalaje, de manera que no pueda moverse.

El acumulador está sujeto a los requerimientos para el transporte de mercancías peligrosas. El acumulador está clasificado como ONU 3480 (baterías de iones de litio) y se ha comprobado según el manual de comprobaciones y criterios ONU, parte III, capítulo 38.3.

Las normas para el transporte se especifican en www.stihl.com/safety-data-sheets.

14 Almacenamiento

14.1 Guardar la motosierra

- ▶ Desconectar la motosierra, acoplar el freno de cadena y sacar el acumulador.
- ▶ Montar el protector de cadena sobre la espada, de manera que la cubra por completo.
- ▶ Guardar la motosierra, de manera que se cumplan las condiciones siguientes:
 - La motosierra tiene que estar fuera del alcance de los niños.
 - La motosierra está limpia y seca.
- ▶ Si la motosierra está guardada durante más de 30 días: desmontar la espada y la cadena de aserrado.

14.2 Guardar el acumulador

STIHL recomienda guardar el acumulador en un estado de carga de entre el 40 % y el 60 % (2 LEDs luciendo en verde).

- ▶ Guardar el acumulador, de manera que se cumplan las siguientes condiciones:
 - El acumulador está fuera del alcance de los niños.
 - El acumulador está limpio y seco.
 - El acumulador está en un local cerrado.
 - Guardar el acumulador separado de la motosierra y del cargador.
 - El acumulador está en un embalaje no conductor de electricidad.
 - Utilizar el acumulador en un margen de temperatura de entre - 10 °C y + 50 °C.

15 Limpiar

15.1 Limpiar la motosierra

- ▶ Desconectar la motosierra, poner el freno de cadena y sacar el acumulador.
- ▶ Limpiar la motosierra con un paño húmedo o disolvente de resina STIHL.
- ▶ Limpiar las ranuras de ventilación con un pincel.
- ▶ Desmontar la tapa del piñón de cadena.

- ▶ Limpiar la zona alrededor del piñón de cadena con un paño húmedo o disolvente de resina STIHL.
- ▶ Quitar los cuerpos extraños de la cavidad para el acumulador y limpiar dicha cavidad con un paño húmedo.
- ▶ Limpiar los contactos eléctricos en la cavidad para el acumulador con un pincel o con un cepillo blando.
- ▶ Montar la tapa del piñón de cadena.

15.2 Limpiar la espada y la cadena de aserrado

- ▶ Desconectar la motosierra, poner el freno de cadena y sacar el acumulador.
- ▶ Desmontar la espada y la cadena de aserrado.

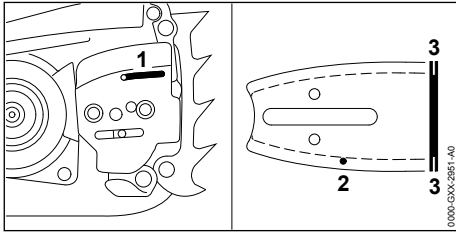

- ▶ Limpiar el orificio de salida de aceite (1), el canal de salida de aceite (2) y la ranura (3) con un pincel, un cepillo blando o con un disolvente de resina STIHL.
- ▶ Limpiar la cadena de aserrado con un pincel, un cepillo blando o con disolvente de resina STIHL.
- ▶ Montar la espada y la cadena de aserrado.

15.3 Limpiar el filtro de aire de vellón

- ▶ Desconectar la motosierra, poner el freno de cadena y sacar el acumulador.

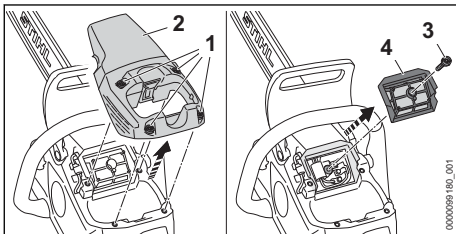

- ▶ Girar los tornillos (1) en sentido antihorario hasta que se pueda quitar la cubierta (2).
- ▶ Quitar la cubierta (2).
- ▶ Girar el tornillo (3) en sentido antihorario hasta que se pueda quitar el filtro de aire (4).
- ▶ Quitar el filtro de aire (4).

- ▶ Golpear el filtro de aire (4).
- ▶ En el caso de que el filtro de aire (4) esté dañado: sustituir dicho filtro (4).
- ▶ Soplar el filtro de aire (4) desde el lado limpio con aire comprimido.



ADVERTENCIA

- En caso de que el detergente entre en contacto con la piel o los ojos, estos se pueden irritar.
 - ▶ Tener en cuenta las instrucciones de uso del detergente.
 - ▶ Evitar el contacto con detergentes.
 - ▶ Si se ha producido contacto con la piel, lavarse las zonas de la piel afectadas con agua abundante y jabón.
 - ▶ Si se ha producido contacto con los ojos, enjuagarlos durante, al menos, 15 minutos con agua abundante y acudir al médico.
- ▶ Rociar los lados exterior e interior del filtro de aire (4) con detergente especial STIHL o con un detergente con un pH superior a 12.
- ▶ Deje actuar el detergente especial STIHL o el detergente durante 10 minutos.
- ▶ Enjuagar el lado limpio del filtro de aire (4) bajo agua corriente.
- ▶ Enjuagar el lado sucio del filtro de aire (4) bajo agua corriente.
- ▶ Dejar que el filtro de aire (4) se seque al aire.
- ▶ Asentar el filtro de aire (4).
- ▶ Enroscar el tornillo (3) y apretarlo firmemente.
- ▶ Colocar la cubierta (2).
- ▶ Enroscar los tornillos (1) y apretarlos firmemente.

15.4 Limpiar el acumulador

- ▶ Limpiar el acumulador con un paño húmedo.

16 Mantenimiento

16.1 Intervalos de mantenimiento

Los intervalos de mantenimiento dependen de las condiciones del entorno y las condiciones de trabajo. STIHL recomienda los siguientes intervalos de mantenimiento:

Freno de cadena

- ▶ Un distribuidor especializado STIHL deberá realizar el mantenimiento y reparación del freno de cadena en los siguientes intervalos de tiempo:
 - Uso a jornada completa: trimestralmente
 - Uso a tiempo parcial: semestralmente
 - Uso ocasional: anualmente

Semanalmente

- ▶ Examinar el piñón de cadena.
- ▶ Comprobar la espada y desbarbarla.
- ▶ Examinar la cadena de aserrado y afilarla.

Mensualmente

- ▶ Acudir a un distribuidor especializado STIHL para limpiar el depósito de aceite.

16.2 Desbarbar la espada

En el borde exterior de la espada se puede formar rebaba.

- ▶ Quitar la rebaba con una lima plana o con el enderezador de espadas STIHL.
- ▶ En caso de dudas: acudir a un distribuidor especializado STIHL.

16.3 Afilar la cadena de aserrado

Se requiere mucha experiencia para afilar correctamente las cadenas.

Las limas STIHL, los medios para limar STIHL, las afiladoras STIHL y el folleto "Afilador de cadenas STIHL" sirven de ayuda para afilar correctamente la cadena. El folleto está disponible en www.stihl.com/sharpening-brochure.

STIHL recomienda encargar el afilado de cadenas a un distribuidor especializado.



ADVERTENCIA

- Los dientes de corte de la cadena están afilados. El usuario puede cortarse.
 - ▶ Ponerse guantes de trabajo de material resistente.

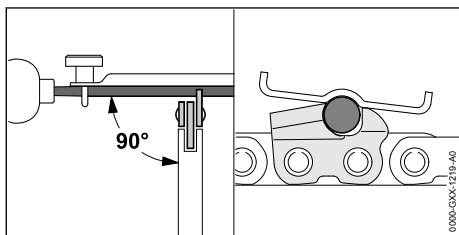

- ▶ Limar cada uno de los dientes de corte con una lima redonda, de manera que se cumplan las condiciones siguientes:
 - La lima redonda tiene que ajustarse al paso de la cadena.
 - La lima redonda se conduce desde dentro hacia fuera.
 - La lima redonda se conduce en ángulo recto respecto de la espada.
 - Hay que respetar un ángulo de afilado de 30°.

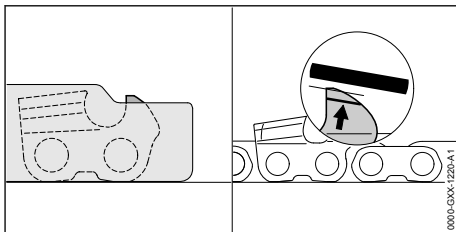

- ▶ Limar el limitador de profundidad con una lima plana, de manera que se encuentre enrasado con la plantilla de limado STIHL y en paralelo con la marca de desgaste. La plantilla de limado STIHL tiene que ajustarse al paso de la cadena.
- ▶ En caso de dudas: acudir a un distribuidor especializado STIHL.

17 Reparación

17.1 Reparar la motosierra y acumulador

El usuario no puede reparar por sí mismo la motosierra, la espada, la cadena y el acumulador.

- ▶ Si la motosierra, la espada o la cadena están dañadas: no utilizar la motosierra, la espada o la cadena y acudir a un distribuidor especializado STIHL.
- ▶ Si el acumulador está averiado o dañado: sustituirlo.

18 Subsanan las perturbaciones

18.1 Subsanan las averías de la motosierra o del acumulador

Avería	LEDs en el acumulador	Causa	Remedio
La motosierra no se pone en marcha al conectarla.	1 LED parpadea en verde.	El estado de carga del acumulador es demasiado bajo.	▶ Cargar por completo el acumulador tal como se describe en las instrucciones de uso de los cargadores STIHL AL 101, 300, 500.

Avería	LEDs en el acumulador	Causa	Remedio
	1 LED se ilumina en rojo.	El acumulador está demasiado caliente o demasiado frío.	<ul style="list-style-type: none"> ▶ Poner el freno de cadena y sacar el acumulador. ▶ Dejar enfriar o calentar el acumulador.
	3 LEDs parpadean en rojo.	En la motosierra hay una avería.	<ul style="list-style-type: none"> ▶ Poner el freno de cadena y sacar el acumulador. ▶ Limpiar los contactos eléctricos en la cavidad para el acumulador. ▶ Colocar el acumulador. ▶ Soltar el freno de cadena. ▶ Conectar la motosierra. ▶ Si siguen parpadeando 3 LEDs en rojo: no utilizar la motosierra y acudir a un distribuidor especializado STIHL.
	3 LEDs lucen en rojo.	La motosierra está demasiado caliente.	<ul style="list-style-type: none"> ▶ Poner el freno de cadena y sacar el acumulador. ▶ Dejar enfriarse la motosierra.
	4 LEDs parpadean en rojo.	Hay una avería en el acumulador.	<ul style="list-style-type: none"> ▶ Poner el freno de cadena, sacar el acumulador y volver a colocarlo. ▶ Soltar el freno de cadena. ▶ Conectar la motosierra. ▶ Si siguen parpadeando 4 LEDs en rojo: no utilizar el acumulador y acudir a un distribuidor especializado STIHL.
		La conexión eléctrica entre la motosierra y el acumulador está interrumpida.	<ul style="list-style-type: none"> ▶ Poner el freno de cadena y sacar el acumulador. ▶ Limpiar los contactos eléctricos en la cavidad para el acumulador. ▶ Colocar el acumulador.
		La motosierra o el acumulador están húmedos.	<ul style="list-style-type: none"> ▶ Dejar secarse la motosierra o el acumulador.
El LED "TEMPERATURA" luce en rojo.		La motosierra está demasiado caliente.	<ul style="list-style-type: none"> ▶ Poner el freno de cadena y sacar el acumulador. ▶ Dejar enfriarse la motosierra. ▶ Limpiar el filtro de aire.
La motosierra se desconecta estando en servicio.	3 LEDs lucen en rojo.	La motosierra está demasiado caliente.	<ul style="list-style-type: none"> ▶ Poner el freno de cadena y sacar el acumulador. ▶ Dejar enfriarse la motosierra.
		Existe una avería eléctrica.	<ul style="list-style-type: none"> ▶ Poner el freno de cadena, sacar el acumulador y volver a colocarlo. ▶ Conectar la motosierra.
La autonomía de la motosierra es demasiado corta.		El acumulador no está completamente cargado.	<ul style="list-style-type: none"> ▶ Cargar por completo el acumulador tal como se describe en las instrucciones de uso de los cargadores STIHL AL 101, 300, 500.
		Se ha sobrepasado la vida útil del acumulador.	<ul style="list-style-type: none"> ▶ Sustituir el acumulador.
Del sector de corte sale humo o huele a quemado.		La cadena de aserrado no está bien afilada.	<ul style="list-style-type: none"> ▶ Afilarse correctamente la cadena de aserrado.
		Hay demasiado poco aceite adherente para cadenas de aserrado en el depósito.	<ul style="list-style-type: none"> ▶ Rellenar aceite adherente para cadenas de aserrado.

Avería	LEDs en el acumulador	Causa	Remedio
		La lubricación de la cadena suministra demasiado poco aceite adherente para cadenas de aserrado.	<ul style="list-style-type: none"> ▶ Aumentar el caudal de aceite a suministrar. ▶ Limpiar la espada y la cadena de aserrado.
		La cadena de aserrado está demasiado tensada.	▶ Tensar correctamente la cadena de aserrado.
		La motosierra no se utiliza correctamente.	▶ Deje que le expliquen el funcionamiento y practicar.
El LED "ACEITE ADHERENTE PARA CADENAS" luce en rojo.		Hay demasiado poco aceite adherente para cadenas de aserrado en el depósito.	<ul style="list-style-type: none"> ▶ Rellenar aceite adherente para cadenas de aserrado. ▶ Si sigue luciendo en rojo el LED "ACEITE ADHERENTE PARA CADENAS": no utilizar la motosierra y acudir a un distribuidor especializado STIHL.
El LED "ACEITE ADHERENTE PARA CADENAS" parpadea en rojo.		El sensor del aceite adherente de cadenas está averiado.	▶ No utilizar la motosierra y acudir a un distribuidor especializado STIHL.

19 Datos técnicos

19.1 Motosierras STIHL MSA 300.0, MSA 300.0 C

- Acumuladores permitidos: STIHL AP (excepto STIHL AP 100, AP 200, AP 300)
- Peso sin acumulador, espada y cadena de aserrado: 4,5 kg
- Capacidad máxima del depósito de aceite: 310 cm³ (0,31 l)

El tiempo de funcionamiento se indica en www.stihl.com/battery-life.

19.2 Piñones de cadena y velocidades de la cadena

También se pueden emplear los siguientes piñones de cadena:

- 8 dientes para .325"
- Velocidad máx. de cadena según ISO 11681: 30 m/s

19.3 Profundidad mínima de ranura de las espadas

La profundidad mínima de la ranura depende del paso de la espada.

- .325" P: 1,6 mm

19.4 Acumulador STIHL AP

- Tecnología del acumulador: iones de litio
- Tensión: 36 V
- Capacidad en Ah: véase el rótulo de potencia

- Contenido de energía en Wh: véase el rótulo de potencia
- Peso en kg: véase el rótulo de potencia
- Margen de temperatura admisible para usarlo y guardarlo: - 10 °C hasta + 50 °C

19.5 Valores de sonido y vibraciones

El valor K para el nivel de intensidad acústica es de 2 dB(A). El valor K para el nivel de potencia acústica es de 2 dB(A). El valor K para el valor de vibraciones es de 2 m/s².

STIHL recomienda utilizar protectores de los oídos.

- Nivel de presión sonora L_{pA} medido según EN 62841-4-1: 93 dB(A)
- Nivel de potencia sonora L_{wA} medido según EN 60745-2-13: 104 dB(A)
- Valor de vibraciones a_{nV} medido según EN 62841-4-1:
 - Empuñadura de mando: 2,8 m/s²
 - Asidero tubular: 2,6 m/s²

Los valores de sonido y vibraciones indicados han sido medidos conforme a un método de ensayo normalizado y se pueden consultar para realizar comparaciones entre máquinas eléctricas. Los valores de sonido y vibraciones realmente efectivos pueden diferir de los valores indicados en función del tipo de la aplicación. Los valores de sonido y vibraciones indicados pueden utilizarse para efectuar una primera eva-

luación de la carga de sonido y las vibraciones. La carga de sonido y vibraciones reales debe evaluarse. Para ello también pueden tomarse en consideración los tiempos en los que el equipo eléctrico está apagado, y aquellos en los que, si bien está encendido, funciona sin carga.

Para información relativa al cumplimiento de la pauta de la patronal sobre vibraciones 2002/44/CE, véase www.stihl.com/vib.

20 Combinaciones de espadas y cadenas

20.1 Motosierras STIHL MSA 300.0, MSA 300.0 C

Paso	Espesor del eslabón impulsor/ ancho de ranura	Longitud	Espada	Número de dientes de la estrella de redireccionamiento	Cantidad de eslabones impulsores	Cadena de aserrado
.325"	1,3 mm	35 cm	Rollomatic E / Light 04	10	60 67 74 81	23 RD3 Pro (modelo 3696) 23 RM Pro (modelo 3693) 23 RM3 Pro (modelo 3695) 23 RS Pro (modelo 3690) 23 RS3 Pro (modelo 3694)
		40 cm				
		45 cm				
		50 cm				
		40 cm	Duromatik E / Strong S	-	67	

La longitud de corte de una espada depende de la motosierra y de la cadena que se utilice. La longitud de corte real de una espada puede ser inferior a la longitud indicada.

21 Piezas de repuesto y accesorios

21.1 Piezas de repuesto y accesorios

STIHL Estos símbolos caracterizan las piezas de repuesto STIHL y los accesorios originales STIHL.

STIHL recomienda emplear piezas de repuesto STIHL y accesorios originales STIHL.

Las piezas de repuesto y los accesorios de fabricantes externos no pueden ser evaluados por STIHL en lo que respecta a su fiabilidad, seguridad y aptitud pese a una observación continua del mercado por lo que STIHL tampoco puede responsabilizarse de su aplicación.

Las piezas de repuesto y los accesorios originales STIHL se pueden adquirir en un distribuidor especializado STIHL.

22 Gestión de residuos

22.1 Gestionar la motosierra y el acumulador como residuos

La administración municipal o los distribuidores especializados STIHL ofrecen información sobre la gestión de residuos.

Una gestión indebida puede dañar la salud y el medio ambiente.

- ▶ Llevar los productos STIHL incluido el embalaje a un punto de recogida adecuado para el reciclado con arreglo a las prescripciones locales.
- ▶ No echarlos a la basura doméstica.

23 Declaración de conformidad UE

23.1 Motosierras STIHL MSA 300.0, MSA 300.0 C

ANDREAS STIHL AG & Co. KG
Badstraße 115
D-71336 Waiblingen

Alemania

declara, como único responsable, que

- Tipo de construcción: motosierra de acumulador
- Marca: STIHL
- Modelo: MSA 300.0, identificación de serie: MA02
- Modelo: MSA 300.0 C, identificación de serie: MA02

cumple las disposiciones pertinentes de las directrices 2011/65/UE, 2006/42/CE, 2014/30/UE y 2000/14/CE, y que se ha desarrollado y fabricado de acuerdo con las versiones de las siguientes normas, vigentes en la fecha de fabricación: EN 55014-1, EN 55014-2, EN 62841-1 y EN 62841-4-1.

La comprobación de modelo CE, según la directriz 2006/42/CE, art. 12.3(b), se ha realizado en: VDE Prüf- u. Zertifizierungsinstitut (NB 0366), Merianstraße 28, 63069 Offenbach, Alemania
– Número de certificación: 40053950

El nivel de potencia acústica medido y el garantizado se han determinado conforme a la directriz 2000/14/CE, anexo V.

MSA 300.0, MSA 300.0 C

- Nivel de potencia acústica medido: 107 dB(A)
- Nivel de potencia acústica garantizado: 109 dB(A)

La documentación técnica se conserva en la homologación de productos de ANDREAS STIHL AG & Co. KG.

El año de construcción, el país de fabricación y el número de máquina están indicados en la motosierra.

Waiblingen, 31/08/2021

ANDREAS STIHL AG & Co. KG

J. Hoffmann

Atentamente

Dr. Jürgen Hoffmann, Director de datos de productos, normas y homologación

24 Indicaciones de seguridad generales para herramientas eléctricas

24.1 Introducción

Este capítulo reproduce las indicaciones generales de seguridad preformuladas en la norma EN/

IEC 62841 para herramientas eléctricas de uso manual accionadas a motor.

STIHL tiene que imprimir estos textos.

Las indicaciones de seguridad para evitar una descarga eléctrica expuestas en "Indicaciones de seguridad eléctricas" no son aplicables a productos de acumulador STIHL.



ADVERTENCIA

- **Lea íntegramente las indicaciones de seguridad, las instrucciones, las ilustraciones y datos técnicos que se proveen con esta herramienta eléctrica.** La inobservancia de las siguientes instrucciones pueden provocar una descarga eléctrica, un incendio y/o lesiones graves. **Guarde todas las indicaciones de seguridad y las instrucciones para futuras consultas.**

El término de "herramienta eléctrica" empleado en las indicaciones de seguridad se refiere a herramientas eléctricas de conexión a la red (con cable de red) o a herramientas eléctricas accionadas por acumulador (sin cable de red).

24.2 Seguridad en el lugar de trabajo

- a) **Mantenga su zona de trabajo limpia y bien iluminada.** El desorden o la falta de iluminación en las zonas de trabajo pueden provocar accidentes.
- b) **No utilice la herramienta eléctrica en un entorno que albergue riesgo de explosión, en el que se encuentren líquidos, gases o materiales en polvo combustibles.** Las herramientas eléctricas producen chispas que pueden encender los materiales en polvo o los vapores.
- c) **Mantenga alejados a los niños y otras personas mientras está utilizando la herramienta eléctrica.** En caso de distracción, puede perder el control sobre la herramienta eléctrica.

24.3 Seguridad eléctrica

- a) **El enchufe de la herramienta eléctrica debe ser compatible con la caja de enchufe. No es admisible modificar el enchufe en forma alguna. No emplee adaptadores de enchufe en combinación con herramientas eléctricas dotadas de una toma de tierra.** Los enchufes sin modificar y las cajas de enchufe apropiadas reducen el riesgo de una descarga eléctrica.

- b) **Evite que su cuerpo toque superficies conectadas a tierra, como tubos, radiadores, cocinas y neveras.** El riesgo de recibir una descarga eléctrica es mayor si su cuerpo tiene contacto a tierra.
- c) **No exponga las herramientas eléctricas a la lluvia o la humedad.** El riesgo de recibir una descarga eléctrica aumenta si penetra agua en la herramienta eléctrica.
- d) **No emplear el cable de conexión para fines ajenos al mismo. No emplee nunca el cable de conexión para transportar, tirar o extraer el enchufe de la herramienta eléctrica. Mantenga el cable de conexión alejado del calor, aceite, aristas afiladas o piezas móviles.** Los cables de conexión dañados o enredados aumentan el riesgo de que se produzca una descarga eléctrica.
- e) **Al trabajar con una herramienta eléctrica a la intemperie, utilice solamente cables alargadores que sean apropiados para usarlos en el exterior.** La utilización de un cable alargador apropiado para usarlo en el exterior reduce el riesgo de que se produzca una descarga eléctrica.
- f) **Si fuese inevitable utilizar la herramienta eléctrica en un entorno húmedo, deberá emplear un interruptor diferencial.** La utilización de un interruptor diferencial reduce el riesgo de que se produzca una descarga eléctrica.

24.4 Seguridad de personas

- a) **Esté atento, preste atención a lo que hace y emplee la herramienta eléctrica con prudencia. No utilice ninguna herramienta eléctrica si estuviese cansado o si se encuentra bajo el efecto de drogas, alcohol o medicamentos.** Una simple distracción momentánea durante el uso de la herramienta eléctrica puede provocarle serias lesiones.
- b) **Utilice un equipo de protección personal y póngase siempre unas gafas protectoras.** El riesgo de lesionarse se reduce considerablemente si, dependiendo del tipo y la aplicación de la herramienta eléctrica empleada, se utiliza un equipo de protección adecuado, como una mascarilla antipolvo, zapatos de seguridad con suela antideslizante, casco, o protectores para los oídos.
- c) **Evite una puesta en marcha accidental. Asegurarse de que la herramienta eléctrica esté apagada antes de conectarla a la toma de corriente y/o a la batería, y antes de recogerla**

o transportarla. Si al transportar la herramienta eléctrica lleva el dedo puesto en el interruptor, o si la enchufa en la toma de corriente mientras está encendida, ello puede provocar accidentes.

- d) **Retire las herramientas de ajuste o la llave inglesa antes de encender la herramienta eléctrica.** Una herramienta o llave colocada en una pieza en rotación de la herramienta eléctrica puede ocasionar lesiones.
- e) **Evite adoptar posturas arriesgadas. Adopte una postura segura y mantenga el equilibrio en todo momento.** Esto le permitirá controlar mejor la herramienta eléctrica en caso de presentarse situaciones inesperadas.
- f) **Póngase una ropa de trabajo apropiada. No utilice ropa holgada ni artículos de joyería. Mantenga el pelo y la ropa alejados de piezas que estén en movimiento.** La ropa holgada, los artículos de joyería y el pelo largo se pueden enganchar en las piezas en movimiento.
- g) **Cuando sea posible montar equipos de aspiración o recogida de polvo, se deben conectar y utilizar correctamente.** El empleo de estos equipos de aspiración puede reducir los riesgos derivados del polvo.
- h) **No se deje llevar por una falsa sensación de seguridad ni pase por alto las normas de seguridad para herramientas eléctricas, aun cuando esté familiarizado con ellas por haberlas utilizado con mucha frecuencia.** Actuar sin poner atención puede provocar graves lesiones en fracciones de segundos.

24.5 Uso y manejo de la herramienta eléctrica

- a) **No sobrecargue la herramienta eléctrica. Use la herramienta eléctrica destinada a tal fin para realizar su trabajo.** Con la herramienta eléctrica adecuada podrá trabajar mejor y más seguro dentro del margen de potencia indicado.
- b) **No utilice herramientas eléctricas cuyo interruptor esté defectuoso.** Las herramientas eléctricas que ya no se puedan encender o apagar son peligrosas y deben repararse.
- c) **Quite el enchufe de la red y/o saque la batería antes de modificar los ajustes de la herramienta eléctrica, cambiar las piezas del instrumento de inserción o guardar la herramienta eléctrica.** Esta medida preventiva reduce el riesgo de que la herramienta eléctrica arranque accidentalmente.

- d) **Guarde fuera del alcance de los niños las herramientas eléctricas que no utilice. No permita la utilización de la herramienta eléctrica a aquellas personas que no estén familiarizadas con su uso o que no hayan leído estas instrucciones.** Las herramientas eléctricas son peligrosas si las utilizan personas inexpertas.
- e) **Cuide la herramienta eléctrica y el instrumento de inserción con esmero. Controle si las piezas móviles funcionan correctamente y sin atascarse, y si existen piezas rotas o tan deterioradas que pudieran afectar al funcionamiento de la herramienta eléctrica. Encargue la reparación de piezas defectuosas antes de volver a usar la herramienta eléctrica.** Muchos de los accidentes tiene su origen en el mantenimiento deficiente de las herramientas eléctricas.
- f) **Mantenga las herramientas de corte afiladas y limpias.** Las herramientas con cantos de corte afilados que están cuidadas correctamente se atascan menos y se manejan mejor.
- g) **Utilice la herramienta eléctrica, el instrumento de inserción, los instrumentos de inserción, etc. con arreglo a estas instrucciones. Al hacerlo, tenga en cuenta las condiciones de trabajo y la actividad a realizar.** El uso de herramientas eléctricas para trabajos diferentes de aquellos para los que han sido concebidas puede originar situaciones peligrosas.
- h) **Mantenga las empuñaduras y las superficies de agarre secas, limpias y libres de aceite y grasa.** Las empuñaduras y superficies de agarre resbaladizas no permiten un manejo seguro ni el control de la herramienta eléctrica en situaciones imprevistas.

24.6 Uso y trato de la herramienta de acumulador

- a) **Cargue los acumuladores únicamente con los cargadores recomendados por el fabricante.** Existe riesgo de incendio del cargador, si se intenta cargar acumuladores de un tipo diferente al previsto para dicho cargador.
- b) **Emplee únicamente los acumuladores previstos en cada caso para las herramientas eléctricas.** El uso de otro tipo de acumuladores puede provocar lesiones y el riesgo de incendio.
- c) **Si no utiliza el acumulador, guárdelo separado de clips, monedas, llaves, clavos, tornillos o demás objetos metálicos que pudieran puentear sus contactos.** El cortocircuito de los con-

tactos del acumulador pueden causar quemaduras o un incendio.

- d) **La utilización inadecuada del acumulador puede provocar fugas de líquido del mismo. Evite el contacto con dicho líquido. En caso de un contacto casual, enjuagar el área afectada con agua. En caso de contacto con los ojos, acuda además inmediatamente a un médico.** El líquido que sale del acumulador puede irritar la piel o producir quemaduras en la misma.
- e) **No utilice ningún acumulador que esté dañado o modificado.** Los acumuladores que estén dañados o modificados se pueden comportar imprevisiblemente y encenderse, explotar o provocar otros peligros.
- f) **No exponga un acumulador al fuego o temperaturas demasiado elevadas.** El fuego o temperaturas superiores a 130 °C (265 °F) pueden provocar una explosión.
- g) **Observe todas las instrucciones para realizar la carga y no cargue nunca el acumulador o la herramienta de acumulador fuera del margen de temperatura indicado en el manual de instrucciones.** La carga errónea o realizar la carga fuera del margen de temperatura admitido puede destruir el acumulador y aumentar el peligro de incendio.

24.7 Servicio Técnico

- a) **Encargue la reparación de su herramienta eléctrica a un profesional cualificado, empleando exclusivamente piezas de repuesto originales.** Solamente de este modo se mantendrá la seguridad de la herramienta eléctrica.
- b) **No realizar nunca el mantenimiento de un acumulador que esté dañado.** Cualquier mantenimiento de acumuladores solo es asunto del fabricante o de puntos de postventa provistos de los correspondientes poderes.

24.8 Indicaciones de seguridad para motosierras

Indicaciones de seguridad generales para motosierras

- a) **Mantenga todas las partes del cuerpo apartadas de la cadena de aserrado cuando la motosierra esté en funcionamiento. Antes de arrancar la motosierra, cerciórese de que la cadena de aserrado no toque nada.** Al trabajar con una motosierra, una simple distracción momentánea puede provocar que la cadena

- de aserrado alcance la ropa o partes del cuerpo.
- b) **Sujete la motosierra siempre con la mano derecha en la empuñadura trasera, y con la mano izquierda en la empuñadura delantera.** Sujetar la motosierra en la posición contraria a la de trabajo aumenta el riesgo de lesiones y debe evitarse.
- c) **Sujete la motosierra por las superficies de agarre aisladas, dado que la cadena de aserrado puede entrar en contacto con cables eléctricos ocultos.** El contacto de la cadena con un cable conductor de corriente puede someter a tensión las piezas metálicas de la máquina y provocar una descarga eléctrica.
- d) **Utilice gafas de protección. Se recomienda emplear también equipamiento protector para los oídos, la cabeza, las manos, las piernas y los pies.** La ropa de protección apropiada reduce el riesgo de lesiones por astillas que salgan despedidas y por el contacto accidental de la cadena de aserrado.
- e) **No trabaje con la motosierra sobre un árbol, una escalera, desde un tejado o una superficie de apoyo inestable.** Al trabajar de esta manera, existe peligro de lesiones.
- f) **Asegúrese siempre de adoptar una postura estable y trabaje con la motosierra únicamente si se encuentra sobre una superficie firme, segura y llana.** Las superficies resbaladizas o superficies de apoyo inestables pueden provocar que pierda el control de la motosierra.
- g) **Al serrar una rama que esté sometida a tensión, debe contar con que dicha rama va a rebotar.** Si se libera la tensión de las fibras de la madera, la rama tensada puede alcanzar al operario y/o hacerle perder el control de la motosierra.
- h) **Tenga especial cuidado al cortar el monte bajo y los árboles jóvenes.** El material delgado puede enredarse con la cadena de aserrado y golpearle o hacerle perder el equilibrio.
- i) **Lleve la motosierra por la empuñadura delantera, apagada y con la cadena de aserrado apartada de su cuerpo. Al transportar o guardar la motosierra, poner siempre la cubierta protectora.** El manejo apropiado de la motosierra disminuye la probabilidad de entrar en contacto accidentalmente con la cadena de aserrado en funcionamiento.
- j) **Siga las instrucciones relativas al engrasado, la tensión de la cadena y el cambio de la**

espada y la cadena de aserrado. Una cadena que no esté debidamente tensada o engrasada puede romperse o bien incrementar el riesgo de rebote.

- k) **Cortar solo madera. No emplear la motosierra para realizar trabajos para los que no se ha concebido. Ejemplo: no emplee la motosierra para serrar metal, plástico, mampostería o materiales de construcción que no sean de madera.** El empleo de esta motosierra para trabajos para los que no se ha concebido puede dar lugar a situaciones peligrosas.
- l) **No intente talar un árbol antes de tener completamente claros los riesgos y la manera de evitarlos.** Al talar un árbol, el operario o las personas de alrededor pueden resultar gravemente heridas.
- m) **Observe todas las instrucciones al eliminar de la motosierra el material acumulado, al guardarla o al realizar trabajos de mantenimiento. Asegúrese de que el interruptor esté desconectado y el acumulador retirado.** El funcionamiento accidental de la motosierra al quitar el material que se ha acumulado o durante los trabajos de mantenimiento puede provocar lesiones graves.

24.9 Causas del rebote y forma de evitarlo

El rebote se puede producir si la punta de la espada toca un objeto o si la madera se dobla y la sierra queda aprisionada en el corte.

Un contacto con la punta de la espada puede originar en algunos casos una reacción inesperada dirigida hacia atrás, en la que la espada es lanzada hacia arriba, en dirección al operario.

El aprisionamiento de la sierra por el borde superior de la espada puede provocar un golpe de retroceso de la espada hacia el usuario.

Cada una de estas reacciones puede provocar que usted pierda el control de la sierra y en consecuencia sufra lesiones graves. No es suficiente con que se fíe exclusivamente de los dispositivos de seguridad que se han montado en la sierra de cadena. Como usuario de una sierra de cadena, usted debería tomar algunas medidas que le permitan trabajar sin tener accidentes ni lesionarse.

El rebote es la consecuencia del uso erróneo o indebido de esta sierra eléctrica. Se puede impedir mediante medidas de precaución apropiadas,

tales como las que se especifican a continuación:

- **Sujete firmemente la sierra con ambas manos, si bien los pulgares y los dedos deberán cerrarse en torno a las empuñaduras de la sierra. Ponga usted su cuerpo y los brazos en una posición en la que pueda resistir las fuerzas originadas por el rebote sin perder el equilibrio.** Si se toman medidas apropiadas, el usuario puede dominar las fuerzas de rebote. Jamás se deberá soltar la sierra.
- **Evite adoptar posturas corporales arriesgadas y no sierre a una altura superior a la de los hombros.** De esta manera se evita que se produzca un contacto accidental con la punta de la espada y se hace posible controlar mejor la sierra en situaciones inesperadas.
- **Emplee siempre las espadas y las cadenas prescritas por el fabricante.** La espadas y cadenas de repuesto no apropiadas pueden originar la rotura de la cadena y/o el rebote.
- **Observe las instrucciones del fabricante en lo relativo al afilado y el mantenimiento de la cadena.** Los limitadores de profundidad demasiado bajos aumentan la tendencia al rebote.

Innehållsförteckning

1	Förord.....	93
2	Information bruksanvisningen.....	93
3	Översikt.....	94
4	Säkerhetsanvisningar.....	95
5	Förbered motorsågen.....	102
6	Montera motorsågen.....	102
7	Lägg in och lossa kedjebromsen.....	104
8	Sätt in och ta ut batteriet.....	105
9	Sätt på och stäng av motorsågen.....	105
10	Kontrollera motorsågen och batteriet.....	106
11	Arbeta med motorsågen.....	107
12	Efter arbetet.....	112
13	Transport.....	112
14	Förvaring.....	112
15	Rengöring.....	112
16	Underhåll.....	113
17	Reparera.....	114
18	Felavhjälpling.....	114
19	Tekniska data.....	116
20	Kombinationer av svärd och sågkedjor...	116
21	Reservdelar och tillbehör.....	117
22	Kassering.....	117
23	EU-försäkran om överensstämmelse.....	117
24	Allmänna säkerhetsanvisningar för elverktyg.....	117

1 Förord

Hej!

Tack för att du valt en produkt från STIHL. Vi utvecklar och tillverkar produkter av mycket hög kvalitet som uppfyller våra kunders behov. Därför är våra produkter mycket säkra även när de belastas mycket.

STIHL ger även en förstklassig service. Hos våra återförsäljare får du kompetent rådgivning och instruktioner samt tekniska råd.

STIHL strävar efter att arbeta på ett sätt som är så hållbart och ansvarsfullt mot naturen som möjligt. Denna bruksanvisning är till för att hjälpa dig att använda din STIHL produkt på ett säkert och miljövänligt sätt över lång tid.

Vi uppskattar ditt förtroende för oss och önskar dig lycka till med din STIHL-produkt.



Dr Nikolas Stihl

VIKTIGT! LÄS BRUKSANVISNINGEN INNAN DU ANVÄNDER PRODUKTEN OCH SPARA DEN.

2 Information bruksanvisningen

2.1 Kompletterande dokument

Följ lokala säkerhetsföreskrifter.

- ▶ Läs följande kompletterande dokument till den här bruksanvisningen, se till att du förstätt dem och spara dem:
 - Säkerhetsföreskrifterna till STIHL AP-batteriet
 - Bruksanvisningen till laddarna STIHL AL 101, 300, 500
 - Säkerhetsföreskrifterna för batterier och produkter med inbyggda batterier från STIHL: www.stihl.com/safety-data-sheets

2.2 Varningar i texten



- Varnar för faror som leder till allvarliga skador eller dödsfall.
 - ▶ Med åtgärderna kan man förhindra allvarliga skador eller dödsfall.

! VARNING

- Varnar för faror som **kan** leda till allvarliga skador eller dödsfall.
 - ▶ Med åtgärderna kan man förhindra allvarliga skador eller dödsfall.

OBS!

- Varnar för faror som kan leda till materialskador.
 - ▶ Med åtgärderna kan man förhindra materialskador.

2.3 Symboler i texten



Denna symbol hänvisar till ett kapitel i denna bruksanvisning.

3 Översikt

3.1 Motorsåg och batteri

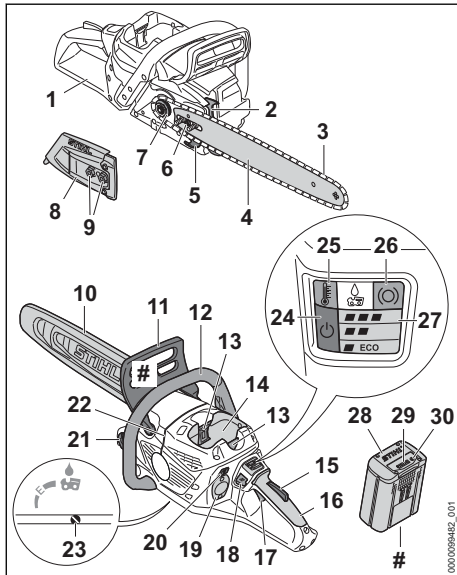

1 Bakre handskydd

Det bakre handskyddet skyddar högerhanden mot kontakt med sågkedjan om den hoppat av eller gått av.

2 Barkstöd

Barkstödet stöttar motorsågen mot trädet under arbetet.

4) Skyddet är del av motorhuset. Ta bara bort skyddet när du ska sätta fast en Smart Connector 2 A och förvara det på en säker plats för framtida användning. Använd alltid motorlien med skyddet eller Smart Connector 2 A monterat.

3 Sågkedja

Sågkedjan sågar träet.

4 Svärd

Svärdet styr sågkedjan.

5 Kedjefångare

Kedjefångaren fångar upp sågkedjan om den hoppar av eller går av.

6 Spännskruv

Spännskruven används för att ställa in kedjespänningen.

7 Kedjehjul

Kedjedrevet driver sågkedjan.

8 Kedjedrevskåpa

Kedjedrevskåpan täcker kedjedrevet och fäster svärdet på motorsågen.

9 Muttrar

Muttrarna fäster kedjehjulskåpan på motorsågen.

10 Kedjeskydd

Kedjeskyddet skyddar mot kontakt med sågkedjan.

11 Främre handskydd

Det främre handskyddet skyddar vänsterhanden mot kontakt med sågkedjan, används för att lägga i kedjebromsen och löser ut kedjebromsen automatiskt vid kast.

12 Handtagsskaft

Handtagsskaftet används för att hålla, styra och bära motorsågen.

13 Spärrarm

Spärrarmen håller fast batteriet i batterifacket.

14 Batterifack

Batteriet sitter i batterifacket.

15 Strömbrytarspärr

Strömbrytarspärren läser upp strömbrytaren.

16 Manöverhandtag

Manöverhandtaget används för att manövrera, hålla och styra motorsågen.

17 Strömbrytare

Strömbrytaren sätter på och stänger av motorsågen.

18 Upplåsningsknapp

Upplåsningsknappen används för att sätta på motorsågen.

19 Skydd₄

Skyddet fungerar som platsbytare för en Smart Connector 2 A.

20 Tryckknapp

Tryckknappen är till för att ställa in effektnivå.

21 Oljetankslock

Oljetankslocket försluter oljetanken.

22 Fällist

Med hjälp av fällisten kan fällriktningen kontrolleras.

23 Oljepumpens justerskruv

Oljepumpens justerskruv används för att ställa in sågkedjeolja matningsmängd.

24 LED-lampa "STATUS"

LED-lampan indikerar motorsågens status.

25 LED-lampa "TEMPERATUR"

LED-lampan indikerar om motorsågen är för varm.

26 LED-lampa "KEDJEBROMS"

LED-lampan indikerar om kedjebromsen har lagts i.

27 LED-lampor "EFFEKTIVÅ"

LED-lamporna visar inställd effektnivå.

28 Batteri

Batteriet försörjer motorsågen med kraft.

29 LED-lampor

LED-lamporna indikerar batteriets laddningsstatus och eventuella fel.

30 Tryckknapp

Tryckknappen aktiverar lamporna på batteriet.

Typskylt med serienummer**3.2 Utrustning**

Motorsågen kan ha följande utrustning beroende på marknad:

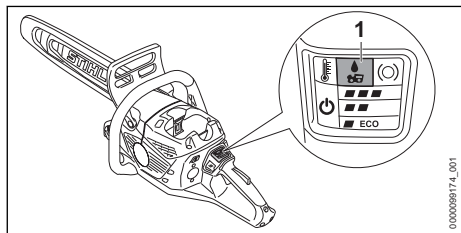
**1 LED-lampa "SÅGKEDJEOLJA"**

LED-lampan indikerar att oljetanken är tom.

3.3 Symboler

De här symbolerna kan finnas på motorsågen och batteriet och har följande innebörd:

 Den här symbolen anger sågkedjans löpriktning.

 Vrid i den här riktningen för att spänna sågkedjan.

 Den här symbolen anger var oljetanken för sågkedjeolja finns.

 Den här symbolen anger var oljepumpens justerskruv finns och sågkedjeolja matningsmängd.

 Kedjebromsen aktiveras eller lossas i den här riktningen.

 Denna symbol anger var upplåsningsknappen finns.

 Tryck på tryckknappen för att ställa in effektnivåerna.

 1. 2. Rengör luftfiltret med STIHL specialrengöringsmedel och skölj med vatten.

 1 LED-lampa lyser rött. Batteriet är för varmt eller för kallt.

 4 LED-lampor blinkar rött. Fel på batteriet.

 Tillåten svärdslängd.

 **LWA** Garanterad ljudeffektnivå enligt direktiv 2000/14/EG i dB(A) för att jämföra buller från produkter.

 Informationen bredvid symbolen anger batteriets energiinnehåll enligt batteritillverkarens specifikation. Energiinnehållet som finns under användningen är lägre.

 Släng inte produkten i hushållsavfallet.

4 Säkerhetsanvisningar**4.1 Varningssymboler**

Varningssymbolerna på motorsågen eller batteriet har följande innebörd:

 Följ säkerhetsanvisningarna och vidta rätt åtgärder.

 Läs bruksanvisningen, se till att du har förstått den och spara den.

 Använd skyddsglasögon, hörselskydd och skyddshjälm.

 Håll i motorsågen med båda händerna.



Följ säkerhetsanvisningarna om kast och vidta de angivna åtgärderna.



Ta ur batteriet under arbetspauser, transport, förvaring, underhåll och reparation.



Skydda batteriet mot värme och eld.



Doppa inte batteriet i vätska.



Observera batteriets tillåtna temperaturområde.

4.2 Avsedd användning

Motorsågen STIHL MSA 300.0, 300.0 C är avsedd för sågning av trä, kvistning och fällning av träd med en liten upp till medelstor stamdiameter och för skötsel av träd i bostadsområden.

Motorsågen kan användas när det regnar.

Motorsågarna drivs med ett batteri STIHL AP.

Om man måste arbeta på en säker byggnads-sättning får motorsågen endast användas tillsammans med ett batteri STIHL AP som sitter direkt i motorsågen.

▲ VARNING

- Batterier som inte är godkända för motorsågen av STIHL kan orsaka brand och explosion. Detta kan orsaka allvarliga personskador eller dödsfall och materialskador.
 - ▶ Använd motorsågen med ett batteri STIHL AP.
- Om motorsågen eller batteriet inte används på avsett sätt kan det leda till allvarliga personskador, dödsfall eller materiella skador.
 - ▶ Använd motorsågen enligt anvisningarna i bruksanvisningen.
 - ▶ Använd batteriet enligt anvisningarna i bruksanvisningen.

4.3 Krav på användaren

▲ VARNING

- Användare som inte fått instruktioner om maskinen inser inte eller kan inte förutse riskerna med motorsågen och batteriet. Användaren eller andra personer kan skadas allvarligt eller dödas.



▶ Läs bruksanvisningen, se till att du har förstått den och spara den.

- ▶ Om motorsågen eller batteriet lämnas vidare till en annan person ska bruksanvisningen medfölja.
- ▶ Kontrollera att användaren uppfyller följande krav:
 - Användaren är utbildad.
 - Användaren är skick, både fysiskt, motoriskt och mentalt, att arbeta med och använda motorsågen eller batteriet. Om användaren är begränsad fysiskt, motoriskt eller mentalt får denne bara arbeta under uppsikt av en ansvarig person.
 - Användaren kan inse och förutse riskerna med motorsågen och batteriet.
 - Användaren är myndig eller har utbildats i ett arbete i enlighet med nationella bestämmelser under tillsyn.
 - Användaren måste ha instruerats av en STIHL-återförsäljare eller en sakkunnig person innan denne använder motorsågen för första gången.
 - Användaren är inte påverkad av alkohol, läkemedel eller droger.
- ▶ Om användaren arbetar med en motorsåg för första gången: Öva på att såga ved på en sågbock eller en ställning.
- ▶ Om något är oklart: Kontakta en STIHL-återförsäljare.

4.4 Klädsel och utrustning

▲ VARNING

- Under arbetet kan långt hår dras in i motorsågen. Det kan leda till att användaren skadas allvarligt.
 - ▶ Sätt upp långt hår och se till att det inte når nedanför axlarna.
- Föremål kan slungas iväg med hög hastighet under arbetet. Användaren kan skadas.
 - ▶ Använd tätt sittande skyddsglasögon. Skyddsglasögonen ska vara kontrollerade enligt EN 166 eller nationella bestämmelser och vara korrekt märkta när de säljs.
- ▶ STIHL rekommenderar att ansiktsskydd används.
- ▶ Använd en långärmad, tätsittande överdel.
- Det uppstår buller under arbetet. Buller kan skada hörseln.





- ▶ Använd hörselskydd.

- Föremål som faller ner kan orsaka huvudskador.



- ▶ Om föremål kan falla ner under arbetet ska skyddshjälm användas.

- Damm kan virvla upp under arbetet och dis kan bildas. Damm och dis som andas in kan skada hälsan och utlösa allergiska reaktioner.
 - ▶ Om damm virvlar upp eller det bildas dis ska en skyddsmask användas.
- Olämpliga kläder kan fastna i trä, buskage och i motorsågen. Användaren kan skadas allvarligt om olämpliga kläder används.
 - ▶ Använd tätt sittande kläder.
 - ▶ Ta av sjalar och smycken.
- Under arbetet kan användaren komma i kontakt med den roterande sågkedjan. Det kan leda till att användaren skadas allvarligt.
 - ▶ Använd långbyxor med skärskydd.
- Under arbetet kan användaren skära sig på träet. Under rengöring eller underhåll kan användaren komma i kontakt med sågkedjan. Användaren kan skadas.
 - ▶ Använd arbetshandskar av slitstarkt material.
- Användaren kan halka om olämpliga skor används. Om användaren kommer i kontakt med den roterande sågkedjan kan personen i fråga skära sig. Användaren kan skadas.
 - ▶ Bär motorsågsstövlar med skärskydd.

4.5 Arbetsområde och omgivning

4.5.1 Motorsåg

▲ VARNING

- Utomstående personer, barn och djur kan inte uppfatta och bedöma farorna med motorsågen och föremål som slungas iväg. De kan skadas allvarligt och materialskador kan uppstå.
 - ▶ Utomstående personer, barn och djur måste hållas på avstånd från arbetsområdet.
 - ▶ Lämna inte motorsågen utan uppsikt.
 - ▶ Se till att barn inte kan leka med motorsågen.
- Elektriska komponenter på motorsågen kan orsaka gnistor. Gnistorna kan orsaka brand eller explosion i brännbar eller explosiv miljö. Det kan leda till allvarliga personskador, dödsfall och materialskador.

- ▶ Använd inte maskinen i brandfarlig eller explosiv miljö.

4.5.2 Batteri

▲ VARNING

- Obehöriga personer, barn och djur kan inte känna igen och bedöma riskerna med batteriet. Obehöriga personer, barn och djur kan få allvarliga skador.
 - ▶ Håll obehöriga personer, barn och djur borta.
 - ▶ Lämna inte batteriet utan tillsyn.
 - ▶ Se till att barn förhindras att leka med batteriet.
- Batteriet är inte skyddat mot alla omgivningsfaktorer. Om batteriet utsätts för vissa omgivningsfaktorer kan det börja brinna eller explodera. Detta kan orsaka allvarliga personskador och saksador.



- ▶ Skydda batteriet mot värme och eld.
- ▶ Kasta inte batteriet i öppen eld.



- ▶ Använd och förvara batteriet alltid inom ett temperaturområde på mellan - 10 °C och + 50 °C.



- ▶ Doppa inte batteriet i vätska.

- ▶ Håll batteriet borta från metallföremål.
- ▶ Utsätt inte batteriet för högt tryck.
- ▶ Utsätt inte batteriet för mikrovågor.
- ▶ Skydda batteriet mot kemikalier och salter.

4.6 Säker användning

4.6.1 Motorsåg

Motorsågen är säker att använda när följande villkor uppfylls:

- Motorsågen är hel.
- Motorsågen är ren.
- Kedjefångaren är hel.
- Kedjebromsen fungerar.
- Manöverdonen fungerar och är oförändrade.
- Kedjesmörjningen fungerar.
- Slitagespårerna på kedjedrevet är inte djupare än 0,5 mm.
- En kombination av svärd och sågkedja som anges i den här bruksanvisningen är monterad.
- Svärdet och sågkedjan är korrekt monterade.
- Sågkedjan är korrekt spänd.
- Originaltillbehör från STIHL för denna motorsåg är monterade.

- Tillbehöret är korrekt monterat.
- Oljelocket är stängt.

▲ VARNING

- Vid icke-säker användning fungerar eventuellt inte komponenterna och säkerhetsanordningarna korrekt. Personer kan skadas allvarligt eller förolyckas.
 - ▶ Använd inte motorsågen om den är skadad.
 - ▶ Om motorsågen är smutsig: Rengör motorsågen.
 - ▶ Arbeta inte med trasig kedjefångare.
 - ▶ Gör inga ändringar på motorsågen. Undantag: Montering av en kombination av svärd och sågkedja som anges i den här bruksanvisningen.
 - ▶ Om manöverdonen inte fungerar: Arbeta inte med motorsågen.
 - ▶ Montera originaltillbehör från STIHL för denna motorsåg.
 - ▶ Montera svärdet och sågkedjan enligt anvisningarna i den här bruksanvisningen.
 - ▶ Montera tillbehör enligt anvisningarna i den här bruksanvisningen eller enligt tillbehörets bruksanvisning.
 - ▶ Stick inte in föremål i hålen på motorsågen.
 - ▶ Stäng tanklocket.
 - ▶ Byt ut slitna eller skadade informationsskyltar.
 - ▶ Om något är oklart: Kontakta en STIHL-återförsäljare.

4.6.2 Svärd

Svärdet är säkert att använda när följande uppfylls:

- Svärdet är oskadat.
- Svärdet är inte deformerat.
- Spåret är lika djupt eller djupare än min. spår djup,  19.3.
- Klackarna i spåret har inte skägg.
- Spåret har inte förträngningar eller har inte vidgats.

▲ VARNING

- I ett osäkert tillstånd kan svärdet inte längre styra sågkedjan korrekt. Sågkedjan kan hoppa av svärdet. Personer kan skadas svårt eller dödas.
 - ▶ Använd inte svärdet om det är trasigt.
 - ▶ Om spår djupet är mindre än min. spår djup: Byt svärdet.
 - ▶ Avgrada svärdet en gång i veckan.
 - ▶ Om något är oklart: Kontakta en STIHL-återförsäljare.

4.6.3 Sågkedja

Sågkedjan är säker att använda när följande uppfylls:

- Sågkedjan är oskadad.
- Sågkedjan är korrekt slipad.
- Slitagemarkeringarna syns på tänderna.

▲ VARNING

- Vid icke-säker användning fungerar eventuellt inte komponenterna och säkerhetsanordningarna korrekt. Personer kan skadas allvarligt eller förolyckas.
 - ▶ Använd inte sågkedjan om den är trasig.
 - ▶ Slipa sågkedjan korrekt.
 - ▶ Om något är oklart: Kontakta en STIHL-återförsäljare.

4.6.4 Batteri

Batteriet är i säkert bruksskick när följande villkor uppfylls:

- Batteriet är oskadat.
- Batteriet är rent och torrt.
- Batteriet fungerar och är inte deformerat.

▲ VARNING

- Om batteriet inte är i säkert bruksskick fungerar batteriet inte längre säkert. Detta kan orsaka allvarliga personskador.
 - ▶ Arbeta med ett oskadat och fungerande batteri.
 - ▶ Ladda inte ett skadat eller defekt batteri.
 - ▶ Om batteriet är smutsigt eller vått: gör rent batteriet och låt det torka.
 - ▶ Modifiera inte batteriet.
 - ▶ Stick inte in några föremål i batteriets öppningar.
 - ▶ Se till att batteriets elkontakter inte kopplas ihop och kortsluts med föremål av metall.
 - ▶ Öppna inte batteriet.
 - ▶ Byt ut utslitna eller skadade informations-skyltar.
- Vätska kan rinna ut ur ett skadat batteri. Batterivätska som kommer i kontakt med hud eller ögon kan orsaka irritation.
 - ▶ Undvik kontakt med vätskan.
 - ▶ Om vätskan kommer i kontakt med huden: tvätta hudområdet omedelbart med rikliga mängder vatten och tvål.
 - ▶ Om vätskan kommer i kontakt med ögonen: spola ögonen med rikligt med vatten i minst 15 minuter och uppsök läkare.
- Ett skadat eller defekt batteri kan lukta speciellt, ryka eller börja brinna. Detta kan orsaka allvarliga personskador eller dödsfall och sakskador.

- ▶ Om batteriet luktar speciellt eller börja ryka: använd inte batteriet och håll det bort från brännbara material.
- ▶ Om batteriet börjar brinna: försök att släcka batteriet med en brandsläckare eller vatten.

4.7 Arbeten

4.7.1 Såga

▲ VARNING

- Om det inte finns någon inom hörhåll utanför arbetsområdet kan du inte få hjälp i nödfall.
 - ▶ Se till att det finns någon inom hörhåll utanför arbetsområdet.
- I vissa situationer kan det vara svårt att koncentrera sig. Användaren kan tappa kontrollen över motorsågen, snubbla, falla och skadas svårt.
 - ▶ Arbeta lugnt och med eftertanke.
 - ▶ Om ljusförhållandena och sikten är dåliga: Arbeta inte med motorsågen.
 - ▶ Använd motorsågen ensam.
 - ▶ Arbeta inte över axelhöjd.
 - ▶ Var uppmärksam på hinder.
 - ▶ Stå på marken och ha god balans när du arbetar. Om det måste arbetas på höjden och motorsågen används med en energiförsörjning med anslutningskabel: Använd en lyftplattform.
 - ▶ Om du börjar bli trött: Ta en paus i arbetet.
- Användaren kan skära sig på den roterande sågkedjan. Användaren kan skadas allvarligt.
 - ▶ Vidrör inte sågkedjan när den roterar.
 - ▶ Om sågkedjan är blockerad av ett föremål: Stäng av sågen, sätt in kedjebromsen och ta ur batteriet. Ta sedan bort föremålet.
- Den roterande sågkedjan blir varm och töjs. Om sågkedjan inte smörjs och spänns korrekt kan den hoppa av svärdet eller gå av. Det kan leda till allvarliga personskador och materiella skador kan uppstå.
 - ▶ Använd sågkedjeolja.
 - ▶ Kontrollera oljenivån i oljetanken regelbundet under arbetet. Fyll på med sågkedjeolja innan den har tagit slut.
 - ▶ Kontrollera sågkedjans spänning regelbundet under arbetet. Om sågkedjan inte är tillräckligt spänd: Spänn sågkedjan.
- Om motorsågen förändras under arbetet eller betar sig konstigt kan det vara fel på den. Det kan leda till allvarliga personskador och materiella skador kan uppstå.
 - ▶ Avsluta arbetet, ta ut batteriet och kontakta en STIHL-återförsäljare.
- Motorsågen kan vibrera under arbetet.

- ▶ Använd handskar.
- ▶ Ta paus i arbetet.
- ▶ Om du får problem med blodcirkulationen: Uppsök en läkare.
- Det kan bildas gnistor om den roterande sågkedjan träffar ett hårt föremål. Gnistorerna kan orsaka brand i brännbar miljö. Det kan leda till allvarliga personskador eller dödsfall och materiella skador.
 - ▶ Arbeta inte i brännbar miljö.
- När strömbrytaren släpps fortsätter sågkedjan att gå en stund. Sågkedjan kan orsaka skärskador när den rör sig. Personer kan skadas allvarligt.
 - ▶ Vänta tills sågkedjan stannat.

▲ VARNING

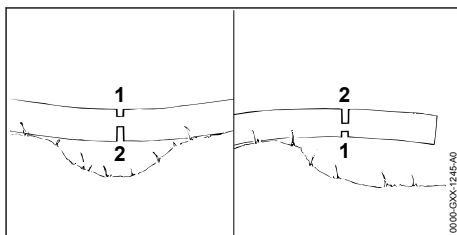

- Om trä som står under spänning sågas kan svärdet fastna. Användaren kan tappa kontrollen över motorsågen och skadas svårt.
 - ▶ Såga först ett avlastningsskär i trycksidan (1) och sedan ett delningsskär i dragsidan (2).

▲ FARA

- Om man arbetar i närheten av strömförande ledningar kan sågkedjan komma i kontakt med dem och skada dessa. Användaren kan skadas allvarligt eller dödas.
 - ▶ Arbeta inte i närheten av strömförande ledningar.

4.7.2 Kvistning

▲ VARNING

- Om det fällda trädet först kvistas på undersidan stöttas trädet inte längre mot marken av grenarna. Trädet kan röra sig under arbetet. Personer kan skadas svårt eller dödas.
 - ▶ Såga inte av större grenar på undersidan förrän trädet har kapats.
 - ▶ Stå inte på stammen när du arbetar.
- Under kvistningen kan en avsågad gren ramla ner. Det kan leda till att man snubblar, ramlar och skadas allvarligt.
 - ▶ Kvista trädet från stamfoten mot trädkronan.

4.7.3 Fällning

▲ VARNING

- Oerfarna personer känner inte till farorna med trädfällning. Detta kan orsaka allvarliga personskador eller dödsfall och materialskador.
 - ▶ Användaren behöver relevant kunskap om fällningsteknik och erfarenhet av fällningsarbete.
 - ▶ Om något är oklart: Ta hjälp av en erfaren expert för att få stöd och för att avgöra vilken fällningsteknik som är lämplig.
- Under fällningen kan ett träd eller grenar ramla ner på personer eller föremål. Ju större de nedfallande delarna är, desto större är risken att personer skadas allvarligt eller dödas. Materialsador kan uppstå.
 - ▶ Välj fällriktningen så att området som trädet faller i är fritt.
 - ▶ Utomstående personer, barn och djur måste hållas utanför en omkrets på 2,5 gånger trädets längd från arbetsområdet.
 - ▶ Avlägsna avbrutna eller torra grenar från trädkronan innan du börjar fälla.
 - ▶ Om avbrutna eller torra grenar inte kan avlägsnas från trädkronan: Ta hjälp av en erfaren expert för att få stöd och för att avgöra vilken fällningsteknik som är lämplig.
 - ▶ Ha koll på trädkronan och trädkronorna på träd i närheten och undvik grenar som ramlar ner.
- När trädet fälls kan det brytas av vid stammen eller kastas bakåt mot användaren. Användaren kan skadas allvarligt eller förolyckas.
 - ▶ Planera en utrymningsväg på sidan bakom trädet.
 - ▶ Gå bakåt på utrymningsvägen och observera det fallande trädet.
 - ▶ Gå inte bakåt nedåt i slutningar.
- Hinder i arbetsområdet och på utrymningsvägen kan hindra användaren. Användaren kan snubbla och ramla. Användaren kan skadas allvarligt eller förolyckas.
 - ▶ Avlägsna hinder från arbetsområdet och längs utrymningsvägen.
- Om brytmånen, säkerhetsbandet eller fästbandet sågas eller kapas för tidigt kan fällriktningen ändras eller trädet falla för tidigt. Detta kan orsaka allvarliga personskador eller dödsfall och materialskador.
 - ▶ Såga eller kapa inte brytmånen.
 - ▶ Kapa säkerhetsband eller fästband sist.
 - ▶ Om trädet börjar falla för tidigt: Avbryt fällskäret och gå tillbaka utrymningsvägen.

- Om den roterande sågkedjan på den övre fjärdedelen av svärdet träffar en hård fällkil och bromsas hastigt kan motorsågen rycka tillbaka. Personer kan skadas allvarligt eller förolyckas.
 - ▶ Använd fällkilar av aluminium eller plast.
- Om trädet inte faller helt till marken eller fastnar i ett annat träd kan fällningen inte längre avslutas på ett kontrollerat sätt.
 - ▶ Avbryt fällningen och dra trädet till marken med en vinsch eller ett lämpligt fordon.

4.8 Reaktionskrafter

4.8.1 Kast

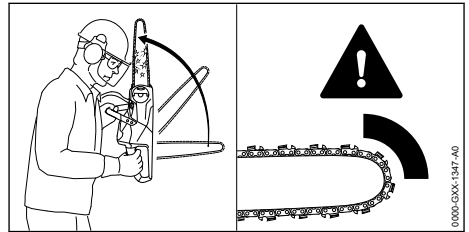

Kast kan uppstå av följande orsaker:

- Sågkedjan på den övre fjärdedelen av svärdet träffar ett hårt föremål och bromsas snabbt.
- Sågkedjan har fastnat på svärdets spets.

Kedjebromsen kan inte förhindra kast.

▲ VARNING

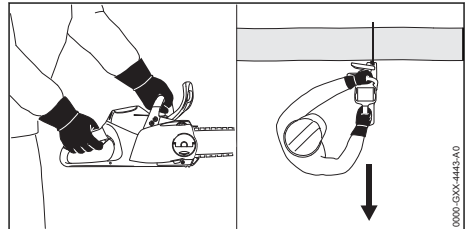

- Om du får kast kan motorsågen slungas upp mot användaren. Användaren kan tappa kontrollen över motorsågen och skadas svårt eller dödas.
 - ▶ Håll i motorsågen med båda händerna.
 - ▶ Håll kroppen borta från motorsågens utökade svängområde.
 - ▶ Arbeta enligt anvisningarna i den här bruksanvisningen.
 - ▶ Arbeta inte i området runt den övre fjärdedelen av svärdets spets.
 - ▶ Arbeta med en sågkedja som är korrekt vässad och spänd.
 - ▶ Använd en kastbromsad sågkedja.
 - ▶ Använd ett svärd med liten spets.

- Såga med fullgas.

4.8.2 Dra inåt

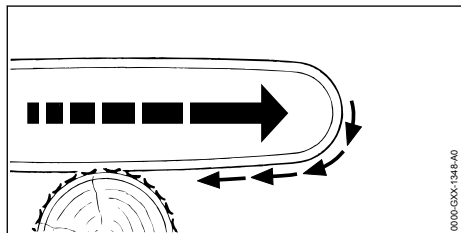

När man arbetar med svärdets undersida dras motorsågen bort från användaren.

⚠ VARNING

- ▀ Om sågkedjan träffar ett hårt föremål och bromsas snabbt kan motorsågen plötsligt dras bort från användaren. Användaren kan tappa kontrollen över motorsågen och skadas svårt eller dödas.
 - Håll i motorsågen med båda händerna.
 - Arbeta enligt anvisningarna i den här bruksanvisningen.
 - För svärdet rakt i skäret.
 - Placera barkstödet korrekt.
 - Såga med fullgas.

4.8.3 Kast

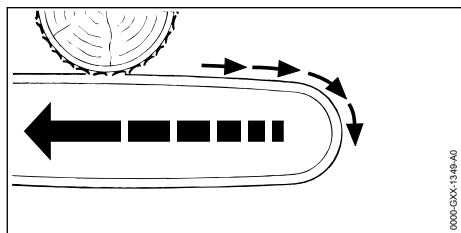

När man arbetar med svärdets ovsida slås motorsågen mot användaren.

⚠ VARNING

- ▀ Om sågkedjan träffar ett hårt föremål och bromsas snabbt kan motorsågen plötsligt slås mot användaren. Användaren kan tappa kontrollen över motorsågen och skadas svårt eller dödas.
 - Håll i motorsågen med båda händerna.
 - Arbeta enligt anvisningarna i den här bruksanvisningen.
 - För svärdet rakt i skäret.
 - Såga med fullgas.

4.9 Transport

4.9.1 Motorsåg

⚠ VARNING

- ▀ Motorsågen kan välta eller röra sig under transporten. Det kan leda till personskador eller materialskador.



- Ta ut batteriet.
 - Lägg i kedjebromsen.
 - Trä på kedjeskyddet på svärdet så att hela svärdet täcks.
 - Säkra motorsågen med spännremmar, bälten eller ett nät så att det inte kan falla eller komma i rörelse.

4.9.2 Batteri

⚠ VARNING

- ▀ Batteriet är inte skyddat mot påverkan från omgivningen. Batteriet kan skadas om det utsätts för viss påverkan från omgivningen.
 - Transportera inte batteriet om det är trasigt.
 - Transportera batteriet i en förpackning som inte leder elektricitet.
- ▀ Batteriet kan välta eller röra sig under transporten. Det kan leda till personskador eller materialskador.
 - Se till att batteriet inte kan röra sig i förpackningen.
 - Se till att förpackningen inte kan välta eller röra sig.

4.10 Förvaring

4.10.1 Motorsåg

⚠ VARNING

- ▀ Barn känner inte till farorna med motorsågen. Barn kan skadas allvarligt.



- Ta ut batteriet.
 - Lägg i kedjebromsen.
 - Trä på kedjeskyddet på svärdet så att hela svärdet täcks.
 - Förvara motorsågen utom räckhåll för barn.
- ▀ De elektriska kontakterna på motorsågen och metallkomponenter kan korrodera på grund av fukt. Motorsågen kan skadas.



- Ta ut batteriet.

- Förvara motorsågen på en ren och torr plats.

4.10.2 Batteri

⚠ VARNING

- Barn känner inte till farorna med batteriet. Barn kan skadas allvarligt.
 - Förvara batteriet utom räckhåll för barn.
- Batteriet är inte skyddat mot all påverkan från omgivningen. Batteriet kan skadas om det utsätts för viss påverkan från omgivningen.
 - Förvara batteriet på en ren och torr plats.
 - Förvara batteriet i ett stängt rum.
 - Förvara inte batteriet tillsammans med motorsågen och laddaren.
 - Förvara batteriet i en förpackning som inte leder elektricitet.
 - Förvara batteriet mellan - 10 °C och + 50 °C.

4.11 Rengöring, underhåll och reparation

⚠ VARNING

- Om batteriet sitter i under rengöring, underhåll eller reparation kan motorsågen plötsligt starta. Detta kan orsaka allvarliga personskador och materialskador.



- Ta ur batteriet.

- Lägg i kedjebromsen.

- Starka rengöringsmedel och rengöring med vattenstråle eller vassa föremål kan skada motorsågen, svärdet, sågkedjan och batteriet. Om motorsågen, svärdet, sågkedjan eller batteriet inte rengörs på rätt sätt, slutar eventuellt komponenterna och säkerhetsanordningarna att fungera. Personer kan skadas allvarligt.
 - Rengör motorsågen, svärdet, sågkedjan och batteriet enligt anvisningarna i den här bruksanvisningen.
- Om motorsågen, svärdet, sågkedjan och batteriet inte underhålls eller repareras på rätt sätt, slutar eventuellt komponenterna och säkerhetsanordningarna att fungera. Personer kan skadas allvarligt eller förolyckas.
 - Underhåll och reparera inte motorsågen och batteriet själv.

- Om motorsågen eller batteriet måste underhållas eller repareras: Kontakta en STIHL-återförsäljare.
- Underhåll och reparera svärdet och sågkedjan enligt anvisningarna i den här bruksanvisningen.
- Vid rengöring eller underhåll av sågkedjan kan man skära sig på de vassa tänderna. Användaren kan skadas.
 - Använd arbetshandskar av slitstarkt material.

5 Förbered motorsågen

5.1 Förbered motorsågen

Varje gång innan maskinen används måste följande göras:

- Kontrollera att följande komponenter är säkra att använda:
 - Motorsåg, 4.6.1.
 - Svärd, 4.6.2.
 - Sågkedja, 4.6.3.
 - Batteri, 4.6.4.
- Kontrollera batteriet, 10.7.
- Ladda batteriet helt enligt anvisningarna i bruksanvisningen Laddare STIHL AL 101, 300, 500.
- Rengör motorsågen, 15.1.
- Montera svärdet och sågkedjan, 6.1.1.
- Spänn sågkedjan, 6.2.
- Fyll på sågkedjeolja, 6.3.
- Kontrollera kedjebromsen, 10.4.
- Kontrollera manöverdonen, 10.5.
- Kontrollera kedjesmjörningen, 10.6.
- Om de här stegen inte kan utföras: Använd inte motorsågen och kontakta en STIHL-återförsäljare.

6 Montera motorsågen

6.1 Montera och demontera svärdet och sågkedjan

6.1.1 Montera svärdet och sågkedjan

Kombinationerna av svärd och sågkedja, som passar till kedjedrevet och som får monteras, anges i tekniska data, 20.1.

- Stäng av motorsågen, lägg i kedjebromsen och ta ut batteriet.

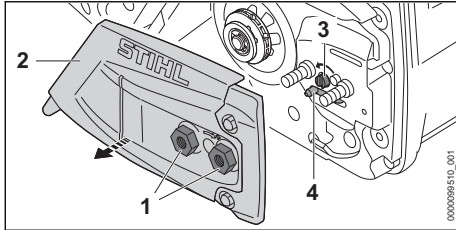

- ▶ Vrid muttrarna (1) moturs tills det går att ta av kedjedrevets lock (2).
- ▶ Ta av kedjedrevets lock (2).
- ▶ Skruva spännskruven (3) moturs tills spännet (4) ligger mot huset till vänster.

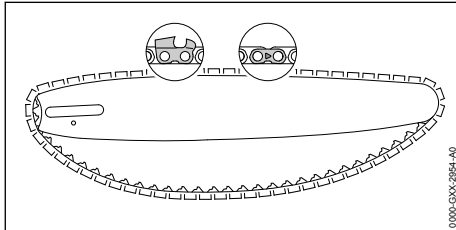

- ▶ Lägg in sågkedjan i spåret på svärdet så att pilarna på sågkedjans länkar pekar mot ovasidan i löpriktingen.

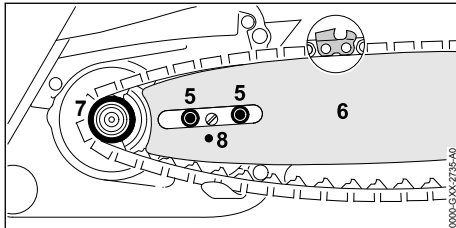

- ▶ Placera svärdet med sågkedjan på motorsågen så att följande uppfylls:
 - Sågkedjans drivlänkar sitter i kuggarna på kedjedrevet (7).
 - Flänsskruvarna (5) sitter i det avlånga hålet på svärdet (6).
 - Spännets (4) tapp sitter i hålet (8) på svärdet (6).

Det spelar ingen roll åt vilket håll svärdet (6) sitter. Märkningen på svärdet (6) kan även finnas på spetsen.

- ▶ Lossa kedjebromsen.

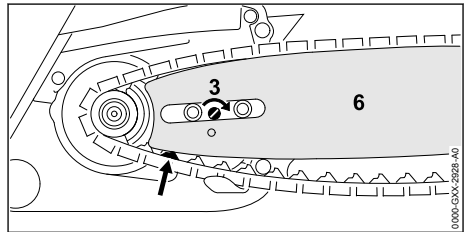

- ▶ Vrid spännskruven (3) medurs tills sågkedjan ligger mot svärdet. För samtidigt in sågkedjans drivlänkar i spåret på svärdet. Svärdet (6) och sågkedjan ligger mot motorsågen.
- ▶ Sätt på kedjedrevets lock (2) på motorsågen så att det är kant i kant med motorsågen.
- ▶ Lossa muttrarna (1) och dra åt.

6.1.2 Demontera svärdet och sågkedjan

- ▶ Stäng av motorsågen, lägg i kedjebromsen och ta ut batteriet.
- ▶ Vrid muttrarna moturs tills det går att ta av kedjedrevets lock.
- ▶ Ta av kedjedrevets lock.
- ▶ Vrid spännskruven moturs så långt det går. Sågkedjan är slak.
- ▶ Ta av svärdet och sågkedjan.

6.2 Spänna sågkedjan

Under arbetet töjs eller dras sågkedjan samman. Sågkedjans spänning ändras. Under arbetet måste sågkedjans spänning kontrolleras regelbundet och sågkedjan måste efterspännas.

- ▶ Stäng av motorsågen, lägg i kedjebromsen och ta ut batteriet.

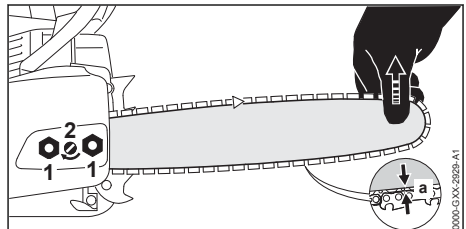

- ▶ Lossa muttrarna (1).
- ▶ Lossa kedjebromsen.
- ▶ Lyft svärdet i spetsen och vrid spännskruven (2) medurs eller moturs tills följande villkor uppfylls:
 - Avstånd a i mitten av svärdet är 1 mm till 2 mm.
 - Sågkedjan kan fortfarande lätt dras med två fingrar över svärdet.

- ▶ Fortsätt att lyfta svärdet i spetsen och dra åt muttrarna (1).
- ▶ Om avståndet a i mitten av svärdet inte är 1 mm till 2 mm: Spänn sågkedjan igen.

6.3 Fylla på sågkedjeolja

Sågkedjeolja smörjer och kyler sågkedjan.

STIHL rekommenderar att man använder en STIHL sågkedjeolja eller annan godkänd sågkedjeolja för motorsågar.

- ▶ Stäng av motorsågen, lägg i kedjebromsen och ta ut batteriet.
- ▶ Lägg motorsågen på en plan yta så att tanklocket pekar uppåt.
- ▶ Rengör området runt tanklocket med en fuktig trasa.

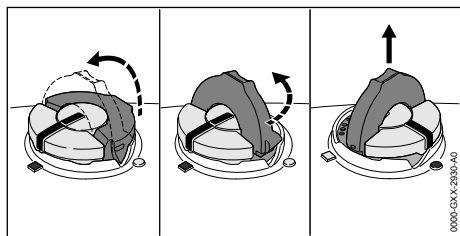

- ▶ Fäll upp bygeln på tanklocket.
- ▶ Vrid tanklocket moturs så långt det går.
- ▶ Ta av tanklocket.
- ▶ Fyll på sågkedjeolja. Spill inte ut oljan och fyll inte på ända upp till kanten.
- ▶ Om bygeln på tanklocket är nedfällt: Fäll upp bygeln.

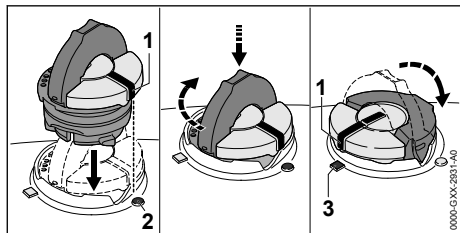

- ▶ Sätt in tanklocket så att markeringen (1) pekar mot markeringen (2).
- ▶ Tryck ner tanklocket och vrid det så långt det går medurs. Det ska höras att tanklocket hakar fast. Markeringen (1) pekar mot markeringen (3).
- ▶ Kontrollera om det går att dra ut tanklocket uppåt.
- ▶ Om det inte går att dra ut tanklocket uppåt: Fäll ner tanklockets bygel. Oljetanken är stängd.

Om det går att dra ut tanklocket uppåt måste följande göras:

- ▶ Sätt in tanklocket i valfritt läge.

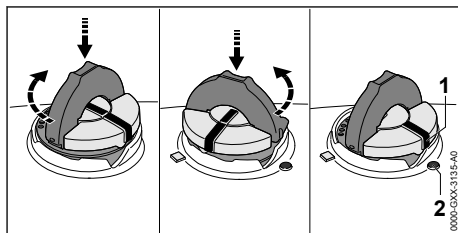

- ▶ Tryck ner tanklocket och vrid det så långt det går medurs.
- ▶ Tryck ner tanklocket och vrid moturs tills markeringen (1) pekar mot markeringen (2).
- ▶ Försök att försluta oljetanken igen.
- ▶ Om det fortfarande inte går att försluta oljetanken: Använd inte motorsågen och kontakta en STIHL-återförsäljare. Motorsågen är inte säker att använda.

6.4 Montera barkstödet

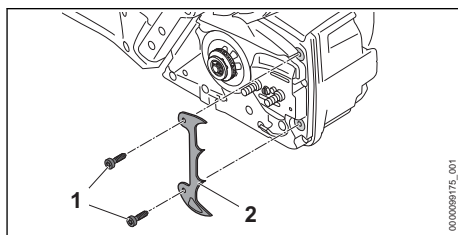

- ▶ Skruva ur skruvarna (1).
- ▶ Sätt på barkstödet (2).
- ▶ Skruva i skruvarna (1) och dra åt.

7 Lägga in och lossa kedjebromsen

7.1 Lägga in kedjebromsen

Motorsågen har en kedjebroms.

Handskyddets tröghet gör att kedjebromsen läggs in automatiskt vid ett kraftigt kast. Den kan även läggas in manuellt av användaren.

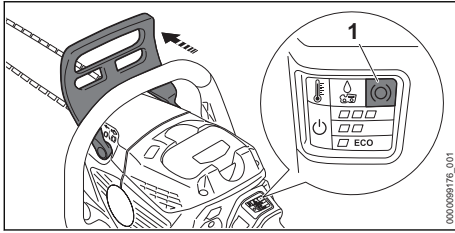

- ▶ Tryck bort handskyddet från handtagsskafet med vänster hand. Det hörs att handskyddet hakar fast. Om motorsågen är påslagen: LED-lampan "KEDJEBROMS" (1) lyser. Kedjebromsen är ilagd.

7.2 Lossa kedjebromsen

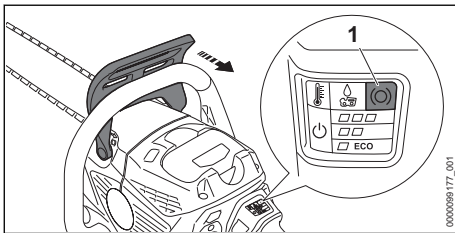

- ▶ Dra handskyddet mot dig med vänster hand. Det hörs att handskyddet hakar fast. Om motorsågen är påslagen: LED-lampan "KEDJEBROMS" (1) lyser inte längre. Kedjebromsen är lossad.

8 Sätt in och ta ut batteriet

8.1 Sätta i batteriet

- ▶ Lägg i kedjebromsen.

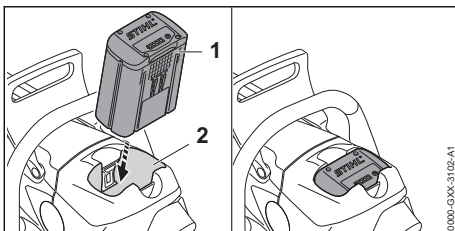

- ▶ Tryck in batteriet (1) så långt det går i batterifacket (2). Batteriet (1) hakar i med ett klick och sitter fast.

8.2 Ta ut batteriet

- ▶ Placera motorsågen på en jämn yta.

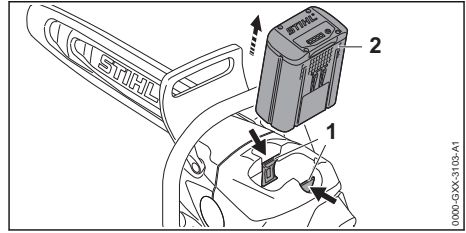

- ▶ Tryck på båda spärrarmarna (1). Batteriet (2) har lossats och kan tas ur.

9 Sätt på och stäng av motorsågen

9.1 Sätta på motorsågen

- ▶ Håll motorsågen med höger hand i handtaget så att tummen ligger runt handtaget.
- ▶ Lossa kedjebromsen.
- ▶ Håll motorsågen med vänster hand i handtagsskafet så att tummen ligger runt handtagsskafet.

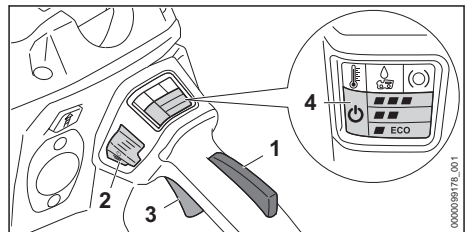

- ▶ Tryck på strömbrytarspärren (1) med handen och håll kvar.
- ▶ Tryck på upplåsningsknappen (2). LED-lampan "STATUS" (4) och LED-lampan för den senast inställda effektnivån lyser.
- ▶ Tryck på strömbrytaren (3) med pekfingeret och håll den intryckt. Motorsågen accelererar och sågkedjan går.

Ju mer du trycker på strömbrytaren (3), desto snabbare roterar sågkedjan. Om effektnivån ■■■ är inställd behöver strömbrytaren (3) inte vara helt nedtryckt för att maximal effekt ska uppnås.

Motorsågen kan även sättas på om man först trycker på upplåsningsknappen (2) och inom 5 sekunder (så länge LED-lampan "STATUS" blinkar) trycker på strömbrytarspärren (1). Strömbrytaren (3) är då upplåst och motorsågen kan användas.

Om strömbrytaren (3) och strömbrytarspärren (1) släpps efter påslagning blinkar LED-lampan

"STATUS" (4) och LED-lampan för den senast inställda effektnivån i ytterligare 1 sekund. Så länge LED-lamporna blinkar kan motorsågen kopplas till igen utan att man behöver trycka på upplåsningsknappen (2).

9.2 Stänga av motorsågen

- ▶ Släpp strömbrytaren och strömbrytarspärren. Vänta i ca 1 sekund tills sågkedjan har stannat helt.
- ▶ Om sågkedjan fortsätter att röra sig efter ca 1 sekund: Lägg i kedjebromsen, ta ut batteriet och kontakta en STIHL-återförsäljare. Motorsågen är defekt.

10 Kontrollera motorsågen och batteriet

10.1 Kontrollera kedjedrevet

- ▶ Stäng av motorsågen, lägg i kedjebromsen och ta ut batteriet.
- ▶ Lossa kedjebromsen.
- ▶ Ta av kedjedrevets lock.
- ▶ Demontera svärdet och sågkedjan.

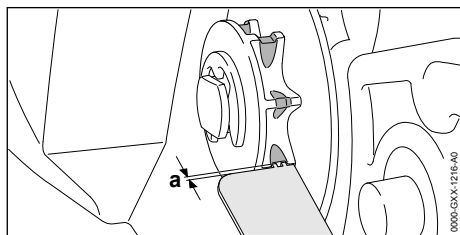

- ▶ Kontrollera slitagespårerna på kedjedrevet med en rymmått från STIHL.
- ▶ Om slitagespårerna är djupare än $a = 0,5 \text{ mm}$: Använd inte motorsågen och kontakta en STIHL-återförsäljare. Kedjedrevet måste bytas.

10.2 Kontrollera svärdet

- ▶ Stäng av motorsågen, lägg i kedjebromsen och ta ut batteriet.
- ▶ Demontera sågkedjan och svärdet.

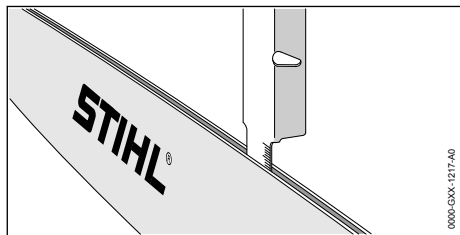

- ▶ Mät svärdets spårdjup med skalan på en filmall från STIHL.
- ▶ Byt svärdet om något av alternativen nedan stämmer:
 - Svärdet är skadat.
 - Spårdjupet är mindre än svärdets minsta spårdjup, 19.3.
 - Spåret i svärdet har förträngningar eller har vidgats.
- ▶ Om något är oklart: Kontakta en STIHL-återförsäljare.

10.3 Kontrollera sågkedjan

- ▶ Stäng av motorsågen, lägg i kedjebromsen och ta ut batteriet.

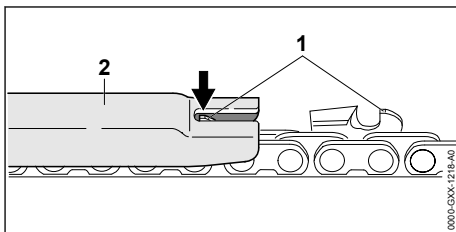

- ▶ Mät djupbegränsarens (1) höjd med en filmall (2) från STIHL. Filmallen måste passa sågkedjans delning.
- ▶ Om en djupbegränsare (1) sticker ut utanför filmallen (2): Fila djupbegränsaren (1), 16.3.

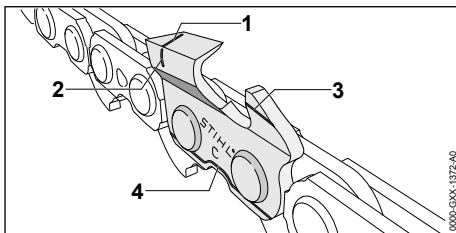

- ▶ Kontrollera om slitagemarkeringarna (1 till 4) syns på tänderna.
- ▶ Om en slitagemarkering syns på en tand: Använd inte sågkedjan och kontakta en STIHL-återförsäljare.
- ▶ Kontrollera om tändernas slipvinkel är 30° med en STIHL-filmall. Filmallen måste passa sågkedjans delning.
- ▶ Om slipvinkeln inte är 30° : Skärp sågkedjan.
- ▶ Om något är oklart: Kontakta en STIHL-återförsäljare.

10.4 Kontrollera kedjebromsen

- ▶ Lägg i kedjebromsen och ta ut batteriet.

VARNING

- Tänderna på sågkedjan är vassa. Du kan skära dig.
 - ▶ Använd arbetshandskar av slitstarkt material.
-
- ▶ Försök att dra sågkedjan för hand över svärdet. Om sågkedjan inte kan dras över svärdet för hand fungerar kedjebromsen.
 - ▶ Om sågkedjan kan dras över svärdet för hand: Använd inte motorsågen och kontakta en STIHL-återförsäljare. Kedjebromsen är defekt.

10.5 Kontrollera manöverdonen

Strömbrytarspär och strömbrytare

- ▶ Lägg i kedjebromsen och ta ut batteriet.
- ▶ Försök att trycka på strömbrytaren utan att trycka på strömbrytarspärren.
- ▶ Om det går att trycka in strömbrytaren: Använd inte motorsågen och kontakta en STIHL-återförsäljare. Strömbrytarspärren är defekt.
- ▶ Tryck på strömbrytarspärren och håll kvar.
- ▶ Tryck på strömbrytaren och släpp igen.
- ▶ Om strömbrytaren eller strömbrytarspärren är trög eller inte går tillbaka till utgångsläget: Använd inte motorsågen och kontakta en STIHL-återförsäljare. Strömbrytaren eller strömbrytarspärren är defekt.

Sätta på motorsågen

- ▶ Sätt i batteriet.
- ▶ Lossa kedjebromsen.
- ▶ Tryck på strömbrytarspärren och håll kvar.
- ▶ Tryck på upplåsningsskruven.
- ▶ Tryck på strömbrytaren och håll kvar. Sågkedjan går.
- ▶ Om 3 LED-lampor blinkar rött på batteriet: Ta ut batteriet och kontakta en STIHL-återförsäljare. Det finns ett fel på motorsågen.
- ▶ Släpp strömbrytaren. Sågkedjan går inte längre.
- ▶ Om sågkedjan fortfarande går: Lägg i kedjebromsen, ta ut batteriet och kontakta en STIHL-återförsäljare. Motorsågen är defekt.

10.6 Kontrollera kedjesmörjningen

- ▶ Sätt in batteriet.
- ▶ Lossa kedjebromsen.
- ▶ Rikta svärdet mot en ljus yta.

- ▶ Sätt på motorsågen. Sågkedjeolja stänker på den ljusa ytan. Kedjesmörjningen fungerar.
- ▶ Om ingen sågkedjeolja stänker på ytan:
 - ▶ Fyll på sågkedjeolja.
 - ▶ Kontrollera kedjesmörjningen igen.
 - ▶ Om sågkedjeolja fortfarande inte stänker på ytan: Använd inte motorsågen och kontakta en STIHL-återförsäljare. Kedjesmörjningen är defekt.

10.7 Kontrollera batteriet

- ▶ Tryck på tryckknappen på batteriet. Om lamporna lyser eller blinkar.
- ▶ Om lamporna inte lyser eller blinkar: Använd inte batteriet och uppsök en STIHL-återförsäljare. Fel på batteriet.

11 Arbeta med motorsågen

11.1 Ställ in oljematningsmängden

Motorsågen har en reglerbar oljepump.

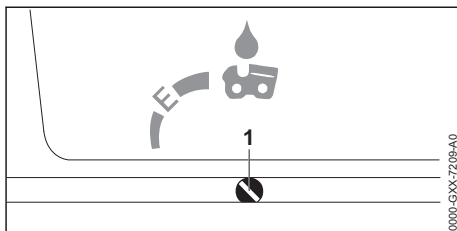

När oljepumpens justerskriv (1) är i läget E (Ematic) är oljematningsmängden optimal för de flesta tillämpningar.

Oljepumpens matningsmängd kan anpassas för olika skärlängder, trätyper och arbetssätt.

Öka oljematningsmängden

- ▶ Stäng av motorsågen, lägg i kedjebromsen och ta ut batteriet.
- ▶ Vrid oljepumpens justerskriv (1) medurs.

Minska oljematningsmängden

- ▶ Stäng av motorsågen, lägg i kedjebromsen och ta ut batteriet.
- ▶ Vrid oljepumpens justerskriv (1) moturs.

11.2 Hålla och styra motorsågen

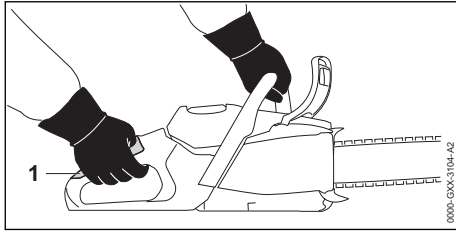

- ▶ Håll och styr motorsågen med vänster hand i handtagsskaffet och höger hand på greppområdet (1) på manöverhandtaget så att tummen på vänster hand ligger runt handtagsskaffet och tummen på höger hand ligger runt manöverhandtaget.

11.3 Ställa in effektnivå

3 effektnivåer kan ställas in:

- **ECO**: sågning, låg kedjehastighet, låg effekt
- **■ ■**: fällning, medelhög kedjehastighet, maximal effekt
- **■ ■ ■**: kvistning, maximal kedjehastighet, maximal effekt

3 effektnivåer kan ställas in beroende på användningen. LED-lamporna visar inställd effektnivå. Ju högre effektnivå, desto snabbare kan sågkedjan gå.

Den inställda effektnivån påverkar batteriets användningstid. Ju lägre effektnivå, desto längre är batteriets användningstid.

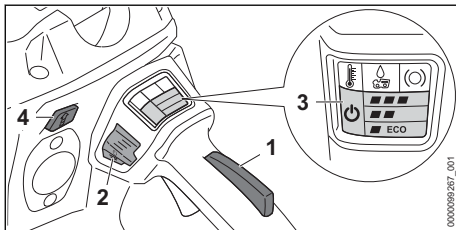

- ▶ Tryck på strömbrytarspärren (1) och håll kvar.
- ▶ Tryck på upplåsningsskruven (2). LED-lamporna "STATUS" (3) och LED-lamporna för den senaste inställda effektnivån lyser.
- ▶ Tryck på knappen (4). LED-lamporna (3) lyser och visar inställd effektnivå.
- ▶ Tryck på knappen (4). Nästa effektnivå har ställts in. Efter den tredje effektnivån följer den första effektnivån igen.

- ▶ Tryck på tryckknappen (4) upprepade gånger tills önskad effektnivå är inställd.

11.4 Såga

! VARNING

- Om man får kast kan motorsågen slungas upp mot användaren. Användaren kan skadas allvarligt eller förolyckas.
 - ▶ Såga med full gas.
 - ▶ Såga inte med området omkring den övre fjärdedelen av svärdets spets.
- ▶ För in svärdet med full gas i skåret så att det inte hamnar snett.

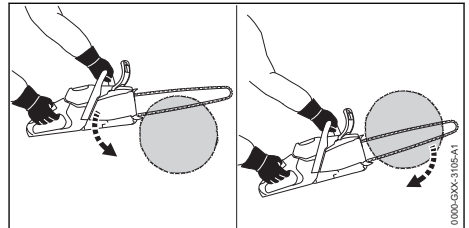

- ▶ Sätt barkstödet på plats och använd det som vridpunkt.
- ▶ För svärdet helt genom trät så att barkstödet alltid ansätts på nytt.
- ▶ Var beredd på att ta emot motorsågens vikt när skåret är klart.

11.5 Kvistning

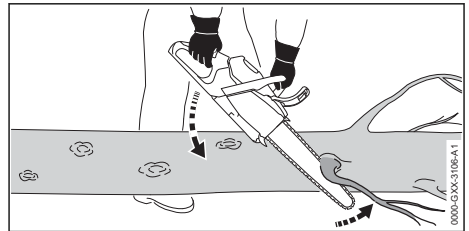

- ▶ Stöd motorsågen mot stammen.
- ▶ Tryck svärdet med fullgas mot grenen i en hävarmsrörelse.
- ▶ Såga av grenen med svärdets ovsida.

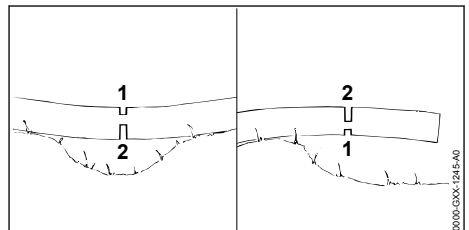

- Om grenen är spänd: Såga ett avlastningsskär (1) i trycksidan och såga sedan igenom på dragsidan med ett delningsskär (2).

11.6 Såga

11.6.1 Bestäm fällriktning och reträttväg

- Välj fällriktningen så att området som trädet faller i är fritt.

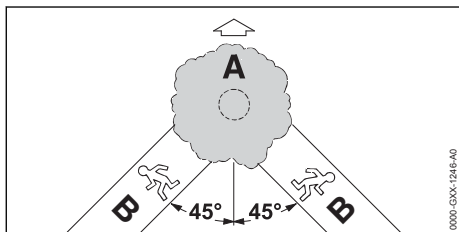

- Bestäm reträttvägen (B) så att följande uppfylls:
 - Reträttvägen (B) är i 45° vinkel till fällriktningen (A).
 - Det finns inga hinder på reträttvägen (B).
 - Du ser trädkronan.
 - Om reträttvägen (B) är i en sluttning måste den vara parallell med sluttningen.

11.6.2 Förbered arbetsområdet på stammen

- Avlägsna hinder i arbetsområdet på stammen.
- Avlägsna kvistar på stammen.

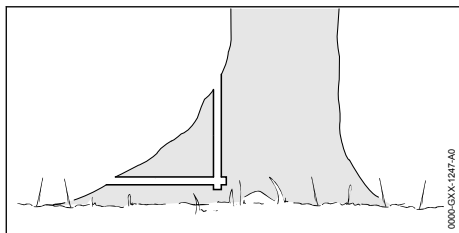

- Om stammen har stora, friska rotben: Såga först rotbenen lodrätt och sedan vågrätt och ta bort dem.

11.6.3 Grundläggande om fällskär

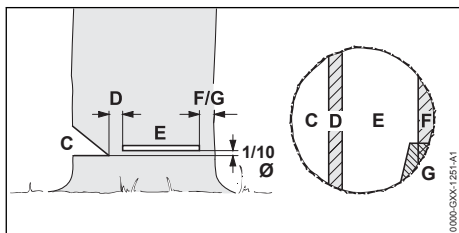

C Riktsskär

Riktsskåret bestämmer fällriktningen.

D Brytmån

Brytmånen för trädet som ett gångjärn till marken. Brytmånens bredd är 1/10 av stammens diameter.

E Fällskär

Med fällskäret kapas stammen. Den fällda sektionen är 1/10 av loggdiametern (minst 3 cm) över botten av fallgropen.

F Säkerhetsband

Säkerhetsbandet stöder trädet och förhindrar att det faller för tidigt. Säkerhetsbandets bredd är 1/10 till 1/5 av stammens diameter.

G Fästband

Fästbandet stöder trädet och förhindrar att det faller för tidigt. Fästbandets bredd är 1/10 till 1/5 av stammens diameter.

11.6.4 Såga riktsskär

Riktsskåret bestämmer riktningen som trädet faller i. Följ lokala bestämmelser om hur riktsskär sågas.

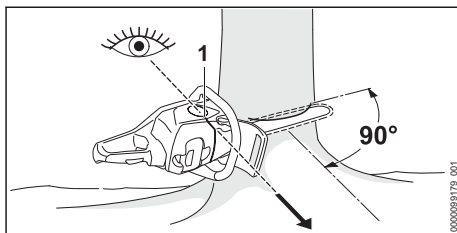

- Rikta motorsågen så att riktsskåret är i rätt vinkel till fällriktningen och så att motorsågen är nära marken.
- Kontrollera fällriktningen med fällisten (1).
- Såga ett vågrätt underskär.
- Såga ett överskär i 45° vinkel till det vågrätta underskåret.

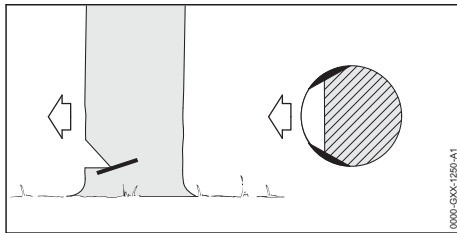

- ▶ Om trädet är friskt och har långa fibrer: Såga splintskären så här:
 - Splintskären är lika stora på båda sidor.
 - Splintskären är i höjd med riktskäreets underskär.
 - Splintskärens bredd är 1/10 av stammens diameter.
- Stammen bryts inte av när trädet fälls.

11.6.5 Instick

Instick är en arbetsmetod som krävs för att fälla ett träd.

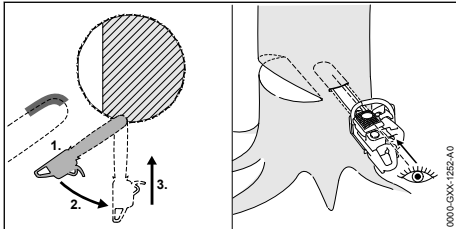

- ▶ Sätt an svärdet med toppens undersida med fullgas.
- ▶ Såga tills svärdet gått in dubbla bredden i stammen.
- ▶ Vrid instickspositionen.
- ▶ Stick in svärdet.

11.6.6 Välj rätt fällskär

Vilket fällskär som används beror på följande:

- Trädets naturliga lutning
- Trädets grenar
- Skador på trädet
- Hur friskt trädet är
- Om snö belastar trädet
- Slutningens riktning
- Vindriktning och vindhastighet
- Andra träd i närheten

De här förutsättningarna graderas. I den här bruksanvisningen beskrivs bara två grader.

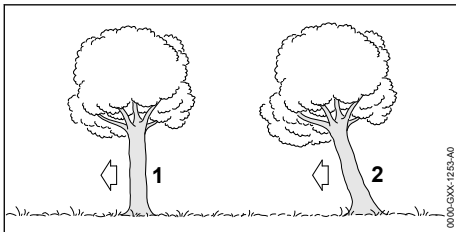

1 Normalt träd

Ett normalt träd står lodrätt och har en jämn trädskrona.

2 Lutande träd

Ett lutande träd står snett och har en trädskrona som pekar i fällriktningen.

11.6.7 Fäll normalt träd med liten stamdiameter

Ett normalt träd fälls med ett fällskär med säkerhetsband. Det här fällskäret måste användas om stammens diameter är mindre än motorsågens skärlängd.

- ▶ Varna andra.

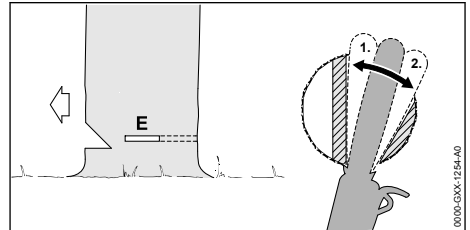

- ▶ Stick in svärdet i fällskäret tills det syns på andra sidan av stammen, 11.6.5.
- ▶ Placera barkstödet bakom brytmänen och används som vridpunkt.
- ▶ Gör ett fällskär mot brytmänen.
- ▶ Gör ett fällskär mot säkerhetsbandet.

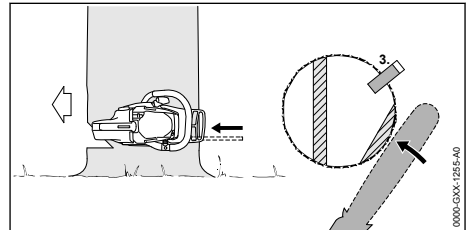

- ▶ Sätt in en fällkil. Fällkilen måste passa stammens diameter och fällskärets bredd.
- ▶ Varna andra.
- ▶ Kapa säkerhetsbandet med sträckta armar utifrån och horisontellt med fällskäret. Trädet faller.

11.6.8 Fäll normalt träd med stor stamdiameter

Ett normalt träd fälls med ett fällskär med säkerhetsband. Det här fällskäret måste användas om stammens diameter är större än motorsågens skärlängd.

- ▶ Varna andra.

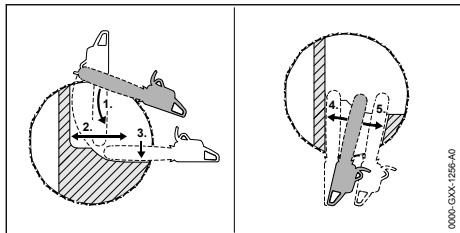

- ▶ Sätt barkstödet på plats i höjd med fällskäret och använd det som vridpunkt.
- ▶ För in motorsågen vågrätt i fällskäret och vrid så långt det går.
- ▶ Gör ett fällskär mot brytmänen.
- ▶ Gör ett fällskär mot säkerhetsbandet.
- ▶ Växla till andra sidan av stammen.
- ▶ Stick in svärdet på samma nivå i fällskäret.
- ▶ Gör ett fällskär mot brytmänen.
- ▶ Gör ett fällskär mot säkerhetsbandet.

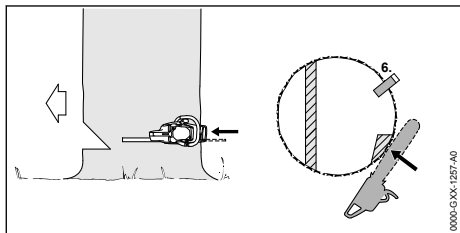



- ▶ Sätt in en fällkil. Fällkilen måste passa stammens diameter och fällskärets bredd.
- ▶ Varna andra.
- ▶ Kapa säkerhetsbandet med sträckta armar utifrån och horisontellt med fällskäret. Trädet faller.

11.6.9 Fäll lutande träd med liten stamdiameter

Ett lutande träd med fälls med ett fällskär med fästband. Det här fällskäret måste användas om stammens diameter är mindre än motorsågens skärlängd.

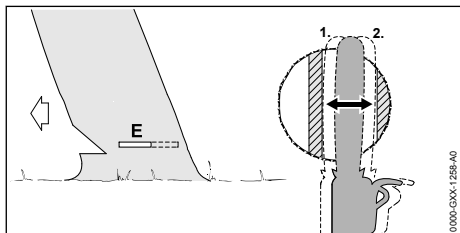
- ▶ Varna andra.



- ▶ Stick in svärdet i fällskäret tills det syns på andra sidan av stammen,  11.6.5.

- ▶ Gör ett fällskär mot brytmänen.
- ▶ Gör ett fällskär mot fästbandet.

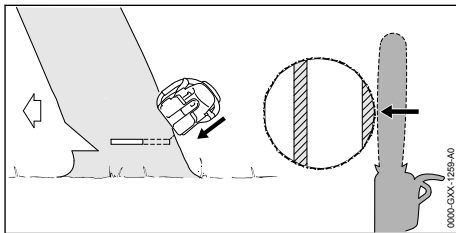

- ▶ Varna andra.
- ▶ Kapa fästbandet med sträckta armar utifrån och snett uppåt. Trädet faller.

11.6.10 Fäll lutande träd med stor stamdiameter

Ett lutande träd fälls med ett fällskär med fästband. Det här fällskäret måste användas om stammens diameter är större än motorsågens skärlängd.

- ▶ Varna andra.

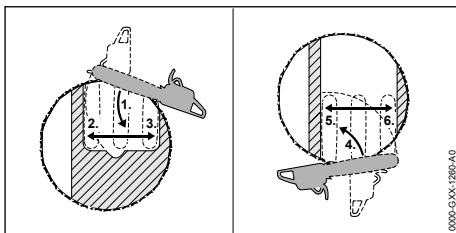

- ▶ Sätt barkstödet på plats bakom fästbandet i höjd med fällskäret och använd det som vridpunkt.
- ▶ För in motorsågen vågrätt i fällskäret och vrid så långt det går.
- ▶ Gör ett fällskär mot brytmänen.
- ▶ Gör ett fällskär mot fästbandet.
- ▶ Växla till andra sidan av stammen.
- ▶ Sätt barkstödet på plats bakom brytmänen i höjd med fällskäret och använd det som vridpunkt.
- ▶ För in motorsågen vågrätt i fällskäret och vrid så långt det går.
- ▶ Gör ett fällskär mot brytmänen.
- ▶ Gör ett fällskär mot fästbandet.

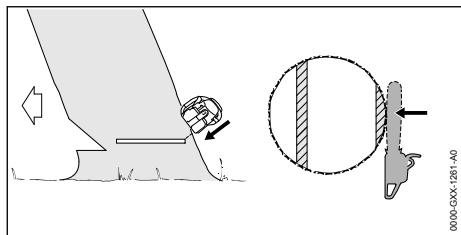

- ▶ Varna andra.
- ▶ Kapa fästbandet med sträckta armar utifrån och snett uppåt.
Trädet faller.

12 Efter arbetet

12.1 Efter arbetet

- ▶ Stäng av motorsågen, lägg i kedjebromsen och ta ut batteriet.
- ▶ Om motorsågen är fuktig: Låt motorsågen torka.
- ▶ Om batteriet är fuktigt: Låt batteriet torka.
- ▶ Rengör motorsågen.
- ▶ Rengör svärdet och sågkedjan.
- ▶ Lossa muttrarna på kedjedrevets lock.
- ▶ Vrid spännskraven två varv moturs.
Sågkedjan är slak.
- ▶ Dra åt muttrarna.
- ▶ Skjut på kedjeskyddet på svärdet så att hela svärdet täcks.
- ▶ Rengör batteriet.

13 Transport

13.1 Transportera motorsågen

- ▶ Stäng av motorsågen, lägg i kedjebromsen och ta ut batteriet.
- ▶ Skjut på kedjeskyddet på svärdet så att hela svärdet täcks.

Bära motorsågen

- ▶ Bär motorsågen med höger hand i handtagskaffet så att svärdet pekar nedåt.

Transportera motorsågen i ett fordon

- ▶ Se till att motorsågen inte kan välta eller förflytta sig.

13.2 Transportera batteriet

- ▶ Stäng av motorsågen, lägg i kedjebromsen och ta ut batteriet.
- ▶ Kontrollera att batteriet är i ett säkert skick.
- ▶ Förpacka batteriet enligt följande:
 - Förpackningen leder inte elektricitet.
 - Batteriet kan inte röra sig i förpackningen.

- ▶ Se till att förpackningen inte kan välta eller röra sig.

Batteriet måste transporteras som farligt gods. Batteriet är klassat som UN 3480 (litiumjonbatterier) och har kontrollerats enligt UN-handboken del III, avsnitt 38.3.

Transportföreskrifterna finns på www.stihl.com/safety-data-sheets.

14 Förvaring

14.1 Förvara motorsågen

- ▶ Stäng av motorsågen, lägg i kedjebromsen och ta ut batteriet.
- ▶ Skjut på kedjeskyddet på svärdet så att hela svärdet täcks.
- ▶ Förvara motorsågen så här:
 - Förvara motorsågen utom räckhåll för barn.
 - Motorsågen är ren och torr.
- ▶ Om motorsågen ska förvaras längre än 30 dagar: Demontera svärdet och sågkedjan.

14.2 Förvaring av batteriet

STIHL rekommenderar att batteriet förvaras laddat mellan 40 % och 60 % (2 lampor lyser grönt).

- ▶ Förvara batteriet enligt följande:
 - Förvara batteriet utom räckhåll för barn.
 - Batteriet är rent och torrt.
 - Förvara batteriet i ett stängt rum.
 - Förvara inte batteriet tillsammans med motorsågen och laddaren.
 - Förvara batteriet i en förpackning som inte leder elektricitet.
 - Förvara batteriet mellan - 10 °C och + 50 °C.

15 Rengöring

15.1 Rengör motorsågen

- ▶ Stäng av motorsågen, lägg i kedjebromsen och ta ut batteriet.
- ▶ Rengör motorsågen med en fuktig trasa eller STIHL-hartslösningsmedel.
- ▶ Rengör ventilationsöppningarna med en pensel.
- ▶ Ta av kedjedrevskåpan.
- ▶ Rengör området runt kedjehjulet med en fuktig trasa eller STIHL-hartslösningsmedel.
- ▶ Ta bort smuts ur batterifacket och rengör batterifacket med en fuktig trasa.
- ▶ Rengör de elektriska kontakterna i batterifacket med en pensel eller en mjuk borste.
- ▶ Sätt på kedjedrevskåpan.

15.2 Rengöra svärdet och sågkedjan

- ▶ Stäng av motorsågen, lägg i kedjebromsen och ta ut batteriet.
- ▶ Demontera svärdet och sågkedjan.

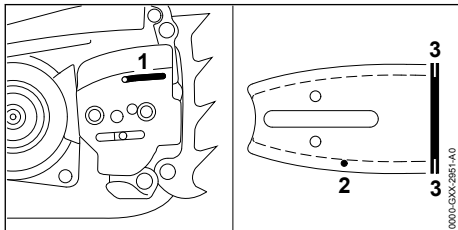

- ▶ Rengör oljepåfyllningshållet (1), oljeutloppskanalen (2) och spåret (3) med en pensel, en mjuk borste eller STIHL-hartslösningssmedel.
- ▶ Rengör sågkedjan med en pensel, en mjuk borste eller STIHL-hartslösningssmedel.
- ▶ Montera svärdet och sågkedjan.

15.3 Rengör fiberluftfiltret

- ▶ Stäng av motorsågen, lägg i kedjebromsen och ta ut batteriet.

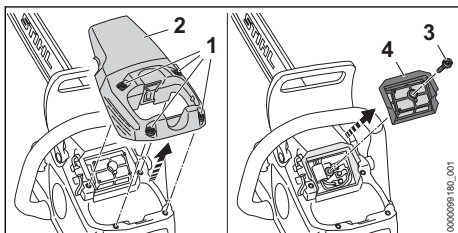

- ▶ Vrid skruvarna (1) moturs tills det går att ta av kåpan (2).
- ▶ Ta av kåpan (2).
- ▶ Vrid skruven (3) moturs tills luftfiltret (4) kan tas av.
- ▶ Ta av luftfiltret (4).
- ▶ Knacka av smuts från luftfiltret (4).
- ▶ Om luftfiltret (4) är skadat: Byt ut luftfiltret (4).
- ▶ Blås ut luftfiltret (4) från den rena sidan med tryckluft.

! VARNING

- Om rengöringsmedlet kommer i kontakt med huden eller ögonen kan huden eller ögonen bli irriterade.
 - ▶ Följ rengöringsmedlets bruksanvisning.
 - ▶ Undvik kontakt med rengöringsmedlet.
 - ▶ Om du fått vätska på huden: Tvätta de berörda ställena med rikligt med vatten och tvål.
 - ▶ Vid kontakt med ögonen: Skölj ögonen med rikligt med vatten i minst 15 minuter och kontakta läkare.
- ▶ Spruta in utsidan och insidan av luftfiltret (4) med STIHL specialrengöringsmedel eller ett rengöringsmedel med ett pH-värde som är högre än 12.
- ▶ Låt STIHL specialrengöringsmedel eller rengöringsmedel verka i 10 minuter.
- ▶ Skölj av den rena sidan av luftfiltret (4) under rinnande vatten.
- ▶ Skölj av den smutsiga sidan av luftfiltret (4) under rinnande vatten.
- ▶ Låt luftfiltret (4) lufttorka.
- ▶ Sätt på luftfiltret (4).
- ▶ Skruva i skruven (3) och dra åt.
- ▶ Sätt på kåpan (2).
- ▶ Skruva i skruvarna (1) och dra åt.

15.4 Rengör batteriet

- ▶ Rengör batteriet med en fuktig trasa.

16 Underhåll

16.1 Underhållsintervall

Underhållsintervallen beror på omgivningsförhållandena och arbetsförhållandena. STIHL rekommenderar följande underhållsintervall:

Kedjebroms

- ▶ Lämna in kedjebromsen för service till en STIHL-återförsäljare med följande intervaller:
 - Heltidsanvändning: en gång per kvartal
 - Deltidsanvändning: en gång per halvår
 - Tillfällig användning: en gång per år

En gång i veckan

- ▶ Kontrollera kedjedrevet.
- ▶ Kontrollera och avgrada svärdet.
- ▶ Kontrollera och slipa sågkedjan.

En gång i månaden

- ▶ Låt en STIHL-återförsäljare rengöra oljetanken.

16.2 Avgrada svärdet

Det kan bildas skägg på svärdets ytterkant.

- ▶ Ta bort skägg med en plattfil eller svärdslipare från STIHL.
- ▶ Om något är oklart: Kontakta en STIHL-återförsäljare.

16.3 Slipa sågkedjan

Det krävs mycket träning för att slipa sågkedjor korrekt.

Använd gärna filar, filhjälpmedel och skärputrustning från STIHL. Du kan även ladda ner broschyren "Sharpening a STIHL saw chain". Broschyren är tillgänglig på www.stihl.com/sharpening-brochure.

STIHL rekommenderar att sågkedjorna lämnas in för slipning hos en STIHL-återförsäljare.

! VARNING

- Tänderna på sågkedjan är vassa. Användaren kan skära sig.
 - ▶ Använd arbetshandskar av slitstarkt material.

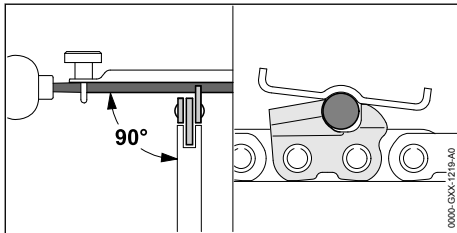

18 Felavhjälpning

18.1 Åtgärda fel på motorsågen eller batteriet

Fel	LED-lampor på batteriet	Orsak	Åtgärd
Motorsågen startar inte när den slås på.	1 LED-lampa blinkar grönt.	Batteriet är inte tillräckligt laddat.	▶ Ladda batteriet helt enligt anvisningarna i bruksanvisningen till laddaren STIHL AL 101, 300, 500.
	1 LED-lampa lyser rött.	Batteriet är för varmt eller för kallt.	▶ Lägg i kedjebromsen och ta ut batteriet. ▶ Låt batteriet svalna eller bli varmt.
	3 LED-lampor blinkar rött.	Det finns ett fel på motorsågen.	▶ Lägg i kedjebromsen och ta ut batteriet. ▶ Rengör de elektriska kontaktarna i batterifacket. ▶ Sätt i batteriet. ▶ Lossa kedjebromsen. ▶ Sätt på motorsågen. ▶ Om de 3 LED-lamporna fortfarande blinkar rött: Använd inte motorsågen och kontakta en STIHL-återförsäljare.

- ▶ Fila varje tand med en rundfil så här:
 - Rundfilen passar till sågkedjans delning.
 - Rundfilen förs inifrån och ut.
 - Rundfilen förs i rät vinkel till svärdet.
 - Slipvinkeln är 30°.

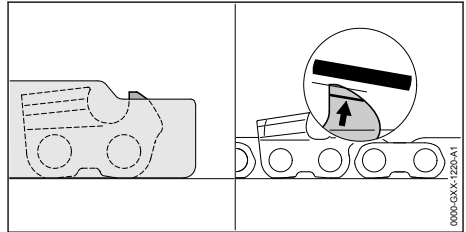

- ▶ Fila djupbegränsarna så att de är kant i kant med filmallen STIHL och parallella med slitagemarkeringen. Filmallen måste passa sågkedjans delning.
- ▶ Om något är oklart: Kontakta en STIHL-återförsäljare.

17 Reparera

17.1 Reparera motorsågen och batteriet

Användaren kan inte reparera motorsågen, förningsskenorna, sågkedjan och batteriet själv.

- ▶ Om motorsågen, svärdet eller sågkedjan är skadad: Använd inte motorsågen, svärdet eller sågkedjan och kontakta en STIHL-återförsäljare.
- ▶ Om batteriet är defekt eller trasigt: Byt batteriet.

Fel	LED-lampor på batteriet	Orsak	Åtgärd
	3 LED-lampor lyser rött.	Motorsågen är överhettad.	<ul style="list-style-type: none"> ▶ Lägg i kedjebromsen och ta ut batteriet. ▶ Låt motorsågen svalna.
	4 LED-lampor blinkar rött.	Fel på batteriet.	<ul style="list-style-type: none"> ▶ Lägg i kedjebromsen, ta ut batteriet och sätt i det igen. ▶ Lossa kedjebromsen. ▶ Sätt på motorsågen. ▶ Om de 4 LED-lamporna fortfarande blinkar rött: Använd inte batteriet och kontakta en STIHL-återförsäljare.
		Avbrott i elanslutningen mellan motorsågen och batteriet.	<ul style="list-style-type: none"> ▶ Lägg i kedjebromsen och ta ut batteriet. ▶ Rengör de elektriska kontaktorna i batterifacket. ▶ Sätt i batteriet.
		Fukt i motorsågen eller batteriet.	<ul style="list-style-type: none"> ▶ Låt motorsågen eller batteriet torka.
LED-lampan "TEMPERATUR" lyser rött.		Motorsågen är överhettad.	<ul style="list-style-type: none"> ▶ Lägg i kedjebromsen och ta ut batteriet. ▶ Låt motorsågen svalna. ▶ Rengör luftfiltret.
Motorsågen stängs av under drift.	3 LED-lampor lyser rött.	Motorsågen är överhettad.	<ul style="list-style-type: none"> ▶ Lägg i kedjebromsen och ta ut batteriet. ▶ Låt motorsågen svalna.
		Elfel.	<ul style="list-style-type: none"> ▶ Lägg i kedjebromsen, ta ut batteriet och sätt i det igen. ▶ Sätt på motorsågen.
Motorsågens drifttid är för kort.		Batteriet är inte helt laddat.	<ul style="list-style-type: none"> ▶ Ladda batteriet helt enligt anvisningarna i bruksanvisningen till laddaren STIHL AL 101, 300, 500.
		Batteriets livslängd är slut.	<ul style="list-style-type: none"> ▶ Byt batteriet.
Det ryker eller luktar bränt i skårområdet.		Sågkedjan är inte korrekt slipad.	<ul style="list-style-type: none"> ▶ Slipa sågkedjan korrekt.
		Det finns för lite sågkedjeolja i oljetanken.	<ul style="list-style-type: none"> ▶ Fyll på sågkedjeolja.
		Kedjesmörjningen matar för lite kedjeolja.	<ul style="list-style-type: none"> ▶ Öka oljematningsmängden. ▶ Rengör svärdet och sågkedjan.
		Sågkedjan är för hårt spänd.	<ul style="list-style-type: none"> ▶ Spänn sågkedjan korrekt.
		Motorsågen används inte på rätt sätt.	<ul style="list-style-type: none"> ▶ Låt någon förklara hur den ska användas och öva.
LED-lampan "SÅGKEDJE-OLJA" lyser rött.		Det finns för lite sågkedjeolja i oljetanken.	<ul style="list-style-type: none"> ▶ Fyll på sågkedjeolja. ▶ Om LED-lampan "SÅGKEDJEOLJA" fortsätter att lysa rött: Använd inte motorsågen och kontakta en STIHL-återförsäljare.
LED-lampan "SÅGKEDJE-OLJA" blinkar rött.		Sensorn för sågkedjeolja är defekt.	<ul style="list-style-type: none"> ▶ Använd inte motorsågen och kontakta en STIHL-återförsäljare.

19 Tekniska data

19.1 Motorsågar STIHL MSA 300.0, MSA 300.0 C

- Tillåtna batterier: STIHL AP (förutom STIHL AP 100, AP 200, AP 300)
- Vikt utan batteri, svärd och sågkedja: 4,5 kg
- Max volym i oljetanken: 310 cm³ (0,31 l)

Drifttiden är angiven på www.stihl.com/battery-life.

19.2 Kedjedrev och kedjehastigheter

Följande kedjehjul kan användas:

8 kuggar för .325"

- Maximal kedjehastighet enligt ISO 11681: 30 m/s

19.3 Minsta spårddjup för svärd

Minsta spårddjup beror på svärdets delning.

- .325" P: 1,6 mm

19.4 Batteri STIHL AP

- Batteriteknik: litiumjon
- Spänning: 36 V
- Kapacitet i Ah: se typskylten
- Energiinnehåll i Wh: se typskylten
- Vikt i kg: se typskylten
- Tillåtet temperaturområde för användning och förvaring: - 10 °C till + 50 °C

19.5 Buller- och vibrationsvärden

K-faktorn för ljudtrycksnivån är 2 dB(A). K-faktorn för ljudeffektnivån är 2 dB(A). K-faktorn för vibrationsvärdena är 2 m/s².

STIHL rekommenderar att hörselskydd används.

- Ljudtrycksnivå L_{pA} uppmätt enligt EN 62841-4-1: 93 dB(A)
- Ljudeffektnivå L_{wA} uppmätt enligt EN 60745-2-13: 104 dB(A)
- Vibrationsvärde a_{hv} uppmätt enligt EN 62841-4-1:
 - Manöverhandtag: 2,8 m/s²
 - Handtagsskaft: 2,6 m/s²

De angivna ljud- och vibrationsvärdena har mätts med en standardiserad kontrollmetod och kan användas som referens för elektrisk utrustning. De faktiska ljud- och vibrationsvärdena kan avvika från de angivna värdena beroende på typen av användning. De angivna ljud- och vibrationsvärdena kan användas för att preliminärt uppskatta ljud- och vibrationsbelastningen. Den faktiska ljud- och vibrationsbelastningen måste uppskattas. Här kan man även ta hänsyn till stunder då den elektriska utrustningen är avstängd och när den är på men går utan belastning.

Information om uppfyllandet av arbetsgivardirektivet avseende vibration 2002/44/EG finns på www.stihl.com/vib.

19.6 REACH

REACH är en EG-förordning för registrering, bedömning och godkännande av kemikalier.

Information om REACH-direktivet finns på www.stihl.com/reach.

20 Kombinationer av svärd och sågkedjor

20.1 Motorsågar STIHL MSA 300.0, MSA 300.0 C

Delning	Drivlänkstjocklek/spårvidd	Längd	Svärd	Antal kuggar på kedjehjulet	Antal drivlänkar	Sågkedja
.325"	1,3 mm	35 cm	Rollomatic E/ Light 04	10	60	23 RD3 Pro (Typ 3696) 23 RM Pro (Typ 3693) 23 RM3 Pro (Typ 3695)
		40 cm				
		45 cm				
		50 cm				
		40 cm	Duromatic E/ Strong S	-	67	23 RS Pro (Typ 3690) 23 RS3 Pro (Typ 3694)

Ett svärds skärlängd beror på motorsågen och sågkedjan. Ett svärds faktiska skärlängd kan vara mindre än den angivna skärlängden.

21 Reservdelar och tillbehör

21.1 Reservdelar och tillbehör

STIHL De här symbolerna kännetecknar STIHL-originaldelar och STIHL-originaltillbehör.

STIHL rekommenderar att du använder originaldelar och tillbehör från STIHL.

Reservdelar och tillbehör från andra tillverkare kan inte utvärderas av STIHL i fråga om tillförlitlighet, säkerhet och lämplighet trots pågående marknadsobservation och STIHL kan inte ansvara för användningen av dem.

Originaldelar och tillbehör från STIHL kan köpas hos en STIHL-återförsäljare.

22 Kassering

22.1 Kassera motorsåg och batteri

Information om avfallshantering finns att få hos kommunförvaltningen eller en STIHL-återförsäljare.

Icke fackmannamässig kassering kan skada hälsan och miljön.

- ▶ Avfallshandla STIHLs produkter, inklusive förpackningar, enligt lokala föreskrifter på därför avsedd återvinningsstation.
- ▶ Släng inte produkten i hushållsavfallet.

23 EU-försäkran om överensstämmelse

23.1 Motorsågar STIHL MSA 300.0, MSA 300.0 C

ANDREAS STIHL AG & Co. KG

Badstraße 115

D-71336 Waiblingen

Tyskland

intygat på eget ansvar att

- Konstruktion: Batteridrivna motorsåg
- Fabrikat: STIHL
- Typ: MSA 300.0, serieidentifiering: MA02
- Typ: MSA 300.0 C, serieidentifiering: MA02

uppfyller bestämmelserna i direktiv 2011/65/EU, 2006/42/EG, 2014/30/EU samt 2000/14/EG och har utvecklats och tillverkats i överensstämmelse med de versioner av följande standarder som gällde vid produktionsdatumet: EN 55014-1, EN 55014-2, EN 62841-1 och EN 62841-4-1.

EG-typkontrollen enligt direktiv 2006/42/EG, artikel 12.3(b) genomfördes vid: VDE Prüf- u. Zertifizierungs-

institut (NB 0366), Merianstraße 28, 63069 Offenbach, Tyskland

– Certifieringsnummer: 40053950

Beräkning av uppmätt och garanterad ljudeffektnivå har gjorts enligt direktiv 2000/14/EG, bilaga V.

MSA 300.0, MSA 300.0 C

- Uppmätt ljudeffektnivå: 107 dB(A)
- Garanterad ljudeffektnivå: 109 dB(A)

Den tekniska dokumentationen förvaras hos avdelningen för produktgodkännande hos ANDREAS STIHL AG & Co. KG (kommanditbolag).

Tillverkningsår, tillverkningsland och serienummer anges på motorsågen.

Waiblingen, 2021-08-31

ANDREAS STIHL AG & Co. KG



enligt fullmakt

Dr. Jürgen Hoffmann, chef för produktdata, produktföreskrifter och godkännanden

24 Allmänna säkerhetsanvisningar för elverktyg

24.1 Inledning

I det här kapitlet återges de allmänna säkerhetsbestämmelserna i standarden EN/IEC 62841 för elektriska handverktyg.

STIHL är skyldiga att återge dessa texter.

Säkerhetsbestämmelserna i "Elektrisk säkerhet" för att förhindra elektrisk stöt gäller inte för STIHLs batteridrivna produkter.

VARNING

- **Läs alla säkerhetsanvisningar, instruktioner, illustrationer och tekniska data som medföljer detta elverktyg.** Om de efterföljande anvisningarna inte följs kan det leda till elektrisk stöt, brand och/eller allvarliga skador. **Spara alla säkerhetsbestämmelser och anvisningar.**

Begreppet "elektriskt verktyg" som används i säkerhetsbestämmelserna avser elektriska verktyg som drivs med nätström (med strömkabel) eller batteridrivna elektriska verktyg (utan strömkabel).

24.2 Säkerhet på arbetsplatsen

- a) **Håll arbetsplatsen ren och väl upplyst.** Oordning eller dåligt belysta arbetsområden kan leda till olyckor.
- b) **Arbeta inte med det elektriska verktyget i explosionsfarlig miljö där det finns brännbara vätskor, gaser eller damm.** Elektriska verktyg genererar gnistor som kan antända damm eller ångor.
- c) **Håll barn och andra borta från det elektriska verktyget när det används.** Om din uppmärksamhet avleds kan du förlora kontrollen över det elektriska verktyget.

24.3 Elektrisk säkerhet

- a) **Kontakten på det elektriska verktyget måste passa i eluttaget.** Kontakten får inte modifieras på något sätt. Använd inga adapttrar med skyddsjordade elektriska verktyg. Intakta kontakter och passande eluttag minskar risken för en elektrisk stöt.
- b) **Undvik kroppskontakt med jordade ytor som rör, element, spisar och kylskåp.** Risken för elektrisk stöt är högre om din kropp är jordad.
- c) **Skydda elektriska verktyg mot regn och väta.** Om det kommer in vatten i elektriska verktyg ökar risken för en elektrisk stöt.
- d) **Använd inte anslutningskabeln för fel ändamål.** Använd aldrig anslutningskabeln för att bära, dra eller för att dra ut kontakten på det elektriska verktyget. Låt inte anslutningskabeln komma i kontakt med värme, olja, vassa kanter eller rörliga delar. Skadade eller tvinnade anslutningskablar ökar risken för en elektrisk stöt.
- e) **Använd bara förlängningskablar som är avsedda för utomhusbruk när elektriska verktyg används utomhus.** När förlängningskablar som är avsedda för utomhusbruk används minskar risken för en elektrisk stöt.
- f) **Använd en jordfelsbrytare om det elektriska verktyget måste användas i fuktig miljö.** En jordfelsbrytare minskar risken för en elektrisk stöt.

24.4 Personsäkerhet

- a) **Var uppmärksam, titta på det du gör och var förständig när du arbetar med ett elektriskt verktyg.** Använd inte elektriska verktyg när du är trött eller är påverkad av droger, alkohol eller läkemedel. Bara ett ögonblicks uppmärksamhet vid användning av det elektriska verktygen kan leda till allvarliga skador.

- b) **Använd alltid personlig skyddsutrustning och skyddsglasögon.** Skyddsutrustning som andningsmask, halkfria säkerhetsskor, skyddshjälm eller hörselskydd minskar risken för skador, beroende på typen av verktyg och hur det används.
- c) **Se till att verktyget inte kan kopplas in av misstag. Kontrollera att verktyget är avstängt innan du ansluter det till strömförsörjningen och/eller batteriet, lyfter upp det eller bär det.** Om du håller fingret på strömbrytaren när verktyget bärs eller ansluter det till strömmen när det är på kan det leda till olyckor.
- d) **Ta bort inställningsverktyg eller skruvmejslar innan verktyget sätts på.** Ett verktyg eller en nyckel/mejsel som sitter i en roterande del av det elektriska verktyget kan orsaka skador.
- e) **Undvik en onormal kroppshållning. Se till att stå stadigt och balanserat.** Verktyget kan då kontrolleras bättre i oväntade situationer.
- f) **Använd lämpliga kläder. Bär inte vida kläder eller smycken. Håll hår och kläder borta från rörliga delar.** Lösa kläder, smycken eller långt hår kan fastna i rörliga delar.
- g) **Om dammsugare och uppsamlare kan monteraras ska de anslutas och användas korrekt.** Om en dammsugare används kan det minska riskerna i samband med damm.
- h) **Invagga dig inte i en falsk känsla av säkerhet och bryt inte mot säkerhetsbestämmelserna för elektriska verktyg, även om du är van att arbeta med verktyget.** Vårdslöst handlande kan leda till allvarliga skador på några få sekunder.

24.5 Användning och hantering av elektriska verktyg

- a) **Överbelasta inte det elektriska verktyget. Använd rätt elektriskt verktyg för arbetet.** Med rätt elektriskt verktyg arbetar du bättre och säkrare i rätt effektområde.
- b) **Använd inte ett elektriskt verktyg vars strömbrytare är defekt.** Ett elektriskt verktyg som inte kan sättas på och stängas av är farligt och måste repareras.
- c) **Dra ut kontakten ur eluttaget och/eller ta ut batteriet innan du gör enhetsinställningar, byter verktygsdelar eller lägger bort det elektriska verktyget.** Dessa försiktighetsåtgärder förhindrar det elektriska verktyget från att starta oavsiktligt.

- d) **Förvara elektriska verktyg som inte används utom räckhåll för barn. Låt inte personer som inte känner till verktyget och som inte har läst de här anvisningarna använda verktyget.** Elektriska verktyg är farliga om de används av oerfarna.
- e) **Ta hand om elektriska verktyg och tillbehör noggrant. Kontrollera att rörliga delar fungerar felfritt och inte har fastnat eller går trögt och om det finns avbrutna eller skadade delar som påverkar funktionen. Lämna in det elektriska verktyget för reparation av skadade delar innan det används.** Många olyckor beror på dåligt underhållna verktyg.
- f) **Håll skärverktyg vassa och rena.** Välskötta skärverktyg med vassa egggar går lättare och är lättare att styra.
- g) **Använd elektriska verktyg, arbetsverktyg osv. enligt de här anvisningarna. Observera arbetsförhållandena och arbetet som ska utföras.** Om elektriska verktyg används för andra syften än de avsedda kan det leda till farliga situationer.
- h) **Håll handtag och greppytor torra, rena och fria från olja och fett.** Hala handtag och greppytor leder till osäker hantering och dålig kontroll av verktyget i oförutsedda situationer.

24.6 Användning och hantering av batteridrivna verktyg

- a) **Ladda bara batterierna med laddare som rekommenderas av tillverkaren.** En laddare som är avsedd för en viss typ av batteri kan orsaka brand om den används till andra batterier.
- b) **Använd bara rätt typ av batterier i elektriska verktyg.** Andra batterier kan orsaka skador och brand.
- c) **Ha inte oanvända batterier i närheten av gem, mynt, nycklar, spik, skruv eller andra små metalldelar som kan överbrygga kontaktorna.** En kortslutning mellan batterikontaktorna kan orsaka brännskador eller brand.
- d) **Vid felaktig användning kan batterivätska läcka ut. Undvik kontakt med den. Skölj med vatten om du kommer i kontakt med batterivätska. Uppsök läkare om du får batterivätska i ögonen.** Batterivätska som läcker ut kan orsaka hudirritation och brännskador.
- e) **Använd inte skadade eller ändrade batterier.** Skadade eller ändrade batterier kan bete sig oväntat och orsaka brand, explosion eller skador.

- f) **Utsätt inte batterier för eld eller höga temperaturer.** Eld eller temperaturer över 130 °C (265 °F) kan leda till explosion.
- g) **Följ alla anvisningar om laddning och ladda inte batteriet eller det batteridrivna verktyget utanför temperaturområdet som anges i bruksanvisningen.** Felaktig laddning eller laddning utanför det tillåtna temperaturområdet kan förstöra batteriet och öka brandrisken.

24.7 Service

- a) **Låt bara kvalificerad personal reparera verktyget med originaldelar.** Därmed är verktyget säkert att använda.
- b) **Underhåll inte skadade batterier.** Allt underhåll av batterier får bara utföras av tillverkaren eller auktoriserade serviceverkstäder.

24.8 Säkerhetsanvisningar för motorsågar med kedja

Allmänna säkerhetsbestämmelser för motorsågar med kedja

- a) **Håll kroppsdelar borta från sågkedjan när den går. Kontrollera att sågkedjan inte berör något innan sågen startas.** När man arbetar med en motorsåg kan ett ögonblicks ouppmärksamhet leda till att kläder eller kroppsdelar fastnar i sågkedjan.
- b) **Håll alltid motorsågen med höger hand i det bakre handtaget och vänster hand i det främre handtaget.** Om sågen hålls tvärtom ökar risken för skador, därför får den inte användas så.
- c) **Håll motorsågen i de isolerade greppytorna eftersom sågkedjan kan komma i kontakt med dolda elledningar.** Om sågkedjan kommer i kontakt med en strömförande ledning kan metalldelar på maskinen bli strömförande och leda till elektrisk stöt.
- d) **Bär ögonskydd. Ytterligare skyddsutrustning för hörsel, huvud, händer, ben och fötter rekommenderas.** Passande skyddskläder minskar risken för skador från kringflygande spån och av oavsiktlig beröring av sågkedjan.
- e) **Arbeta inte med motorsågen i ett träd, på en stege, från ett tak eller på ostadigt underlag.** Det finns risk för skador om sågen används på ett sådant sätt.
- f) **Stå stadigt och använd bara motorsågen när du står på fast, plan och stabil mark.** Halt underlag eller ostadiga ytor kan leda till att du tappat kontrollen över motorsågen.

- g) **Räkna med att en spänd gren som sågas av fjädrar tillbaka.** När spänningen i träfibrerna frigörs kan grenen träffa den som sågar och/eller slå mot motorsågen så att man tappar den.
- h) **Var särskilt försiktig när du sågar småskog och unga träd.** Det tunna materialet kan fastna i sågkedjan och slå mot dig eller få dig ur balans.
- i) **Bär motorsågen i det främre handtaget när den är avstängd så att sågkedjan pekar bort från kroppen.** Sätt alltid på skyddet när motorsågen transporteras eller förvaras. När man hanterar motorsågen försiktigt minskar risken för att man kommer i kontakt med sågkedjan när den går.
- j) **Följ anvisningarna om smörjning, kedjespänning och byte av styrskena och sågkedja.** En kedja som är felaktigt spänd eller smord kan gå av och ökar risken för kast.
- k) **Såga bara trä. Använd inte motorsågen till annat än det den är avsedd för. Exempel: Använd inte motorsågen för att såga metall, plast, tegel eller byggmaterial som inte består av trä.** Om motorsågen används för andra ändamål kan farliga situationer uppstå.
- l) **Försök inte att fälla ett träd förrän du är helt klar över riskerna och hur man undviker dem.** Vid trädfällning kan det uppstå allvarliga skador på operatören eller åskådare.
- m) **Följ alla instruktioner när du rensar, förvarar eller utför underhåll på motorsågen. Se till att strömbrytaren är avstängd och att batteriet är borttaget.** Om motorsågen startar oväntat vid borttagning av materialansamlingar eller under underhållsarbeten kan det leda till allvarliga personskador.

24.9 Orsak till kast och hur de kan förhindras

Kast kan uppstå när spetsen på svärdet berör ett föremål eller om träet flyttas och sågkedjan fastnar i skåret.

Kontakt med svärdspetsen kan i vissa fall leda till plötsliga rörelser bakåt och svärdet slås uppåt mot användaren.

Om sågkedjan fastnar på svärdets övre kant kan svärdet snabbt slås mot användaren.

De här reaktionerna kan leda till att du tappar kontrollen över sågen och skadas allvarligt. Lita inte enbart på säkerhetsanordningarna på sågen. Vidta lämpliga åtgärder för att förhindra

olyckor och skador när du arbetar med motorsågen.

Kast är en följd av att elverktyget används på fel sätt. De kan förhindras så här:

- **Håll i sågen med båda händerna så att tummen och fingrarna griper runt sågens handtag. Ha kroppen och armarna i en ställning som gör att du kan hålla emot kast.** När rätt åtgärder vidtas kan användaren behärska kast. Släpp aldrig motorsågen.
- **Ha inte en onormal kroppshållning och såga inte över axelhöjd.** Därmed undviks plötslig kontakt med svärdspetsen och motorsågen kan kontrolleras bättre i oväntade situationer.
- **Använd alltid svärd och sågkedjor som rekommenderas av tillverkaren.** Felaktiga svärd och sågkedjor kan leda till att kedjan går av och/eller kast.
- **Följ tillverkarens anvisningar som vässning och underhåll av sågkedjan.** För låga djupbegränsare ökar risken för kast.

Sisällysluettelo

1	Alkusanat.....	120
2	Tietoja tästä käyttöohjeesta.....	121
3	Yleiskuva.....	122
4	Turvallisuusohjeet.....	123
5	Moottorisahan valmistelu käyttöä varten.....	131
6	Moottorisahan kokoaminen.....	131
7	Ketjujarrun kytkeminen ja vapauttaminen.....	133
8	Akun asentaminen ja irrottaminen.....	134
9	Moottorisahan käynnistäminen ja pysäyttäminen.....	134
10	Moottorisahan ja akun tarkastus.....	135
11	Moottorisahan käyttö.....	136
12	Työskentelyn jälkeen.....	141
13	Kuljettaminen.....	141
14	Säilytys.....	142
15	Puhdistaminen.....	142
16	Huoltaminen.....	143
17	Korjaaminen.....	144
18	Häiriöiden poistaminen.....	144
19	Tekniset tiedot.....	145
20	Terälevyjen ja teräketjujen yhdistelmät.....	146
21	Varaosat ja varusteet.....	146
22	Hävittäminen.....	146
23	EU-vaatimusten mukaisuusvakuutus.....	147
24	Yleisiä turvallisuusohjeita sähkötyökaluille.....	147

1 Alkusanat

Arvoisa asiakas,

kiitämme sinua STIHLin tuotteen valinnasta. STIHL kehittää ja valmistaa huippuluokan tuotteita pitäen suunnittelun lähtökohtana asiakkaidensa tarpeita. Näin pystymme tarjoamaan asiakkaillemme tuotteita, jotka toimivat luotettavasti myös äärimmäisen vaativissa olosuhteissa.

STIHL tunnetaan myös erinomaisesta asiakaspalvelustaan. Jälleenmyyjämme huolehtivat sekä asiantuntevasta neuvonnasta ja opastuksesta että kattavien teknisten palvelujen tarjoamisesta.

STIHL on sitoutunut kestävään ja vastuulliseen vuorovaikutukseen luonnon kanssa. Tämän käyttöohjeen tarkoituksena on auttaa sinua käyttämään STIHL-tuotetta turvallisesti ja ympäristöystävällisesti pitkän käyttöiän ajan.

Kiitämme sinua STIHLiä kohtaan osoittamastasi luottamuksesta. Toivomme, että olet tyytyväinen hankkimaasi STIHL-tuotteeseen.



Tohtori Nikolas Stihl

TÄRKEÄÄI LUE OPAS ENNEN KÄYTTÖÄ JA SÄILYÄ SE VASTAISTA KÄYTTÖÄ VARTEN.

2 Tietoja tästä käyttöohjeesta

2.1 Voimassa olevat julkaisut

Käyttöpaikassa voimassa olevia turvallisuusohjeita on noudatettava.

- ▶ Lue tämän käyttöohjeen lisäksi myös seuraavat oppaat ja varmista niin ikään, että olet ymmärtänyt kyseisten oppaiden sisällön. Säilytä myös nämä oppaat vastaisen käytön varalle:
 - STIHL AP -akun turvallisuusohjeet
 - Latauslaitteiden käyttöohje STIHL AL 101, 300, 500
 - STIHLin akkuja ja kiinteästi asennetuilla akuilla varustettuja tuotteita koskevia turvallisuustietoja: www.stihl.com/safety-data-sheets

2.2 Tekstin sisältämien varoitusten merkitseminen



VAARA

- Tämä teksti muistuttaa vaaroista, jotka johtavat vakavaan loukkaantumiseen tai jopa kuolemaan.
 - ▶ Tekstissä mainittujen toimenpiteiden avulla on mahdollista välttää vakava loukkaantuminen tai jopa kuolema.



VAROITUS

- Tämä teksti muistuttaa vaaroista, jotka **voivat** johtaa vakavaan loukkaantumiseen tai jopa kuolemaan.
 - ▶ Tekstissä mainittujen toimenpiteiden avulla on mahdollista välttää vakava loukkaantuminen tai jopa kuolema.

HUOMAUTUS

- Tämä teksti muistuttaa vaaroista, jotka **voivat** johtaa esinevahinkoihin.
 - ▶ Tekstissä mainittujen toimenpiteiden avulla on mahdollista välttää esinevahingot.

2.3 Tekstissä käytetyt symbolit



Tämä merkki viittaa johonkin tämän käyttöohjeen lukuun.

3 Yleiskuva

3.1 Moottorisaha ja akku

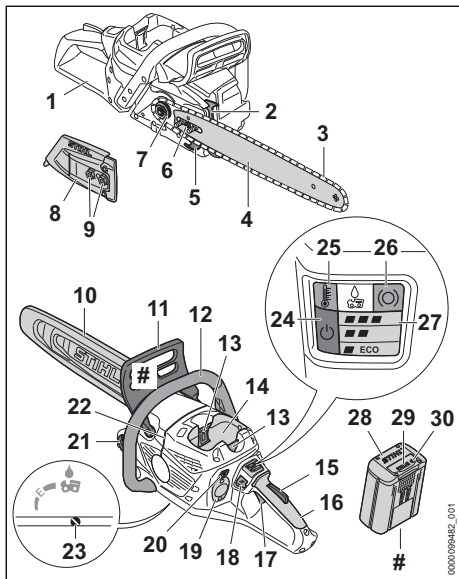

1 Taempi käsisuoja

Taempi käsisuoja suojaa oikeaa kättä joutumasta kosketuksiin irronneen tai katkenneen teräketjun kanssa.

2 Kuorituki

Kuorituki tukee moottorisahaa työskentelyn aikana puuta vasten.

3 Teräketju

Teräketju leikkaa puun.

4 Ohjainkisko

Terälevy ohjaa teräketjun kulkua.

5 Ketjusieppo

Ketjusiepon tehtävänä on siepata irronnut tai katkennut teräketju.

6 Kiristysruuvi

Kiristysruuvi on tarkoitettu ketjun kireyden säätämiseen.

7 Vetopyörä

Ketjupyörä ajaa teräketjua.

8 Purukoppa

Purukoppa toimii vetopyörän suojuksena ja yhdistää terälevyn moottorisahan runkoon.

9 Mutterit

Purukoppa kiinnitetään moottorisahan runkoon mutterien avulla.

10 Teräketjun suojus

Teräketjun suojus suojaa käyttäjää teräketjun koskettamiselta.

11 Etummainen käsisuoja

Etummainen käsisuoja suojaa vasenta kättä joutumasta kosketuksiin teräketjun kanssa. Käsisuoja käytetään myös ketjujarrun kytkemiseen, minkä lisäksi käsisuoja kytkee ketjujarrun automaattisesti takapotkun esiintyessä.

12 Etukahva

Etukahva on tarkoitettu moottorisahaan tarttumiseen sekä moottorisahan liikuttamiseen ja kantamiseen.

13 Lukitusvipu

Lukitusvivulla akku voidaan lukita akkulokeroon.

14 Akkulokero

Akkulokero toimii akun säilytystilana.

15 Kytkevävivun lukitsin

Kytkevävivun lukitsin vapauttaa kytkevävivun toiminnan.

16 Takakahva

Käyttökahva on tarkoitettu moottorisahan käyttämiseen, pitämiseen ja ohjaamiseen.

17 Kytkevävipu

Kytkevävipu kytkee moottorisahan päälle ja pois päältä.

18 Lukituksen avauspainike

Lukituksen lukituspainiketta käytetään moottorisahan kytkemiseen päälle.

19 Suoju_s

Suoju_s toimii paikanpitäjänä Smart Connector 2 A:lle.

20 Painike

Painiketta käytetään tehotason asettamiseen.

21 Öljysäiliön korkki

Öljysäiliön korkki sulkee öljysäiliön.

22 Kaatoliuska

Kaatosuuntaa voidaan ohjata kaatoliuskalla.

23 Öljypumpun säätöruuvi

Öljypumpun säätöruuvi on tarkoitettu teräketjuöljyn syöttömäärän säätämiseen.

24 LED-valo "TILA"

LED-valo ilmaisee moottorisahan tilan.

5) Suoju_s on osa moottorikoteloä. Irrota suoju_s vain Smart Connector 2 A:n asennusta varten ja säilytä se turvallisesti myöhempiä asennuksia varten. Käytä aina raivaussahaa, jossa on sisäänrakennettu kansi tai Smart Connector 2 A.

25 LED-valo "LÄMPÖTILA"

LED-valo ilmaisee, jos moottorisaha liian lämmin.

26 LED-valo "KETJUJARRU"

LED-valo osoittaa ketjujarrun kytkeytymisen.

27 LED-valot "TEHOTASOT"

LED-valot osoittavat asetetun tehotason.

28 Akku

Akku toimii moottorisahan energialähteenä.

29 LED-valot

LED-valot ilmaisevat akun varaustilan ja akun häiriöt.

30 Painike

Tämä painike aktivoi akun LED-merkkivalot.

Koneen numerolla varustettu arvokilpi**3.2 Ominaisuudet**

Moottorisahassa voi olla seuraavat ominaisuudet markkinoiden mukaan:

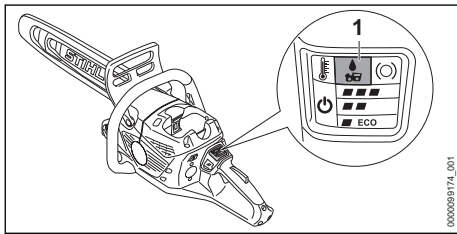
**1 LED "TERÄKETJUÖLJY"**

LED-valo osoittaa, että öljysäiliö on tyhjä.

3.3 Symbolit

Moottorisaha ja akku voivat olla varustettu erilaisilla symboleilla. Symbolien merkitys on seuraava:

 Tämä merkki ilmaisee teräketjun kulku-suunnan.

 + Teräketju kiristyy pyöritettäessä ketjuvaarmerkin osoittamaan suuntaan.

 Teräketjuöljylle tarkoitettu öljysäiliö on varustettu tällä merkillä.

 Tämä symboli ilmoittaa öljypumpun säätöruuvien sijainnin sekä teräketjuöljyn pumppausmäärän.

 Ketjujarru kytetään tai avataan liikuttamalla suojaa tähän suuntaan.

 Tämä merkki kuvaa lukituksen avauspainiketta.



Paina painiketta tehotason säätämiseksi.



Puhdista ilmansuodatin STIHL-erikoispuhdistusaineella tai pesuaineella ja pese pois vedellä.



1 LED-valo palaa punaisena. Akku on liian kuuma tai liian kylmä.



4 LED-valoa vilkkuu punaisina. Akussa on häiriö.



Laitteeseen hyväksytyt terälevyn pituus.



Taattu äänenpainetaso dB(A) direktiivin 2000/14/EY mukaan. Direktiivissä määriteltyä mittaamenetelmää noudattamalla on mahdollista vertailla keskenään erilaisten tuotteiden melupäästöjä.



Symbolin vieressä oleva arvo ilmoittaa akun energiasäilytyksen kenovalmistajan ilmoittamien tietojen perusteella. Käyttötilanteissa käytettävissä oleva energiasäilytys on tätä pienempi.



Älä hävitä tuotetta talousjätteen mukana.

4 Turvallisuusohjeet**4.1 Varoitusmerkit**

Moottorisahaan tai akkuun sijoitettujen varoitusmerkkien merkitykset ovat seuraavat:



Noudata turvallisuusohjeita ja toimi niiden sisältämien ohjeiden mukaisesti.



Lue käyttöohje ja varmista, että olet ymmärtänyt sen sisällön. Säilytä käyttöohje myöhempiä käyttöä varten.



Käytä suojalaseja, kuulosuojainta ja suojakypärää.



Pidä moottorisahasta kiinni molemmin käsin.



Noudata takapotkun varalle annettuja turvallisuusohjeita sekä huolehdi näiden ohjeiden mukaista varoitoimista.



Poista akku työtaukojen sekä laitteen kuljettamisen, säilytyksen, huollon ja korjauksen ajaksi.



Suojaa akku kuumuudelta ja avotulelta.



Älä upota akkua nesteisiin.



Huolehdi, etteivät akulle sallitun lämpötila-alueen rajat ylitä.

4.2 Määräysten mukainen käyttö

Moottorisaha STIHL MSA 300.0, 300.0 C on tarkoitettu puun sahaamiseen, oksien karsintaan ja ohutrunkoisten enintään keskipaksurunkoisten puiden kaatamiseen talojen lähialueella.

Moottorisahaa voidaan käyttää sateessa.

Näiden moottorisahojen energianlähde on akku STIHL AP.

Jos on työskenneltävä turvallisella telineellä, moottorisahaa saa käyttää vain moottorisahaan suoraan kiinnitetyn STIHL AP -akun kanssa.

▲ VAROITUS

- Muiden kuin STIHLin moottorisahaa varten hyväksymien akkujen käyttö voi aiheuttaa tulipalon tai räjähdysen. Seurauksena voi olla vakava tai hengenvaarallinen loukkaantuminen ja esinevahinkoja.
 - ▶ Käytä moottorisahassa STIHL AP -akkua.
- Jos moottorisahaa tai akkua käytetään laitteille määritellystä käyttötarkoituksesta poikkeavasti, seurauksena voi olla vakava tai jopa hengenvaarallinen loukkaantuminen ja omaisuusvahinkoja.
 - ▶ Käytä moottorisahaa tämän käyttöohjeen kuvauksen mukaisesti.
 - ▶ Käytä akkua tämän käyttöohjeen mukaisesti.

4.3 Käyttäjälle asetettavat vaatimukset

▲ VAROITUS

- Käyttäjä ei kykene tunnistamaan eikä arvioimaan moottorisahaan ja akkuun liittyviä vaaroja, ellei hän ei ole saanut asianmukaista perehdytystä laitteiden käyttöön. Käyttäjä itse tai sivulliset saattavat loukkaantua vakavasti tai jopa hengenvaarallisesti.



▶ Lue käyttöohje ja varmista, että olet ymmärtänyt oppaan sisällön. Säilytä käyttöohje myöhempiä käyttöä varten.

- ▶ Jos luovutat moottorisahan tai akun toiselle henkilölle: anna käyttöohjeet mukaan.
- ▶ Varmista, että käyttäjä täyttää seuraavat vaatimukset:
 - Käyttäjä on levännyt.
 - Käyttäjä pystyy fyysisten, aistinvaraisten ja henkisten kykyjensä puolesta käyttämään moottorisahaa ja akkua ja siten työskentelemään laitteella. Jos käyttäjän fyysiset, aistinvaraiset tai henkiset kyvyt rajoittavat laitteen käyttöä, käyttäjä saa käyttää laitetta ainoastaan vastuhenkilön valvonnassa ja opastuksella.
 - Käyttäjä osaa tunnistaa ja arvioida moottorisahaan ja akkuun liittyviä vaaroja.
 - Käyttäjä on täysi-ikäinen tai käyttäjä on saanut kansallisten määräysten mukaisen valvotun ammattiopastuksen.
 - Käyttäjä on saanut STIHL-erikoisliikkeeltä tai joltakin muulta asiantuntevalta henkilöltä perehdytyksen moottorisahan käyttöön, ennen kuin hän työskentelee laitteella ensimmäistä kertaa.
 - Käyttäjä ei ole alkoholin, lääkkeiden tai huumausaineiden vaikutuksen alainen.
- ▶ Jos käyttäjä työskentelee ensimmäistä kertaa moottorisahalla: käyttäjän on harjoitettava sahaamista sahapukin tai telineen päälle asetetun pyöreän puukappaleen avulla.
- ▶ Jos jokin asia on jäänyt sinulle epäselväksi: ota yhteyttä STIHL -erikoisliikkeeseen.

4.4 Vaatetus ja varustus

▲ VAROITUS

- Imuvirtaus saattaa vetää pitkät hiukset työskentelyn aikana moottorisahan sisään. Käyttäjä voi loukkaantua vakavasti.
 - ▶ Sido pitkät hiukset yhteen ja varmista, että ne ovat olkapäiden yläpuolella.
- Erilaiset sirut ja kappaleet saattavat sinkoutua työskentelyn aikana ilmaan suurella nopeudella. Käyttäjä voi loukkaantua.



▶ Käytä tiiviisti istuvia suojalaseja. Sopivat suojalaseit on testattu standardin EN 166 tai kansallisten määräysten mukaisesti ja ne ovat saatavana kaupassa vastaavilla merkinnöillä.

- ▶ STIHL suosittelee kasvosuojaimen käyttöä.

- ▶ Käytä pitkähihaista, kehoa myötäilevää ylävartalon vaatetusta.
- Työskentelyn aikana syntyy melua. Melu voi vahingoittaa kuuloa.



- ▶ Käytä kuulonsuojainta.

- Putoavat esineet voivat aiheuttaa päävammoja.



- ▶ Jos esineitä saattaa pudota työskentelyn aikana: käytä suojakypärää.

- Työskentely saattaa aiheuttaa pölyn ja höyryn muodostumista. Pöly ja höyry voivat sisään hengitettynä aiheuttaa terveyshaittoja ja laukaista allergisia reaktioita.
 - ▶ Jos muodostuu pölyä tai syntyy höyryä: käytä pölysuojainta.
- Työskentelyyn sopimaton vaatetus saattaa takertua kiinni puustoon, risuihin ja moottorisahaan. Käyttäjää voi loukkaantua vakavasti, mikäli hän ei ole pukeutunut sopivaan työvaatetukseen.
 - ▶ Käytä tiukasti kehoa vasten istuvaa vaatetusta.
 - ▶ Riisu huivit ja korut yltäsi.
- Työskentelyn aikana käyttäjä voi joutua kosketuksiin pyörivän teräketjun kanssa. Käyttäjää voi loukkaantua vakavasti.
 - ▶ Käytä pitkiä, viiltosuojalla varustettuja housuja.
- Käyttäjää voi saada viiltohaavoja työskennellessään puun kanssa. Puhdistus- tai huoltotöiden aikana käyttäjä voi joutua kosketuksiin teräketjun kanssa. Käyttäjää voi loukkaantua.
 - ▶ Käytä kestävästä materiaalista valmistettuja työvälineitä.
- Käyttäjää voi liukastua, mikäli hän ei käytä sopivia työjalkineita. Jos käyttäjä joutuu kosketuksiin pyörivän teräketjun kanssa, hän voi viiltää itseään. Käyttäjää voi loukkaantua.
 - ▶ Käytä moottorisahasaappaita, joissa on viiltosuoja.

4.5 Työskentelyalue ja ympäristö

4.5.1 Moottorisaha

▲ VAROITUS

- Sivulliset, lapset ja eläimet eivät pysty tunnistamaan eivätkä arvioimaan moottorisahasta sekä ilmaan sinkoutuvista siruista ja kappaleista aiheutuvia vaaroja. Sivulliset, lapset ja eläimet saattavat loukkaantua vakavasti,

minkä lisäksi seurauksena voi olla esinevahinkoja.

- ▶ Pidä sivulliset, lapset ja eläimet loitolla työskentelyalueesta.
- ▶ Älä jätä moottorisahaa valvomatta.
- ▶ Varmista, että lapset eivät voi leikkiä moottorisahalla.
- Moottorisahan sähköosat voivat synnyttää kipinöitä. Kipinät voivat aiheuttaa helposti syttyvässä tai räjähdysalttiissa ympäristössä tulipalon ja räjähdyksen. Seurauksena voi olla vakava tai jopa hengenvaarallinen loukkaantuminen ja esinevahinkoja.
 - ▶ Älä työskentele helposti syttyvässä tai räjähdysalttiissa ympäristössä.

4.5.2 Akku

▲ VAROITUS

- Sivulliset henkilöt, kuten lapset, ja eläimet eivät välttämättä osaa tunnistaa ja arvioida akun aiheuttamia riskejä. Sivullisille henkilöille, kuten lapsille, ja eläimille voi aiheutua vakavia vammoja.
 - ▶ Pidä sivulliset henkilöt, kuten lapset, ja eläimet, etäällä.
 - ▶ Älä jätä akkua ilman valvontaa.
 - ▶ Varmista, etteivät lapset voi leikkiä akulla.
- Akkua ei ole suojattu kaikilta ympäristön vaikutuksilta. Jos akku joutuu alttiiksi tietyille ympäristön vaikutuksille, se saattaa syttyä palaamaan tai räjähtää. Silloin voi syntyä vakavia vammoja tai esinevahinkoja.



- ▶ Suojaa akku kuumuudelta ja tulelta.
- ▶ Älä heitä akkua tuleen.



- ▶ Käytä ja säilytä akkua lämpötila-alueella - 10 ... + 50 °C.



- ▶ Älä upota akkua nesteeseen.

- ▶ Pidä akku etäällä metalliesineistä.
- ▶ Älä altista akkua korkealle paineelle.
- ▶ Älä altista akkua mikroaaltoille.
- ▶ Suojaa akku kemikaaleilta ja suoloilta.

4.6 Turvallinen toimintakunto

4.6.1 Moottorisaha

- Moottorisaha on turvallisessa toimintakunnossa, jos seuraavat edellytykset täyttyvät:
- Moottorisaha on vaurioitumaton.
 - Moottorisaha on puhdas.

- Ketjusieppo on ehjä.
- Ketjujarru toimii moitteettomasti.
- Hallintalaitteet toimivat moitteettomasti, eikä hallintalaitteisiin ole tehty muutoksia.
- Ketjun voitelu toimii moitteettomasti.
- Vetopyörän kulumisurien syvyys on enintään 0,5 mm.
- Laitteeseen on asennettu jokin tässä käyttöohjeessa ilmoitettu terälevyn ja teräketjun yhdistelmä.
- Terälevy ja teräketju on asennettu oikein.
- Teräketju on kiristetty oikein.
- Moottorisahaan on asennettu vain siihen tarkoitettuja STIHL-alkuperäisvarusteita.
- Varusteet on asennettu oikein.
- Öljysäiliön korkki on tiukasti kiinni.

▲ VAROITUS

- Jos laite ei ole turvallisuudessa toimintakunnossa, osat saattavat toimia virheellisesti. Myös turvalaitteet saattavat tällöin lakata toimimasta. Tämä voi johtaa vakavaan tai hengenvaaralliseen loukkaantumiseen.
 - ▶ Työskentele vain vahingoittumattoman moottorisahan kanssa.
 - ▶ Jos moottorisaha on likainen: Puhdista moottorisaha.
 - ▶ Käytä ainoastaan ehjää ketjusieppoa.
 - ▶ Älä tee moottorisahaan muutoksia. Poikkeus: Jonkin tässä käyttöohjeessa ilmoitetun terälevyn ja teräketjun yhdistelmän asentaminen.
 - ▶ Jos hallintalaitteet eivät toimi: Älä käytä moottorisahaa.
 - ▶ Asenna moottorisahaan vain siihen tarkoitettuja STIHL-alkuperäisvarusteita.
 - ▶ Asenna terälevy ja teräketju tämän käyttöohjeen mukaisesti.
 - ▶ Asenna varusteet käyttöohjeen tai lisävarusteen käyttöohjeen mukaisesti.
 - ▶ Älä työnnä esineitä moottorisahassa oleviin aukkoihin.
 - ▶ Sulje öljysäiliön korkki.
 - ▶ Uusi kuluneet tai vaurioituneet ohjekyltit.
 - ▶ Jos jokin asia on jäänyt sinulle epäselväksi: ota yhteyttä STIHL-erikoisliikkeeseen.

4.6.2 Terälevy

Terälevy on turvallisuudessa toimintakunnossa, jos seuraavat edellytykset täyttyvät:

- Terälevy on ehjä.
- Terälevy ei ole vääntynyt.
- Uran syvyys on vähintään vähimmäisurasyvyyden suuruinen,  19.3.
- Uran pykälissä ei ole jäystettä.
- Ura ei ole kaventunut tai väljentynt.

▲ VAROITUS

- Terälevy ei pysty enää ohjaamaan teräketjun kulkua asianmukaisesti, mikäli terälevy ei ole turvallisuudessa toimintakunnossa. Pyörivä teräketju saattaa hypätä pois terälevyn päältä. Tämä voi johtaa vakavaan tai jopa hengenvaaralliseen loukkaantumiseen.
 - ▶ Käytä työskentelyyn vain ehjää terälevyä.
 - ▶ Jos uran syvyys on vähimmäisurasyvyyttä pienempi: Vaihda terälevy.
 - ▶ Poista jäyste viikoittain terälevystä.
 - ▶ Jos jokin asia on jäänyt sinulle epäselväksi: Ota yhteyttä STIHL-jälleenmyyjään.

4.6.3 Teräketju

Teräketju on turvallisuudessa toimintakunnossa, jos seuraavat edellytykset täyttyvät:

- Teräketju on ehjä.
- Teräketju on teroitettu oikein.
- Leikkuuhampaissa olevat kulumismerkinät ovat näkyvissä.

▲ VAROITUS

- Jos laite ei ole turvallisuudessa toimintakunnossa, komponentit saattavat toimia virheellisesti. Myös turvalaitteet saattavat tällöin lakata toimimasta. Tämä voi johtaa vakavaan tai jopa hengenvaaralliseen loukkaantumiseen.
 - ▶ Käytä työskentelyyn vain ehjää teräketjua.
 - ▶ Teroita teräketju oikein.
 - ▶ Jos jokin asia on jäänyt sinulle epäselväksi: ota yhteyttä STIHL-erikoisliikkeeseen.

4.6.4 Akku

Akku on käyttökuntoinen, kun seuraavat edellytykset täyttyvät:

- Akku ei ole vahingoittunut
- Akku on puhdas ja kuiva.
- Akku toimii, eikä siihen ole tehty muutoksia.

▲ VAROITUS

- Ellei akku ole käyttökuntoinen, se ei ehkä toimi turvallisesti. Henkilöille voi aiheutua vakavia vammoja.
 - ▶ Käytä ainoastaan ehjää ja toimivaa akkua.
 - ▶ Älä lataa vahingoittunutta tai viallista akkua.
 - ▶ Jos akku on likainen tai märkä, puhdista se ja anna sen kuivua
 - ▶ Älä tee muutoksia akkuun.
 - ▶ Älä työnnä mitään esineitä akun aukkoihin.
 - ▶ Älä päästä akun sähköliittimiä kosketuksiin metalliesineiden kanssa, sillä seurauksena voi olla oikosulku.
 - ▶ Älä avaa akkua.
 - ▶ Kuluneet tai vialliset ohjekilvet on vaihdettava.

- Viallisesta akusta voi vuotaa nestettä. Jos nestettä pääsee iholle tai silmiin, ne voivat ärsyntyä.
 - ▶ Vältä altistumista nesteelle.
 - ▶ Jos iholle on päässyt nestettä, pese altistuneet ihoalueet runsaalla vedellä ja saippualla.
 - ▶ Jos silmiin on päässyt nestettä, huuhtelee silmiä vähintään 15 minuutin ajan runsaalla vedellä ja hakeudu lääkäriin.
- Vahingoittunut tai viallinen akku voi haista epätavalliselta, savuta tai palaa. Henkilöille voi aiheutua vakavia tai hengenvaarallisia vammoja taikka saattaa syntyä esinevahinkoja.
 - ▶ Jos akku haisee epätavalliselta tai savuaa: Älä käytä akkua ja pidä se etäällä palavista aineista.
 - ▶ Jos akku palaa: Sammuta akku sammuttimella tai vedellä.

4.7 Työskentely

4.7.1 Sahaaminen

▲ VAROITUS

- Avun saaminen hätätilanteessa ei ole mahdollista, jos muita henkilöitä ei ole huutoetäisyydellä sinusta.
 - ▶ Varmista, että työskentelyalueen ulkopuolella oleskelee muita henkilöitä, jotka ovat huutoetäisyydellä sinusta.
- Eräissä tilanteissa käyttäjä ei enää pysty työskentelemään keskittyneesti. Käyttäjä voi menettää moottorisahan hallinnan, kompastua, kaatua ja loukkaantua vakavasti.
 - ▶ Työskentele rauhallisesti ja harkitusti.
 - ▶ Jos valaistus ja näkyvyys on heikko: älä työskentele moottorisahalla.
 - ▶ Käytä moottorisahaa yksin.
 - ▶ Älä työskentele olkapäiden korkeuden yläpuolella.
 - ▶ Kiinnitä huomiota esteisiin.
 - ▶ Työskentele maanpinnalla seisten ja huolehdi tasapainosi säilymisestä. Jos on työskenneltävä korkealla ja moottorisahan kanssa käytetään liitoskaapelilla varustettua virtälähdettä: käytä nostettavaa työskentelylavaa.
 - ▶ Jos tunnet olosi väsyneeksi: pidä tauko työskentelystä.
- Pyörivä teräketju voi aiheuttaa käyttäjälle viiltohaavoja. Käyttäjä voi loukkaantua vakavasti.
 - ▶ Älä kosketa pyörivää teräketjua.
 - ▶ Jos teräketju on juuttunut paikalleen osuttuaan johonkin kappaleeseen: sammuta

- moottorisaha, kytke ketjujarru ja poista akku. Poista kappale vasta tämän jälkeen.
- Pyörivä teräketju kuumenee ja laajenee tämän seurauksena. Teräketju saattaa joko hypätä terälevyn päältä tai katketa, mikäli teräketjun voitelu on puutteellista ja mikäli ketjua ei kiristetä riittävästi. Seurauksena voi olla vakava loukkaantuminen ja esinevahinkoja.
 - ▶ Käytä teräketjuöljyä.
 - ▶ Tarkasta öljysäiliön määrä työskentelyn aikana säännöllisesti. Ennen kuin teräketjuöljyä käytetään: lisää teräketjuöljyä.
 - ▶ Tarkasta teräketjun kireys työskentelyn aikana säännöllisesti. Jos teräketjun kireys on liian pieni: kiristä teräketju.
- Jos moottorisahassa ilmenee käytön aikana muutoksia tai moottorisahan käyttäytyminen poikkeaa tavanomaisesta, moottorisaha ei ole enää turvallisessa toimintakunnossa. Seurauksena voi olla vakava loukkaantuminen ja esinevahinkoja.
 - ▶ Lopeta työt, poista akku ja ota yhteyttä STIHL-erikoisliikkeeseen.
- Moottorisaha saattaa täristä työskentelyn aikana.
 - ▶ Käytä käsineitä.
 - ▶ Pidä taukoja työskentelyn aikana.
 - ▶ Jos havaitset merkkejä verenkiertohäiriöistä: hakeudu lääkäriin.
- Pyörivän teräketjun osuminen kovaan esineeseen voi aiheuttaa kipinöintiä. Kipinät voivat aiheuttaa helposti sytyvässä ympäristössä tulipalon. Seurauksena voi olla vakava tai jopa hengenvaarallinen loukkaantuminen ja esinevahinkoja.
 - ▶ Älä työskentele helposti sytyvässä ympäristössä.
- Teräketju liikkuu hetken vielä senkin jälkeen, kun ote on irrotettu kytkentävivusta. Liikkuva teräketju voi aiheuttaa viiltohaavoja. Tästä voi olla seurauksena vakava loukkaantuminen.
 - ▶ Odota, kunnes teräketju on pysähtynyt.

▲ VAROITUS

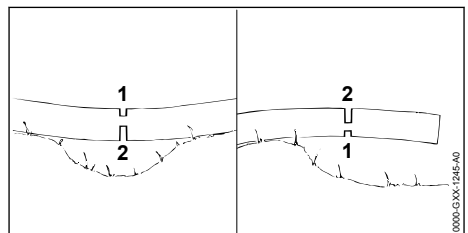

- Terälevy saattaa juuttua kiinni sahattaessa puuainesta, johon on muodostunut jännityksiä.

Käyttäjä voi menettää moottorisahan hallinnan ja loukkaantua vakavasti.

- ▶ Sahaa ensin jännitteitä pienentävä lovi puristuspuolelle (1). Tee tämän jälkeen katkaisusahaus vetopuolelle (2).

▲ VAARA

- Teräketju voi joutua kosketuksiin jännitteisten kaapeleiden kanssa ja vahingoittaa niitä, jos laitteella työskennellään ympäristössä, jossa sijaitsee jännitteisiä kaapeleita. Käyttäjä voi loukkaantua vakavasti tai jopa hengenvaarallisesti.
 - ▶ Älä työskentele ympäristössä, jossa on jännitteisiä kaapeleita.

4.7.2 Karsinta

▲ VAROITUS

- Jos oksat karsitaan ensin kaadetun puun alapuolelta, oksat eivät enää tue puun runkoa maata vasten. Puu voi liikkua työskentelyn aikana. Tämä voi johtaa vakavaan tai jopa hengenvaaralliseen loukkaantumiseen.
 - ▶ Katkaise suuret oksat rungon alapuolelta vasta sen jälkeen, kun runko on katkaistu osiin.
 - ▶ Älä seiso työskentelyn aikana rungon päällä.
- Katkaistu oksa voi pudota maahan karsinnan aikana. Käyttäjä voi kompastua, kaatua ja loukkaantua vakavasti.
 - ▶ Karsi puu etenemällä tyviosasta puun latvan suuntaan.

4.7.3 Puunkaato

▲ VAROITUS

- Harjaantumattomat henkilöt eivät kykene arvioimaan puunkaaton yhteydessä esiintyviä vaaroja. Seurauksena voi olla vakava tai hengenvaarallinen loukkaantuminen ja esinevahinkoja.
 - ▶ Käyttäjä tarvitsee asianmukaista tietoa puunkaatotekniikoista ja kokemusta puunkaatotöistä.
 - ▶ Epäselvyyksien ilmetessä: Pyydä kokeneelta asiantuntijalta tukea ja määrittelemään sopiva puunkaatotekniikka.
- Puu ja oksat voivat kaatua puunkaaton yhteydessä ihmisten tai esineiden päälle. Mitä suurempia putoavat osat ovat, sitä suurempi vaara aiheutuu ihmisille vakavista tai hengenvaarallisista loukkaantumisista. Seurauksena voi olla esinevahinkoja.
 - ▶ Valitse kaatosuunta siten, että kaatosuunnassa oleva alue on esteetön.
 - ▶ Pidä sivulliset, lapset ja eläimet poissa työskentelyalueen ympäriltä. Vaadittava turva-alueen säde on 2,5 kertaa kaadettavan puun pituus.
 - ▶ Poista taittuneet tai kuivuneet oksat latvasta ennen puun kaatamista.
 - ▶ Jos taittuneiden tai kuivuneiden oksien poistaminen latvasta ei ole mahdollista: pyydä kokeneelta asiantuntijalta tukea ja määrittelemään sopiva puunkaatotekniikka.
 - ▶ Tarkkaile sekä kaadettavan puun että viereisten puiden latvoja, jotta pystyt siirtymään ajoissa pois putoavien oksien alta.
- Kaatuvan puun runko saattaa tuottaa iskeytyä takaisin käyttäjän suuntaan. Käyttäjä voi loukkaantua vakavasti tai jopa hengenvaarallisesti.
 - ▶ Suunnittele etukäteen poistumisreitti puun luota sivusuunnassa puun takana.
 - ▶ Siirry taaksepäin poistumisreittiä pitkin ja tarkkaile samalla kaatuvaa puuta.
 - ▶ Älä siirry taaksepäin rinnettä alaspäin.
- Työskentelyalueella ja poistumisreitillä olevat esteet saattavat estää käyttäjän liikkumisen. Käyttäjä voi kompastua ja kaatua. Käyttäjä voi loukkaantua vakavasti tai jopa hengenvaarallisesti.
 - ▶ Poista esteet työskentelyalueelta ja poistumisreitiltä.
- Pitopuun sahaaminen tai puuta tukevan kannaksen tai pitokulman katkaisu liian aikaisin voi johtaa siihen, että puu ei kaadu haluttuun suuntaan tai puu kaatuu liian aikaisin. Seurauksena voi olla vakava tai hengenvaarallinen loukkaantuminen ja esinevahinkoja.
 - ▶ Älä sahaa pitopuuta.
 - ▶ Katkaise puuta tukeva kannas tai pitokulma viimeisenä.
 - ▶ Jos puu alkaa kaatua liian aikaisin: Keskeytä kaatosahauksen tekeminen ja poistu puun luota suunniteltua poistumisreittiä pitkin.
- Pyörivä teräketju saattaa pysähtyä nopeasti, mikäli ketju osuu terälevyn kärjen puoleisen neljänneksen kohdalta kovaan kaatokiilaan. Tästä voi olla seurauksena moottorisahan takapotkuliike. Tämä voi johtaa vakavaan tai hengenvaaralliseen loukkaantumiseen.
 - ▶ Käytä alumiinista tai muovista valmistettuja kaatokiiloja.
- Jos puu ei kaadu kokonaan maahan tai jos puu jää riippumaan toisen puun varaan, käyttäjän ei ole enää mahdollista päättää kaatoa hallitusti.

- Keskeytä puunkaato ja vedä ilmaan jäänyt puu maahan vinssin tai sopivan ajoneuvon avulla.

4.8 Reaktivoimat

4.8.1 Takapotku

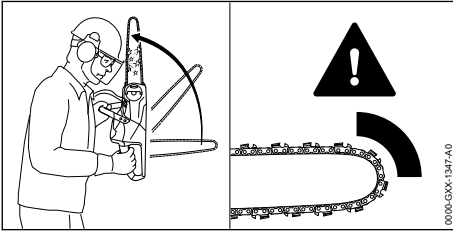

Takapotkujen syynä voivat olla seuraavat tekijät:

- Pyörivän teräketju osuu terälevyn kärjen puoleisen neljänneksen kohdalta kovaan esineeseen, jolloin teräketju pysähtyy äkillisesti.
- Pyörivä teräketju on juuttunut kiinni terälevyn kärjen kohdalta.

Ketjujarru ei pysty estämään takapotkua.

▲ VAROITUS

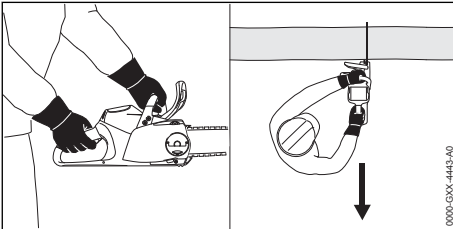

- Takapotkun yhteydessä moottorisaha saattaa kimmota käyttäjää kohti. Käyttäjä voi menettää moottorisahan hallinnan ja loukkaantua vakavasti tai jopa hengenvaarallisesti.
 - Pidä moottorisahasta kiinni molemmin käsin.
 - Pysy poissa moottorisahan laajennetulta kääntöalueelta.
 - Työskentele tämän käyttöohjeen mukaisesti.
 - Älä käytä työskentelyyn terälevyn ylintä neljännestä terälevyn kärjestä lukien.
 - Käytä työskentelyyn teräketjua, joka on teroitettu ja kiristetty oikein.
 - Käytä teräketjua, jolle on ominaista vähäinen takapotkuvaikutus.
 - Käytä terälevyä, jonka pääosa on pieni.
 - Käytä sahaamisen yhteydessä täyden kaason asentoa.

4.8.2 Sisäänvetoliike

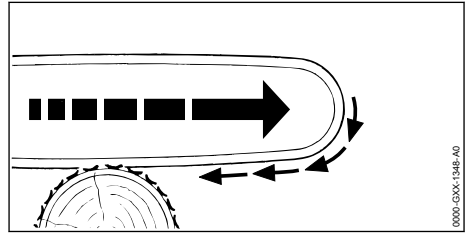

Mikäli työskentelyyn käytetään terälevyn alapuolta, moottorisaha liikkuu pois päin käyttäjästä.

▲ VAROITUS

- Moottorisaha voi liikkua äkillisesti suurella voimalla käyttäjästä pois päin, jos teräketju osuu kovaan kappaleeseen ja pysähtyy nopeasti. Käyttäjä voi menettää moottorisahan hallinnan ja loukkaantua vakavasti tai jopa hengenvaarallisesti.
 - Pidä moottorisahasta kiinni molemmin käsin.
 - Työskentele tämän käyttöohjeen mukaisesti.
 - Pidä terälevy suorassa sahausraon sisällä.
 - Aseta kuorituki oikein sahattavaa kappaletta vasten.
 - Käytä sahaamisen yhteydessä täyden kaason asentoa.

4.8.3 Takapotku

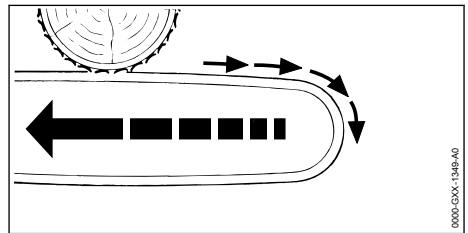

Mikäli työskentelyyn käytetään terälevyn yläpuolta, moottorisaha liikkuu käyttäjää kohti.

▲ VAROITUS

- Moottorisaha voi liikkua äkillisesti suurella voimalla käyttäjää kohti, jos teräketju osuu kovaan kappaleeseen ja pysähtyy nopeasti. Käyttäjä voi menettää moottorisahan hallinnan ja loukkaantua vakavasti tai jopa hengenvaarallisesti.
 - Pidä moottorisahasta kiinni molemmin käsin.

- ▶ Työskentele tämän käyttöohjeen mukaisesti.
- ▶ Pidä terälevy suorassa sahausraon sisällä.
- ▶ Käytä sahaamisen yhteydessä täyden kaason asentoa.

4.9 Kuljettaminen

4.9.1 Moottorisaha

▲ VAROITUS

- Moottorisaha voi kaatua tai liikkua paikaltaan kuljetuksen aikana. Tästä voi olla seurauksena loukkaantuminen sekä esinevahinkoja.



- ▶ Poista akku.

- ▶ Kytke ketjujarru päälle.
- ▶ Työnnä teräsuojus terälevyn päälle siten, että suojuus peittää terälevyn kokonaan.
- ▶ Varmista moottorisaha kiinnityshihnoilla, vöillä tai verkolla siten, että se ei pääse kaatumaan ja liikkumaan.

4.9.2 Akku

▲ VAROITUS

- Akkua ei ole suojattu kaikilta ympäristötekijöiltä. Eräille ympäristötekijöille altistunut akku saattaa vahingoittua. Tästä voi olla seurauksena esinevahinkoja.
 - ▶ Älä kuljeta vaurioitunutta akkua.
 - ▶ Kuljeta akku pakkauksessa, joka ei johda sähköä.
- Akku voi kaatua tai liikkua paikaltaan kuljetuksen aikana. Tästä voi olla seurauksena loukkaantuminen sekä esinevahinkoja.
 - ▶ Pakkaa akku pakkaukseen siten, että se ei voi liikkua paikaltaan.
 - ▶ Kiinnitä pakkaus siten, että se ei voi liikkua paikaltaan.

4.10 Säilytys

4.10.1 Moottorisaha

▲ VAROITUS

- Lapset eivät pysty tunnistamaan eivätkä arvioimaan moottorisahasta aiheutuvia vaaroja. Lapset voivat loukkaantua vakavasti.



- ▶ Poista akku.

- ▶ Kytke ketjujarru päälle.

- ▶ Työnnä teräsuojus terälevyn päälle siten, että suojuus peittää terälevyn kokonaan.
- ▶ Säilytä moottorisaha poissa lasten ulottuvilta.
- Kosteus voi syövyttää moottorisahan sähkökoskettimia ja metalliosia. Moottorisaha voi vahingoittua.



- ▶ Poista akku.

- ▶ Säilytä moottorisaha puhtaana ja kuivana.

4.10.2 Akku

▲ VAROITUS

- Lapset eivät pysty tunnistamaan eivätkä arvioimaan akusta aiheutuvia vaaroja. Lapset voivat loukkaantua vakavasti.
 - ▶ Säilytä akku poissa lasten ulottuvilta.
- Akkua ei ole suojattu kaikilta ympäristötekijöiltä. Eräiden ympäristötekijöiden vaikutuksille altistunut akku saattaa vahingoittua.
 - ▶ Säilytä akku puhtaana ja kuivana.
 - ▶ Säilytä akku suljetussa tilassa.
 - ▶ Säilytä akku erillään moottorisahasta ja laturista.
 - ▶ Säilytä akku pakkauksessa, joka ei johda sähköä.
 - ▶ Säilytä akku lämpötila-alueella - 10 °C ... + 50 °C.

4.11 Puhdistus, huolto ja korjaus

▲ VAROITUS

- Jos akku on paikallaan puhaltimessa puhdistuksen, huollon tai korjauksen aikana, moottorisaha saattaa käynnistyä vahingossa. Seurauksena voi olla vakava loukkaantuminen ja aineellisia vahinkoja.



- ▶ Poista akku.













- ▶ Kytke ketjujarru päälle.
- Voimakkaat puhdistusaineet, puhdistus vesisuihkulla tai terävien esineiden käyttö voi vaurioittaa moottorisahaa, terälevyä, teräketjua ja akkua. Jos moottorisahaa, terälevyä, teräketjua tai akkua ei puhdisteta oikein, laitteen osat saattavat toimia virheellisesti. Myös turvalaitteet saattavat tällöin lakata toimimasta. Seurauksena voi olla vakava loukkaantuminen.
 - ▶ Puhdista moottorisaha, terälevy, teräketju ja akku tämän käyttöohjeen kuvauksen mukaisesti.

- Jos moottorisahaa, terälevyä, teräketjua ja akkua ei huolleta tai korjata oikein, laitteen osat saattavat toimia virheellisesti. Myös turvalaitteet saattavat tällöin lakata toimimasta. Tämä voi johtaa vakavaan tai hengenvaaralliseen loukkaantumiseen.
 - ▶ Älä yritä itse huoltaa tai korjata moottorisahaa ja akkua.
 - ▶ Jos moottorisaha tai akku vaatii huoltoa tai korjaamista: Ota yhteyttä STIHL erikoisliikkeeseen.
 - ▶ Huolla tai korjaa terälevy ja teräketju tämän käyttöohjeen kuvauksen mukaisesti.
- Terävät leikkuuhampaat voi aiheuttaa käyttäjälle viiltohaavoja teräketjuun liittyvien puhdistus- tai huoltotöiden aikana. Käyttäjä voi loukkaantua.
 - ▶ Käytä kestävästä materiaalista valmistettuja työkaluseineitä.

5 Moottorisahan valmistelu käyttöä varten

5.1 Moottorisahan valmistelu käyttöä varten

Seuraavat toimenpiteet on suoritettava aina ennen työskentelyn aloittamista:

- ▶ Varmista, että seuraavat laitteet ovat turvallisessa kunnossa:
 - Moottorisaha,  4.6.1.
 - Terälevy,  4.6.2.
 - Teräketju,  4.6.3.
 - Akku,  4.6.4.
- ▶ Tarkasta akku,  10.7.
- ▶ Lataa akku täyteen siten kuin latureiden STIHL AL 101, 300, 500 käyttöohjeessa on kuvattu.
- ▶ Puhdista moottorisaha,  15.1.
- ▶ Asenna terälevy ja teräketju,  6.1.1.
- ▶ Kiristä teräketju,  6.2.
- ▶ Lisää teräketjuöljyä,  6.3.
- ▶ Tarkasta ketjujarru,  10.4.
- ▶ Tarkasta hallintalaitteet,  10.5.
- ▶ Tarkasta ketjun voitelu,  10.6.
- ▶ Jos nämä toimenpiteet eivät ole mahdollisia: Älä käytä moottorisahaa, vaan ota yhteyttä STIHL-jälleenmyyjään.

6 Moottorisahan kokoaminen

6.1 Terälevyn ja terälevyn asentaminen ja irrottaminen

6.1.1 Terälevyn ja teräketjun asentaminen

Ketjupyörään sopivat terälevyn ja teräketjun yhdistelmät on ilmoitettu teknisissä tiedoissa,  20.1.

- ▶ Pysäytä moottorisaha, kytke ketjujarru ja poista akku.

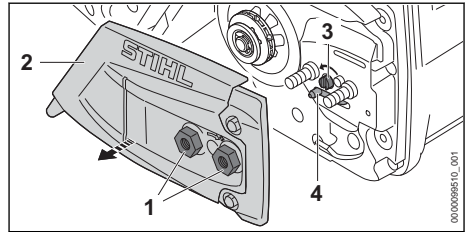

- ▶ Käännä muttereita (1) vastapäivään, kunnes purukoppa (2) voidaan poistaa.
- ▶ Poista purukoppa (2).
- ▶ Kierrä kiristysruuvia (3) myötäpäivään, kunnes kiristyslusti (4) on kotelon vasemmanpuoleista sivua vasten.

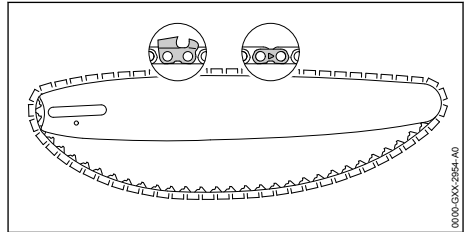

- ▶ Aseta teräketju terälevyn uraan siten, että teräketjun liitoslenkeissä olevat nuolet osoittavat terälevyn yläpinnalla ketjun kulkusuuntaan.

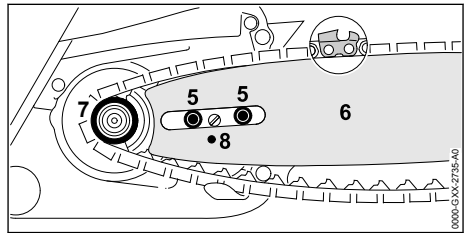

- ▶ Aseta terälevy ja teräketju moottorisahan runkoon siten, että seuraavat edellytykset täyttyvät:
 - Teräketjun vetolenkit ovat asettuneet ketju-pyörän (7) hampaisiin.
 - Laipparuuvit (5) ovat asettuneet terälevyn (6) pitkittäisreikään.
 - Kiristysluidin (4) tappi on asettunut terälevyn (6) reikään (8).

Terälevyn (6) suunnalla ei ole merkitystä. Terälevyssä (6) oleva merkintä voi olla myös ylösalaisin.

- ▶ Irrota ketjujarru.

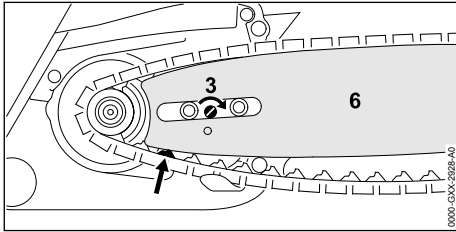

- ▶ Kierrä kiristysruuvia (3) myötäpäivään, kunnes teräketju on terälevyä vasten. Vie tällöin teräketjun vetolenkit terälevyn uraan. Terälevy (6) ja teräketju ovat moottorisahan runkoa vasten.
- ▶ Aseta purukoppa (2) moottorisahan runkoa vasten siten, että se on rungon reunan tasalla.
- ▶ Kierrä mutterit (1) kiinni ja kiristä ne kunnolla.

6.1.2 Terälevyn ja teräketjun irrottaminen

- ▶ Pysäytä moottorisaha, kytke ketjujarru ja poista akku.
- ▶ Käännä muttereita vastapäivään, kunnes purukoppa voidaan poistaa.
- ▶ Poista purukoppa.
- ▶ Kierrä kiristysruuvia vastapäivään vasteeseen saakka. Teräketju on löysällä.
- ▶ Poista terälevy ja teräketju.

6.2 Teräketjun kiristäminen

Työskentelyn aikana teräketju joko venyy tai lyhenee. Teräketjun kireys muuttuu. Teräketjun kireys on tarkastettava työskentelyn aikana säännöllisesti. Tarvittaessa ketjua on kiristettävä.

- ▶ Pysäytä moottorisaha, kytke ketjujarru ja poista akku.

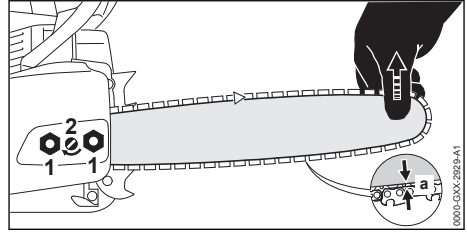

- ▶ Avaa mutteri (1).
- ▶ Irrota ketjujarru.
- ▶ Nosta terälevyn kärkeä ja kierrä kiristysruuvia (2) myötäpäivään tai vastapäivään, kunnes seuraavat edellytykset täyttyvät:
 - Etäisyys a terälevyn keskellä on 1 mm – 2 mm.
 - Teräketju voidaan edelleenkin asentaa helposti kahden sormen avulla terälevyn päälle.
- ▶ Nosta terälevyn kärkeä edelleen ja kiristä mutterit (1).
- ▶ Jos etäisyys a terälevyn keskellä ei ole 1-2 mm: Kiristä teräketju uudelleen.

6.3 Teräketjuöljyn lisääminen

Teräketjuöljy huolehtii liikkuvan teräketjun voitelusta ja jäädyttämisestä.

STIHL suosittelee STIHL-teräketjun liimaöljyn tai muun moottorisahakäyttöön hyväksytyyn teräketjun liimaöljyn käyttöä.

- ▶ Pysäytä moottorisaha, kytke ketjujarru ja poista akku.
- ▶ Sijoita moottorisaha tasaiselle alustalle siten, että öljysäiliön korkki jää ylös.
- ▶ Puhdista öljysäiliön korkkia ympäröivä alue kostealla liinalla.

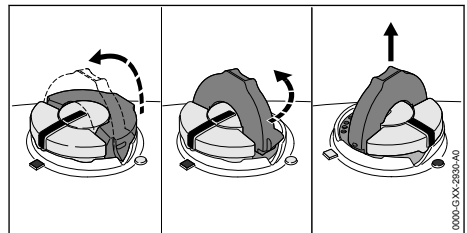

- ▶ Avaa öljysäiliön korkin sanka.
- ▶ Kierrä öljysäiliön korkkia vasteeseen saakka vastapäivään.
- ▶ Poista öljysäiliön korkki.
- ▶ Lisää teräketjuöljyä siten, ettei öljyä läiky eikä öljysäiliö ole ääriään myöten täynnä.
- ▶ Jos öljysäiliön korkin sanka on kääntynyt suljettuun asentoon: avaa sanka.

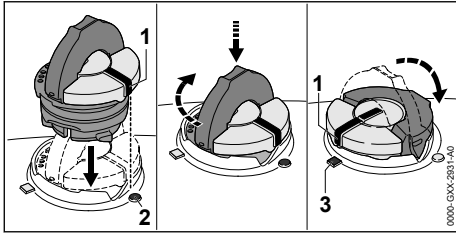

- ▶ Aseta öljysäiliön korkki paikalleen siten, että merkintä (1) osoittaa merkintää (2) kohti.
- ▶ Paina öljysäiliön korkkia alaspäin ja kierrä korkkia myötäpäivään vasteeseen saakka. Öljysäiliön korkki lukittuu kuuluvasti paikalleen. Merkintä (1) osoittaa merkintää (3) kohti.
- ▶ Kokeile, voiko öljysäiliön korkkia vetää ylöspäin.
- ▶ Jos öljysäiliön korkkia ei voida vetää ylöspäin: taita öljysäiliön korkin sanka kiinni. Öljysäiliö on suljettu.

Seuraavat vaiheet on suoritettava siinä tapauksessa, että öljysäiliön korkkia voidaan vetää ylöspäin:

- ▶ Aseta öljysäiliön korkki paikalleen mihin tahansa asentoon.

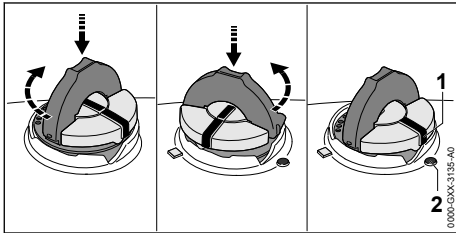

- ▶ Paina öljysäiliön korkkia alaspäin ja kierrä korkkia myötäpäivään vasteeseen saakka.
- ▶ Paina öljysäiliön korkkia alaspäin ja kierrä korkkia vastapäivään, kunnes merkintä (1) osoittaa merkintää (2) kohti.
- ▶ Yritä sulkea öljysäiliö uudelleen.
- ▶ Jos öljysäiliötä ei edelleenkään voida lukita: keskeytä moottorisahan käyttö ja ota yhteyttä STIHL-erikoisliikkeeseen. Moottorisaha ei ole turvallisessa toimintakunnossa.

6.4 Kuorituen asentaminen

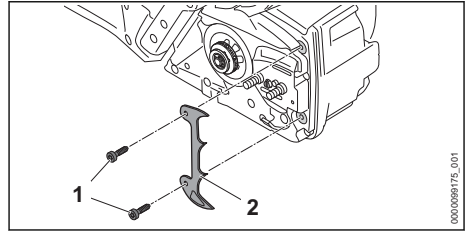

- ▶ Avaa ruuvit (1).
- ▶ Aseta kuorituki (2) paikalleen.
- ▶ Kierrä ruuvit (1) paikalleen ja kiristä ne.

7 Ketjujarrun kytkeminen ja vapauttaminen

7.1 Ketjujarrun kytkeminen

Moottorisaha on varustettu ketjujarrulla.

Ketjujarru kytkeytyy automaattisesti käsisuojan massan hitauden vaikutuksesta, jos takapotku on riittävän voimakas. Lisäksi käyttäjä voi myös itse kytkeä ketjujarrun.

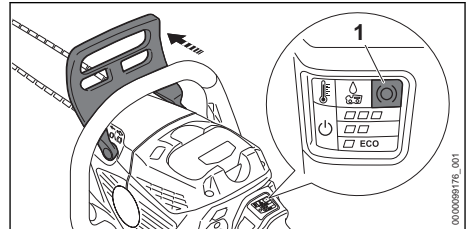

- ▶ Paina käsisuojaa vasemmalla kädellä etukahvasta poispäin. Käsisuojaus lukittuu paikalleen napsahtaen. Jos moottorisaha on kytketty päälle: LED-valo "KETJUJARRU" (1) palaa. Ketjujarru on kytketty.

7.2 Ketjujarrun irrottaminen

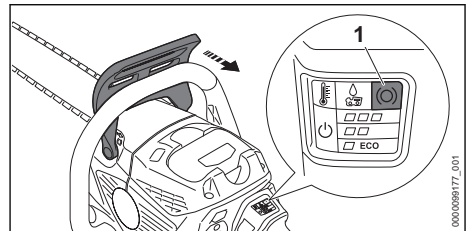

- ▶ Vedä käsisuojaa vasemmalla kädellä itseäsi kohti.
Käsisuojus lukittuu paikalleen napsahtaen. Jos moottorisaha on kytketty päälle: LED-valo "KETJUJARRU" (1) ei pala enää. Ketjujarru on vapautettu.

8 Akun asentaminen ja irrottaminen

8.1 Akun asettaminen paikalleen

- ▶ Kytke ketjujarru päälle.

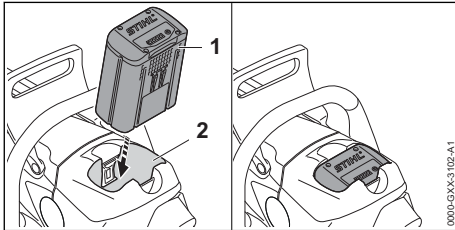

- ▶ Paina akku (1) vasteeseen saakka akkulokeron (2).
- Akku (1) lukittuu paikalleen napsahtaen.

8.2 Akun poistaminen

- ▶ Aseta moottorisaha tasaiselle alustalle.

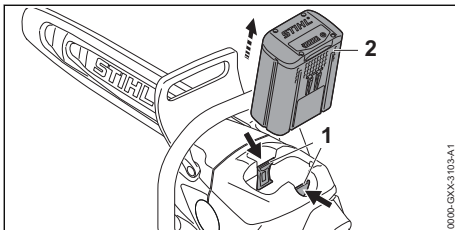

- ▶ Paina kumpaakin lukitusvipua (1).
Akun (2) lukitus on avattu ja akku voidaan poistaa.

9 Moottorisahan käynnistäminen ja pysäyttäminen

9.1 Moottorisahan kytkeminen päälle

- ▶ Tartu oikealla kädellä moottorisahan kahvaan siten, että peukalo asettuu kahvan ympärille.
- ▶ Irrota ketjujarru.
- ▶ Tartu vasemmalla kädellä moottorisahan etukahvaan siten, että peukalo asettuu etukahvan ympärille.

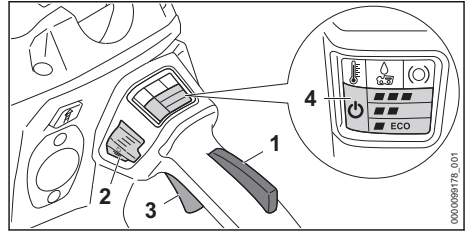

- ▶ Paina kytkentävivun lukitsinta (1) kädellä yhtäjaksoisesti.
- ▶ Paina lukituksen avauspainiketta (2).
LED-valo "STATUS" (4) ja viimeksi asetetun tehotason LED-valo syttyy.
- ▶ Paina kytkentävivua (3) etusormella ja pidä sitä painettuna.
Moottorisahan nopeus kiihtyy ja teräketju alkaa liikkua.

Mitä pidemmälle kytkentävivua (3) on painettu, sitä nopeammin teräketju pyörii. Jos tehotaso ■■■ on asetettu, kytkentävivua (3) ei tarvitse painaa kokonaan maksimitehon saavuttamiseksi.

Moottorisaha voidaan käynnistää myös painamalla ensin lukituksen vapautuspainiketta (2) ja painamalla sitten kytkentävivun lukitsinta (1) 5 sekunnin kuluessa (kun "STATUS" -merkkivalo vilkkuu). Kytkentävivun (3) lukitus on nyt vapautettu ja moottorisaha on valmis käyttöön.

Kun kytkentävivua (3) ja kytkentävivun lukitsinta (1) vapautetaan käynnistämisen jälkeen, LED-valo "STATUS" (4) vilkkuu ja viimeksi asetetun tehotason LED-valo palaa vielä edelleen 1 sekunnin ajan. Niin kauan kun LED-valot vilkkuvat, moottorisaha voidaan kytkeä uudelleen päälle painamalla lukituksen avauspainiketta (2).

9.2 Moottorisahan kytkeminen pois päältä

- ▶ Irrota ote kytkentävivusta ja kytkentävivun lukitsimesta.
Odota noin 1 sekunti, jotta teräketju ehtii pysähtyä.
- ▶ Jos teräketju liikkuu vielä noin 1 sekunnin jälkeen: Aseta ketjujarru päälle, poista akku ja ota yhteyttä STIHL-erikoisliikkeeseen.
Moottorisaha on viallinen.

10 Moottorisahan ja akun tarkastus

10.1 Ketjupyörän tarkastus

- ▶ Pysäytä moottorisaha, kytke ketjujarru ja poista akku.
- ▶ Avaa ketjujarru.
- ▶ Irrota purukoppa.
- ▶ Irrota terälevy ja teräketju.

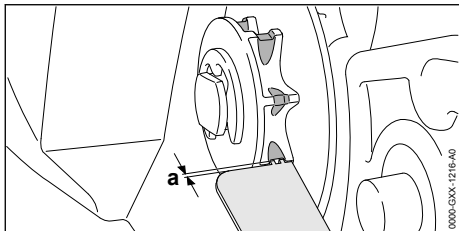

- ▶ Tarkasta STIHL-tarkastustulkin avulla, onko ketjupyörään muodostunut kulumisuria.
- ▶ Jos kulumisurien syvyys on suurempi kuin $a = 0,5 \text{ mm}$: Älä käytä moottorisahaa, vaan ota yhteyttä STIHL-jälleenmyyjään. Ketjupyörä on vaihdettava.

10.2 Terälevyn tarkastaminen

- ▶ Pysäytä moottorisaha, kytke ketjujarru ja poista akku.
- ▶ Irrota teräketju ja terälevy.

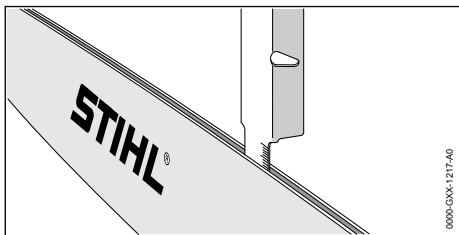

- ▶ Mittaa terälevyn urasyvyys STIHL-alennuskaavion mitta-asteikon avulla.
- ▶ Vaihda terälevy, jos jokin seuraavista edellytyksistä täyttyy:
 - Terälevy on vaurioitunut.
 - Mitattu urasyvyys on terälevyn vähimmäisurasyvyyttä pienempi, [19.3](#).
 - Terälevyn ura on kaventunut tai väljentynt.
- ▶ Jos jokin asia on jäänyt sinulle epäselväksi: Ota yhteyttä STIHL-jälleenmyyjään.

10.3 Teräketjun tarkastaminen

- ▶ Pysäytä moottorisaha, kytke ketjujarru ja poista akku.

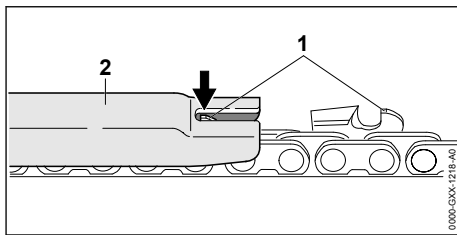

- ▶ Mittaa syvyyusrajoittimen (1) korkeus STIHL-alennuskaavion (2) avulla. STIHL-alennuskaavion täytyy sopia yhteen teräketjun jaon kanssa.
- ▶ Jos jokin syvyyusrajoitin (1) ylittää alennuskaavion (2) ulkopuolelle: Viilaa syvyyusrajoitin (1) oikeaan mittaun, [16.3](#).

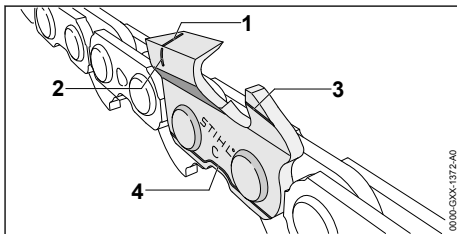

- ▶ Tarkasta, ovatko leikkuuhampaissa olevat kulumismerkinnät (1 – 4) näkyvissä.
- ▶ Jos jokin leikkuuhampaiden kulumismerkinnöistä ei ole näkyvissä: Älä käytä teräketjua, vaan ota yhteyttä STIHL-jälleenmyyjään.
- ▶ Varmista STIHL-alennuskaavion avulla, että leikkuuhampaiden teroituskulma on 30° . STIHL-alennuskaavion täytyy sopia yhteen teräketjun jaon kanssa.
- ▶ Jos teroituskulma ei ole 30° : Teroita teräketju.
- ▶ Jos jokin asia on jäänyt sinulle epäselväksi: Ota yhteyttä STIHL jälleenmyyjään.

10.4 Ketjujarrun tarkastaminen

- ▶ Kytke ketjujarru ja poista akku.



- ▶ Teräketjun leikkuuhampaat ovat teräviä. Käyttäjä altistuu tällöin viiltohaavoille.
 - ▶ Käytä kestävästä materiaalista valmistettuja työkaluseineitä.

- ▶ Yritä vetää teräketjua käsin terälevyn reunan yli. Ketjujarru toimii moitteettomasti, mikäli teräketjua ei voi vetää käsin terälevyn reunan yli.

- ▶ Jos teräketjun voi vetää käsin terälevyn reunan yli: Älä käytä moottorisahaa, vaan ota yhteyttä STIHL-jälleenmyyjään. Ketjujarru on viallinen.

10.5 Hallintalaitteiden tarkastus

Kytkevävivun lukitsin ja kytkentävipu

- ▶ Kytke ketjujarru ja poista akku.
- ▶ Yritä painaa kytkentävipua painamatta samalla kytkentävivun lukitsinta.
- ▶ Jos kytkentävivun painaminen ei ole mahdollista: älä käytä moottorisahaa, vaan ota yhteyttä STIHL-jälleenmyyjään. Kytkentävivun lukitsin on viallinen.
- ▶ Paina kytkentävivun lukitsinta ja pidä sitä painettuna.
- ▶ Paina kytkentävipua ja vapauta vipu.
- ▶ Jos kytkentävipu tai kytkentävivun lukitsin liikkuu jäykästi tai ei palaa lähtöasentoon: Älä käytä moottorisahaa ja ota yhteyttä STIHL-erikoisliikkeeseen. Kytkentävipu tai kytkentävivun lukitsin on viallinen.

Moottorisahan käynnistäminen

- ▶ Aseta akku paikalleen.
- ▶ Irrota ketjujarru.
- ▶ Paina kytkentävivun lukitsinta ja pidä sitä painettuna.
- ▶ Paina lukituksen avauspainiketta.
- ▶ Paina kytkentävipua ja pidä painettuna. Teräketju liikkuu.
- ▶ Jos akussa vilkkuu 3 punaista LED-merkkivaloa: Poista akku ja ota yhteyttä STIHL-erikoisliikkeeseen. Moottorisahassa esiintyy häiriö.
- ▶ Vapauta kytkentävipu. Teräketju ei enää liiku.
- ▶ Jos teräketju liikkuu edelleen: Kytke ketjujarru, poista akku ja ota yhteyttä STIHL-jälleenmyyjään. Moottorisaha on viallinen.

10.6 Ketjun voitelun tarkastaminen

- ▶ Sijoita akku paikalleen.
- ▶ Avaa ketjujarru.
- ▶ Suuntaa terälevy vaaleaa pintaa kohti.
- ▶ Käynnistä moottorisaha. Terälevyistä roiskuva ketjuöljy on nähtävissä vaalealla pinnalla. Ketjun voitelu toimii moitteettomasti.
- ▶ Jos pinnalla ei näy terälevyistä roiskuvaa teräketjuöljyä:
 - ▶ Lisää teräketjuöljyä.
 - ▶ Tarkasta ketjun voitelu uudestaan.

- ▶ Jos vaalealla pinnalla ei näy edelleenkaan terälevyistä roiskuvaa teräketjuöljyä: Älä käytä moottorisahaa, vaan ota yhteyttä STIHL-jälleenmyyjään. Ketjun voitelu ei toimi.

10.7 Akun tarkastus

- ▶ Paina akussa olevaa painiketta. LED-valot palavat tai vilkkuvat.
- ▶ Jos LED-valot eivät pala tai vilku: Älä käytä akkuja ja ota yhteyttä STIHL:in jälleenmyyjään. Akussa on häiriö.

11 Moottorisahan käyttö

11.1 Öljyn syöttömäärän säätäminen

Moottorisaha on varustettu säädettävällä öljypumpulla.

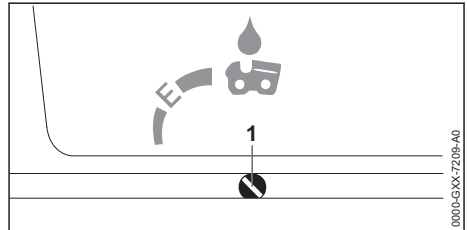

Jos öljypumpun säätöruuvi (1) on asennossa E (E-matic), öljyn pumppausmäärä sopii useimpiin käyttötilanteisiin.

Öljypumpun tuoton voi säätää erilaisille leikkupituuksille, puulajeille ja työtekniikoille sopivaksi.

Öljyn pumppausmäärän lisääminen

- ▶ Pysäytä moottorisaha, kytke ketjujarru ja poista akku.
- ▶ Kierrä öljypumpun säätöruuvia (1) myötäpäivään.

Öljyn pumppausmäärän pienentäminen

- ▶ Pysäytä moottorisaha, kytke ketjujarru ja poista akku.
- ▶ Kierrä öljypumpun säätöruuvia (1) vastapäivään.

11.2 Moottorisahan tarttuminen ja sen ohjaaminen

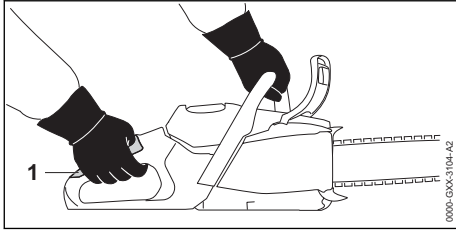

- ▶ Tartu moottorisahan etukahvaan vasemmalla kädellä ja käyttökahvan alueelle (1) oikealla kädellä. Aseta tällöin vasemman käden peukalo etukahvan ympärille ja oikean käden peukalo puolestaan käyttökahvan ympärille.

11.3 Tehotason säätäminen

Tehotasoja voidaan asettaa 3:

- **ECO**: sahaaminen, alhainen ketjunopeus, alhainen teho
- **■ ■**: puunkaato, keskiketjunopeus, suurin teho
- **■ ■ ■**: karsinta, suurin ketjun nopeus, suurin suorituskyky

Valittavissa on käytön mukaan voidaan asettaa 3 tehotasoa. LED-valot osoittavat asetetun tehotason. Mitä suurempi tehotaso, sitä nopeammin teräketju voi liikkua.

Asetettu tehotaso vaikuttaa akun käyttöaikaan. Mitä matalampi tehotaso on, sitä pidempi akun käyttöaika.

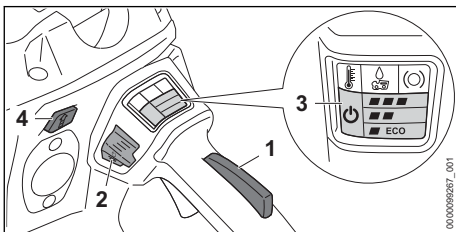

- ▶ Paina kytkentävivun lukitsinta (1) ja pidä sitä painettuna.
- ▶ Paina lukituksen avauspainiketta (2). LED-valo "STATUS" (3) ja viimeksi asetetun tehotason LED-valo syttyy.
- ▶ Paina painiketta (4). LED-valot (3) palavat ja osoittavat asetetun tehotason.
- ▶ Paina painiketta (4). Seuraava tehotaso on asetettu. Kolmatta tehotasoa seuraa jälleen ensimmäinen tehotaso.

- ▶ Paina painiketta (4) niin monta kertaa, että haluttu tehotaso on asetettu.

11.4 Sahaaminen

VAROITUS

- Takapotkun yhteydessä moottorisaha saattaa kimmota käyttäjää kohti. Käyttäjä voi loukkaantua vakavasti tai jopa hengenvaarallisesti.
 - ▶ Sahaa täyskaasulla.
 - ▶ Älä käytä sahaamiseen terälevyn ylintä neljännestä terälevyn kärjestä läkien.
- ▶ Säädä moottorisaha täyden kaasun asentoon ja vie terälevy leikkauskohtaan siten, että terälevy pysyy suorassa.

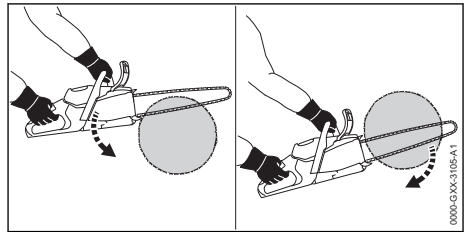

- ▶ Aseta kuorituki sahattavaa kappaletta vasten tukipisteeksi.
- ▶ Ohjaa terälevy puukappaleen läpi siten, että asetat kuorituen tarpeen vaatiessa aina uudelleen sahattavaa kappaletta vasten.
- ▶ Tue moottorisahan painoa sahausken lopussa.

11.5 Karsinta

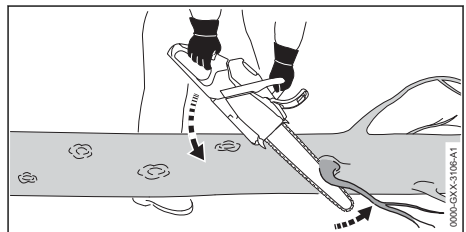

- ▶ Tue moottorisaha puunrunkoa vasten.
- ▶ Säädä täyden kaasun asentoon ja paina terälevy vipuliikkeellä oksaa vasten.
- ▶ Katkaise oksa terälevyn yläreunan avulla.

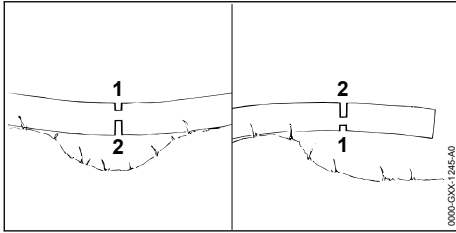

- ▶ Jos oksassa esiintyy jännityksiä: Sahaa puristuspuolelle kevennyslovi (1) ja katkaise oksa tämän jälkeen vetopuolelta (2).

11.6 Puunkaato

11.6.1 Kaatosuunnan ja perääntymisreitit määrittely

- ▶ Valitse kaatosuunta siten, että kaatosuunnassa oleva alue on esteetön.

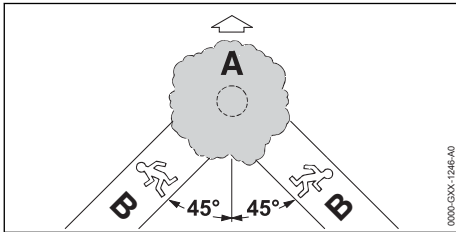

- ▶ Määrittele perääntymisreitti (B) siten, että seuraavat edellytykset täyttyvät:
 - Perääntymisreitti (B) on 45°:n kulmassa kaatosuuntaan (A) nähden.
 - Perääntymisreitillä (B) ei ole esteitä.
 - Puun latvan tarkkaileminen on mahdollista.
 - Jos perääntymisreitti (B) on rinteessä, perääntymisreitit (B) on kuljettava rinteeseen suuntaisesti.

11.6.2 Runkoa ympäröivään työskentelyalueeseen liittyvät valmistelut

- ▶ Poista esteet runkoa ympäröivältä työskentelyalueelta.
- ▶ Poista kasvusto rungosta.

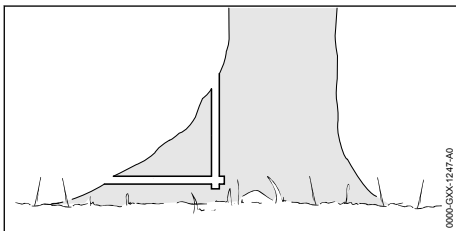

- ▶ Jos rungossa kasvaa suuria ja terveitä juurenalkuja: Sahaa juurenalkuihin ensin pysty-

suora ja sitten vaakasuora lovi. Poista juurenalut tämän jälkeen.

11.6.3 Kaatosahauksen perusteet

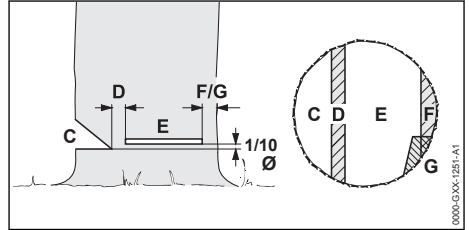

C Kaatolovi

Kaatolovi määrää kaatosuunnan.

D Pitopuu

Pitopuu ohjaa puun saranan tavoin maahan. Pitopuun leveys on 1/10 rungon halkaisijasta.

E Kaatosahaus

Kaatosahauksen avulla runko katkaistaan. Kaatosahauksessa 1/10 rungon halkaisijasta (vähintään 3 cm) on kaatoloven pohjan yläpuolella.

F Puuta tukeva kannas

Puuta tukeva kannas tukee puuta ja estää puun kaatumisen liian aikaisin. Puuta tukevan kannaksen leveys on 1/10 – 1/5 rungon halkaisijasta.

G Pitokulma

Pitokulma tukee puuta ja estää puun kaatumisen liian aikaisin. Pitokulman leveys on 1/10 – 1/5 rungon halkaisijasta.

11.6.4 Kaatoloven sahaaminen

Kaatolovi määrää puun kaatumissuunnan. Kaatoloven tekemistä koskevia maakohtaisia määräyksiä on noudatettava.

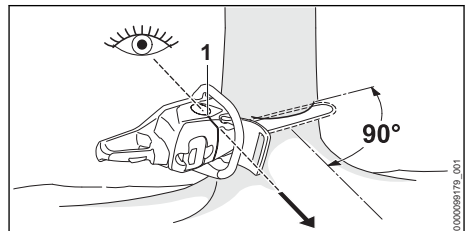

- ▶ Asemoi moottorisaha siten, että kaatolovi on suorassa kulmassa kaatosuuntaan nähden ja moottorisaha on lähellä maanpintaa.
- ▶ Tarkista kaatosuunta kaatoluskalla (1).
- ▶ Tee vaakasuora alasahaus.

- ▶ Tee yläsahaus 45°:n kulmassa vaakasuoraan alasaaukseen nähden.

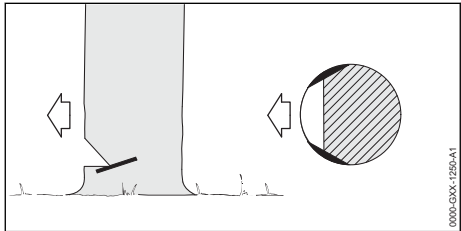

- ▶ Jos puuainne on tervettä ja pitkäkuituista: Saha puun säilyttämisen ehkäisevät lovet pitopuun reunoille siten, että seuraavat edellytykset täyttyvät:
 - Säilyttämisen ehkäisevät lovet ovat kummallakin puolella samanlaiset.
 - Säilyttämisen ehkäisevät lovet ovat alasaauksen korkeudella.
 - Säilyttämisen ehkäisevien lovien leveys on 1/10 rungon halkaisijasta.
 Runko ei repeydy puun kaatuessa.

11.6.5 Pistosahaus

Pistosahaus on työtekniikka, jota on käytettävä puun kaatamisen yhteydessä.

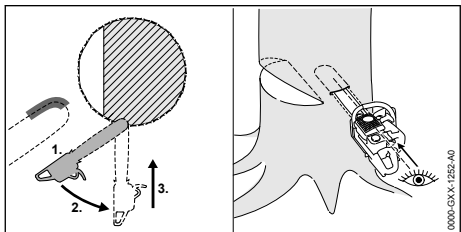

- ▶ Aseta terälevyn kärki alapuolelta puuta vasten ja säädä moottorisaha täyden kaasun asentoon.
- ▶ Sahaa runkoa, kunnes terälevystä on uponnut leveyteen nähden kaksinkertainen matka rungon sisään.
- ▶ Kallista saha pistoasentoon.
- ▶ Tee pistosahaus työntämällä terälevy rungon sisään.

11.6.6 Sopivan kaatosahaustavan valitsemisen

Kaatosahaustapaa valittaessa on otettava huomioon seuraavat tekijät:

- puun luonnollinen kallistus
- puun oksaisuus
- puussa esiintyvät vauriot
- puun terveystila
- mahdollinen lumikuorma

- rinteen suunta
- tuulen suunta ja tuulen nopeus
- vieressä sijaitsevat puut

Näiden tekijöiden vaikutus kaatotapaan vaihtelee. Tässä käyttöohjeessa on kuvattu ainoastaan 2 erilaista perustilannetta.

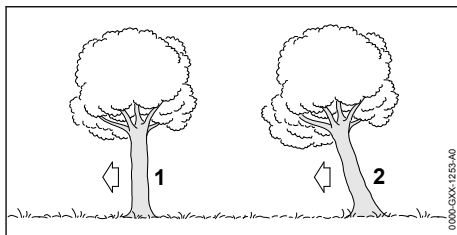

1 Tavanomainen puu

Tavanomainen puu kasvaa pystysuoraan. Puun latvusto on tasainen.

2 Kaatosuuntaan kallellaan oleva puu

Kaatosuuntaan kallellaan oleva puu on vinossa. Myös puun latvusto kasvaa pääosin kaatosuunnan puolella.

11.6.7 Tavanomaisen ohutrunkoisen puun kaataminen

Tavanomainen puu kaadetaan kaatosahausta ja puuta tukevaa kannasta käyttäen. Tätä kaatosahausta on käytettävä siinä tapauksessa, että rungon halkaisija moottorisahan tosiasiallista sahauspituutta pienempi.

- ▶ Varoita huutamalla puun kaatamisesta.

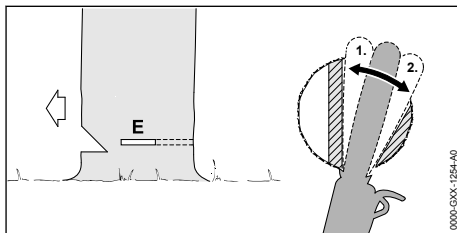

- ▶ Tee kaatosahausrakoon terälevyn avulla pistosahaus. Työnnä terälevy raon sisään, kunnes terälevy tulee näkyviin rungon toiselta puolelta, ks. 11.6.5.
- ▶ Aseta kuorituki pitopuun taakse tukipisteeksi.
- ▶ Muotoile kaatosahaus pitopuun suuntaisesti.
- ▶ Muotoile kaatosahaus puuta tukevan kannakseen suuntaisesti.

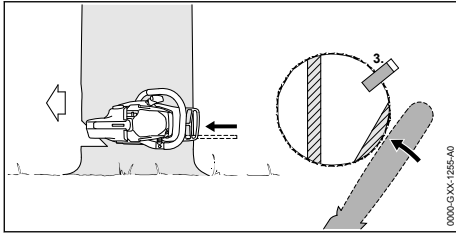

- ▶ Aseta kaatokiila paikalleen. Kaatokiila on valittava rungon halkaisijan ja kaatosahausraon leveyden perusteella.
- ▶ Varoita huutamalla puun kaatamisesta.
- ▶ Katkaise puuta tukeva kannas ojennetuin käsivarsin ulkopuolelta ja viistosti ylhäältä käsin. Puu kaatuu.

11.6.8 Tavanomaisen paksurunkoisen puun kaataminen

Tavanomainen puu kaadetaan kaatosahausta ja puuta tukevaa kannasta käyttäen. Tätä kaatosahausta on käytettävä siinä tapauksessa, että rungon halkaisija moottorisahan tosiasiallista sahauspituutta suurempi.

- ▶ Varoita huutamalla puun kaatamisesta.

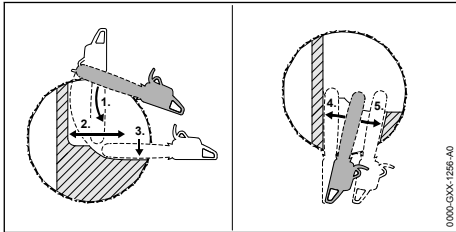

- ▶ Aseta kuorituki kaatosahauksen korkeudelle tukipisteeksi.
- ▶ Vie moottorisaha vaakasuorassa kaatosahausraon kohdalle ja kallista sahaa mahdollisimman paljon.
- ▶ Muotoile kaatosahausta pitopuun suuntaisesti.
- ▶ Muotoile kaatosahausta puuta tukevan kannaksen suuntaisesti.
- ▶ Siirry rungon vastakkaiselle puolelle.
- ▶ Tee terälevyn avulla pisto samalla korkeudella olevaan kaatosahausrakoon.
- ▶ Muotoile kaatosahausta pitopuun suuntaisesti.
- ▶ Muotoile kaatosahausta puuta tukevan kannaksen suuntaisesti.

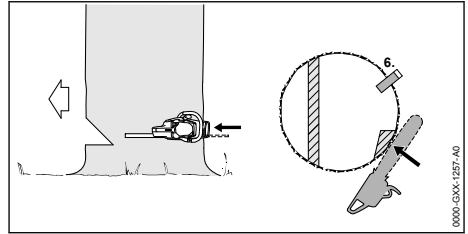

- ▶ Aseta kaatokiila paikalleen. Kaatokiila on valittava rungon halkaisijan ja kaatosahausraon leveyden perusteella.
- ▶ Varoita huutamalla puun kaatamisesta.
- ▶ Katkaise puuta tukeva kannas ojennetuin käsivarsin ulkopuolelta ja viistosti ylhäältä käsin. Puu kaatuu.

11.6.9 Kaatosuuntaan kallistuneen ohutrunkoisen puun kaataminen

Kaatosuuntaan kallistuneen puun kaatamiseen käytetään kaatosahausta yhdistettynä pitokulmaan. Tätä kaatosahaustapaa on käytettävä siinä tapauksessa, että rungon halkaisija on moottorisahan tosiasiallista sahauspituutta pienempi.

- ▶ Varoita huutamalla puun kaatamisesta.

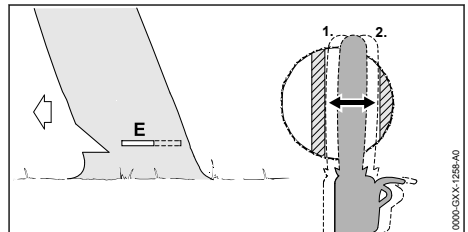

- ▶ Tee kaatosahausrakoon terälevyn avulla pistosahausta. Työnnä terälevyä raon sisään, kunnes terälevy tulee näkyviin rungon toiselta puolelta, [11.6.5](#).
- ▶ Muotoile kaatosahausta pitopuun suuntaisesti.
- ▶ Muotoile kaatosahausta pitokulman suuntaisesti.

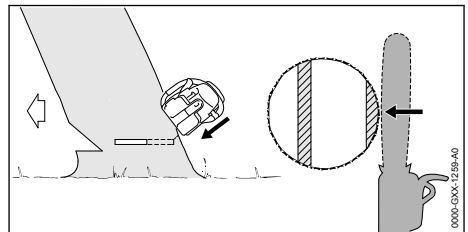

- ▶ Varoita huutamalla puun kaatamisesta.

- Katkaise pitokulma ojennetuin käsivarsin ulkopuolelta ja viistosti ylhäältä käsin. Puu kaatuu.

11.6.10 Paksurunkoisen kaatosuuntaan kallistuneen puun kaataminen

Kaatosuuntaan kallellaan oleva puu kaadetaan kaatosahausta ja pitokulmaa käyttäen. Tätä kaatosahausta on käytettävä siinä tapauksessa, että rungon halkaisija moottorisahan tosiasiallista sahauspituutta suurempi.

- Varoita huutamalla puun kaatamisesta.

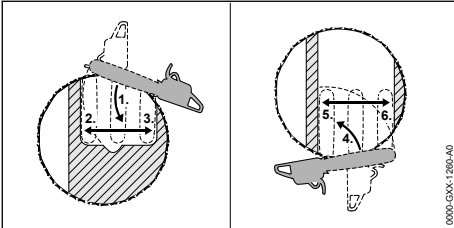

- Aseta kuorituki kaatosahauksen korkeudelle pitokulman taakse tukipisteeksi.
- Vie moottorisaha vaakasuorassa kaatosahausraon kohdalle ja kallista sahaa mahdollisimman paljon.
- Muotoile kaatosahausta pitopuun suuntaisesti.
- Muotoile kaatosahausta pitokulman suuntaisesti.
- Siirry rungon vastakkaiselle puolelle.
- Aseta kuorituki kaatosahauksen korkeudelle pitopuun taakse tukipisteeksi.
- Vie moottorisaha vaakasuorassa kaatosahausraon kohdalle ja kallista sahaa mahdollisimman paljon.
- Muotoile kaatosahausta pitopuun suuntaisesti.
- Muotoile kaatosahausta pitokulman suuntaisesti.

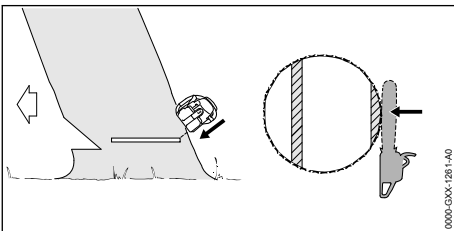

- Varoita huutamalla puun kaatamisesta.
- Katkaise pitokulma ojennetuin käsivarsin ulkopuolelta ja viistosti ylhäältä käsin. Puu kaatuu.

12 Työskentelyn jälkeen

12.1 Työskentelyn jälkeen

- Pysäytä moottorisaha, kytke ketjujarru ja poista akku.
- Jos moottorisaha on märkä: anna moottorisahan kuivua.
- Jos akku on märkä: anna akun kuivua.
- Puhdista moottorisaha.
- Puhdista terälevy ja teräketju.
- Avaa purukopan mutterit.
- Kierrä kiristysruuvia 2 kierrosta vastapäivään. Teräketju on löysällä.
- Kiristä mutterit.
- Työnnä teräketjun suojus terälevyn päälle siten, että suojus peittää terälevyn kokonaan.
- Puhdista akku.

13 Kuljettaminen

13.1 Moottorisahan kuljettaminen

- Pysäytä moottorisaha, kytke ketjujarru ja poista akku.
- Työnnä teräketjun suojus terälevyn päälle siten, että suojus peittää terälevyn kokonaan.

Moottorisahan kantaminen

- Kanna moottorisahaa etukahvasta siten, että terälevy osoittaa taakse.

Moottorisahan kuljettaminen ajoneuvossa

- Kiinnitä moottorisaha siten, ettei moottorisaha voi kaatua eikä liikkua paikaltaan.

13.2 Akun kuljettaminen

- Pysäytä moottorisaha, kytke ketjujarru ja poista akku.
- Varmista, että akku on turvallisessa kunnossa.
- Pakkaa akku siten, että seuraavat edellytykset täyttyvät:
 - Pakkaus ei johda sähköä.
 - Akku ei voi liikkua pakkauksen sisällä.
- Kiinnitä pakkaus siten, että se ei voi liikkua paikaltaan.

Akun kuljettamisen yhteydessä on noudatettava vaarallisten tavaroiden kuljettamista koskevia määräyksiä. Akku kuuluu luokkaan UN 3480 (litiumioniakut), ja se on testattu YK:n käsikirjan "Kokeet ja kriteerit" osan III alakohdan 38.3 mukaisesti.

Kuljetusmääräykset ovat luettavissa osoitteessa www.stihl.com/safety-data-sheets.

14 Säilytys

14.1 Moottorisahan säilyttäminen

- ▶ Pysäytä moottorisaha, kytke ketjujarru ja poista akku.
- ▶ Työnnä teräketjun suojus terälevyn päälle siten, että suojus peittää terälevyn kokonaan.
- ▶ Säilytä moottorisaha siten, että seuraavat edellytykset täyttyvät:
 - Moottorisaha on poissa lasten ulottuvilta.
 - Moottorisaha on puhdas ja kuiva.
- ▶ Jos moottorisahaa varastoidaan yli 30 päivän ajan: Irrota terälevy ja teräketju.

14.2 Akun säilyttäminen

STIHL suosittelee pitämään akun varustason säilytyksen aikana 40 %:n ja 60 %:n välillä (2 vihreää LED-valoa palaa).

- ▶ Säilytä akku siten, että seuraavat edellytykset täyttyvät:
 - Akku on poissa lasten ulottuvilta.
 - Akku on puhdas ja kuiva.
 - Akku on suljetussa tilassa.
 - Akku on erillään moottorisahasta ja laturista.
 - Akku on sijoitettu pakkaukseen, joka ei johda sähköä.
 - Akun lämpötila on vähintään - 10 °C ja enintään + 50 °C.

15 Puhdistaminen

15.1 Moottorisahan puhdistaminen

- ▶ Pysäytä moottorisaha, kytke ketjujarru ja poista akku.
- ▶ Puhdista moottorisaha kostealla liinalla tai STIHL-pihkanpoistoaineella.
- ▶ Puhdista tuuletusraot pensselillä.
- ▶ Irrota purukoppa.
- ▶ Puhdista vetopyörän ympäristö kostealla liinalla tai STIHL-pihkanpoistoaineella.
- ▶ Poista roskat akkulokerosta ja puhdista akkulokero kostealla liinalla.
- ▶ Puhdista akkulokeron sisällä olevat sähkökettimet siveltimellä tai pehmeällä harjalla.
- ▶ Asenna purukoppa.

15.2 Terälevyn ja teräketjun puhdistaminen

- ▶ Pysäytä moottorisaha, kytke ketjujarru ja poista akku.
- ▶ Irrota terälevy ja teräketju.

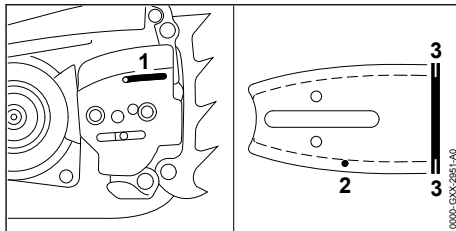

- ▶ Puhdista öljyn tuloaukko (1), öljynpoistokanava (2) ja ura (3) siveltimellä, pehmeällä harjalla tai STIHL-pihkanpoistoaineella.
- ▶ Puhdista teräketju siveltimellä, pehmeällä harjalla tai STIHL-pihkanpoistoaineella.
- ▶ Asenna terälevy ja teräketju.

15.3 Fleece-ilmansuodattimen puhdistaminen

- ▶ Pysäytä moottorisaha, kytke ketjujarru ja poista akku.

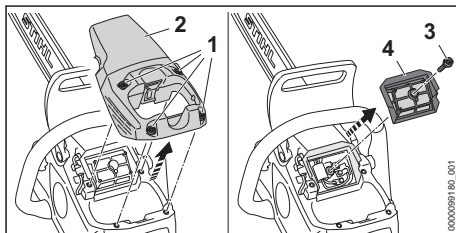

- ▶ Käännä kannen ruuveja (1) vastapäivään, kunnes kansi (2) voidaan poistaa.
- ▶ Poista kansi (2).
- ▶ Käännä ruuvia (3) vastapäivään, kunnes ilmansuodatin (4) voidaan poistaa.
- ▶ Poista ilmansuodatin (4).
- ▶ Koputtele ilmansuodatinta (4).
- ▶ Jos ilmansuodatin (4) on vaurioitunut: Vaihda ilmansuodatin (4).
- ▶ Puhdalla ilmansuodatin (4) puhtaalta puolelta paineilmalla.

**VAROITUS**

- Iho tai silmät voivat ärsyntyä, jos puhdistusaineita joutuu kosketuksiin ihon tai silmien kanssa.
 - ▶ Noudata puhdistusaineen käyttöohjetta.
 - ▶ Vältä koskettamasta puhdistusaineisiin.
 - ▶ Jos iho on joutunut kosketuksiin nesteen kanssa: pese altistuneet ihoalueet runsaalla vedellä ja saippualla.
 - ▶ Jos ainetta on joutunut silmiin: Huuhtele silmiä runsaalla vedellä vähintään 15 minuutin ajan ja hakeudu lääkäriin.
- ▶ Suihkuta ilmansuodattimen (4) ulko- ja sisäpinnat STIHL-erikoispuhdistusaineella tai puhdistusaineella, jonka pH-arvo on yli 12.
- ▶ Anna STIHL-erikoispuhdistusaineen tai puhdistusaineen vaikuttaa 10 minuuttia.
- ▶ Huuhteile ilmansuodattimen (4) puhdas puoli juoksevalla vedellä.
- ▶ Huuhteile ilmansuodattimen (4) likainen puoli juoksevalla vedellä.
- ▶ Anna ilmansuodattimen (4) kuivua ilmassa.
- ▶ Aseta ilmansuodatin (4) paikalleen.
- ▶ Kierrä ruuvi (3) paikalleen ja kiristä ruuvi.
- ▶ Aseta kupu (2) paikalleen.
- ▶ Kierrä ruuvit (1) paikalleen ja kiristä ne.

15.4 Akun puhdistus

- ▶ Puhdista akku kostealla liinalla.

16 Huoltaminen**16.1 Huoltovälit**

Huoltovälit riippuvat ympäristö- ja työskentelyolosuhteista. STIHL suosittelee noudattamaan seuraavia huoltovälejä:

Ketjujarru

- ▶ Teetä ketjujarrun huoltotyöt STIHL-erikoisliikkeessä seuraavin aikavälein:
 - Kokopäiväkäyttö: neljännesvuosittain
 - Osapäiväinen käyttö: puolivuositain
 - Satunnainen käyttö: Vuositain

Viikoittain

- ▶ Tarkasta ketjupyörä.
- ▶ Tarkasta terälevy ja poista jäyste.
- ▶ Tarkasta ja teroita teräketju.

Kuukausittain

- ▶ Teetä öljysäiliön puhdistus STIHL-erikoisliikkeessä.

16.2 Jäysteen poistaminen terälevystä

Terälevyn ulkoreunaan voi muodostua jäystettä.

- ▶ Poista jäyste lattaviilalla tai STIHLin terälevyn oikaisuun tarkoitetulla työkalulla.
- ▶ Jos jokin asia on jäänyt sinulle epäselväksi: Ota yhteyttä STIHL-jälleenmyyjään.

16.3 Teräketjun teroittaminen

Teräketjujen teroittaminen vaatii runsaasti harjoittelua.

STIHL-viilojen, STIHL-teroitusapuvälineiden ja STIHL-teroituslaitteiden käyttö sekä esitteen ”STIHL-teräketjujen teroittaminen” sisältämien ohjeiden noudattaminen auttavat sinua teroittamaan teräketjun oikein. Esite on saatavilla osoitteessa www.stihl.com/sharpening-brochure.

STIHL suosittelee antamaan teräketjujen teroittamisen STIHL-jälleenmyyjän tehtäväksi.

**VAROITUS**

- Teräketjun leikkuuhampaat ovat teräviä. Käyttäjä altistuu tällöin viiltohaavoille.
 - ▶ Käytä kestävästä materiaalista valmistettuja työkaluneitä.

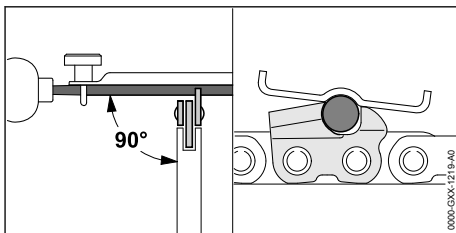

- ▶ Viilaa jokainen leikkuuterä pyöröviilalla siten, että seuraavat edellytykset täyttyvät:
 - Pyöröviila sopii yhteen teräketjun jaon kanssa.
 - Pyöröviilaa liikutetaan sisältä ulospäin.
 - Pyöröviilaa liikutetaan suorassa kulmassa terälevyyn nähden.
 - Teroituskulma on 30°.

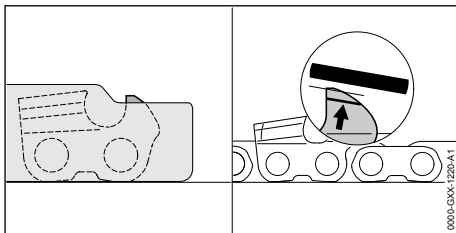

- ▶ Viilaa syvyytsrajoittimet lattaviilalla siten, että syvyytsrajoittimet reunat ovat STIHL-alennuskaavion tasalla ja kulumismerkintöjen suuntaisia. STIHL-alennuskaavion täytyy sopia yhteen teräketjun jaon kanssa.
- ▶ Jos jokin asia on jäänyt sinulle epäselväksi: ota yhteyttä STIHL-erikoisliikkeeseen.

- vyä tai teräketjua, vaan ota yhteyttä STIHL-jälleenmyyjään.
- ▶ Jos akku on viallinen tai vaurioitunut: Vaihda akku.

17 Korjaaminen

17.1 Moottorisahan ja akun korjaaminen

Käyttäjä ei voi itse korjata moottorisahaa, terälevyä, teräketjua eikä akkua.

- ▶ Jos moottorisaha, terälevy tai teräketju ovat vaurioituneita: Älä käytä moottorisahaa, terä-

18 Häiriöiden poistaminen

18.1 Moottorisahan tai akun häiriöiden poistaminen

Häiriö	Akun LED-valot	Syy	Korjaustoimenpide
Moottorisaha ei käynnisty virran kytkemisen yhteydessä.	1 vihreä LED-valo vilkkuu.	Akun varaus on liian pieni.	▶ Lataa akku niin täyteen kuin latureiden STIHL AL 101, 300, 500 käyttöohjeessa on kuvattu.
	1 LED-merkkivalo palaa punaisena.	Akku on liian kuuma tai liian kylmä.	▶ Kytke ketjujarru ja poista akku. ▶ Anna akun jäähtyä tai lämmitä.
	3 LED-merkkivaloa vilkkuu punaisena.	Moottorisahassa esiintyy häiriö.	▶ Kytke ketjujarru ja poista akku. ▶ Puhdista akkulokeron sisällä olevat sähköiset koskettimet. ▶ Aseta akku paikalleen. ▶ Irrota ketjujarru. ▶ Käynnistä moottorisaha. ▶ Jos 3 punaista LED-valoa vilkkuu edelleen: älä käytä moottorisahaa ja ota yhteyttä STIHL-erikoisliikkeeseen.
	3 LED-merkkivaloa palaa punaisena.	Moottorisaha on liian lämmin.	▶ Kytke ketjujarru ja poista akku. ▶ Anna moottorisahan jäähtyä.
	4 LED-merkkivaloa vilkkuu punaisena.	Akussa on häiriö.	▶ Kytke ketjujarru, poista akku ja asenna akku takaisin paikalleen. ▶ Irrota ketjujarru. ▶ Käynnistä moottorisaha. ▶ Jos 4 punaista LED-merkkivaloa vilkkuu edelleen: älä käytä akkua ja ota yhteyttä STIHL-erikoisliikkeeseen.
		Moottorisahan ja akun välinen sähköinen yhteys on poikki.	▶ Kytke ketjujarru ja poista akku. ▶ Puhdista akkulokeron sisällä olevat sähköiset koskettimet. ▶ Aseta akku paikalleen.
		Moottorisaha tai akku on kostea.	▶ Anna moottorisahan tai akun kuivua.
LED-valo "LÄMPÖTILA" palaa punaisena.		Moottorisaha on liian lämmin.	▶ Kytke ketjujarru ja poista akku. ▶ Anna moottorisahan jäähtyä. ▶ Puhdista ilmansuodatin.

Häiriö	Akun LED-valot	Syy	Korjaustoimenpide
Moottorisaha pysähtyy käytön aikana itsestään.	3 LED-merkki- valoa palaa punaisena.	Moottorisaha on liian lämmin.	► Kytke ketjujarru ja poista akku. ► Anna moottorisahan jäähtyä.
		Laitteessa on sähköinen häiriö.	► Kytke ketjujarru, poista akku ja asenna akku takaisin paikalleen. ► Käynnistä moottorisaha.
Moottorisahan toiminta-aika on liian lyhyt.		Akkua ei ole ladattu täyteen.	► Lataa akku niin täyteen kuin latureiden STIHL AL 101, 300, 500 käyttöohjeessa on kuvattu.
		Akun käyttöikä on kulunut umpeen.	► Vaihda akku.
Leikkuualueella muodostuu savua tai haisee palaneelta.		Teräketjua ei ole teroitettu oikein.	► Teroita teräketju oikein.
		Öljysäiliössä on liian vähän teräketjuöljyä.	► Lisää teräketjuöljyä.
		Ketjunvoitelujärjestelmä levittää liian vähän teräketjuöljyä.	► Lisää öljyn pumppausmäärää. ► Puhdista terälevy ja teräketju.
		Teräketjua on kiristetty liikaa.	► Kiristä teräketju oikein.
		Moottorisahaa ei käytetä oikein.	► Pyydä asiantuntevaa henkilöä opastamaan laitteen käytössä, ja harjoittele laitteen käyttöä.
LED-merkki- valo "TERÄKET- JUÖLJY" palaa punaisena.		Öljysäiliössä on liian vähän teräketjuöljyä.	► Lisää teräketjuöljyä. ► Jos LED-merkkivalo "TERÄKETJUÖLJY" vilkkuu edelleen punaisena: älä käytä moottorisahaa ja ota yhteyttä STIHL-erikoisliikkeeseen.
LED-merkkivalo "TERÄKET- JUÖLJY" vilkkuu punaisena.		Teräketjuöljy-anturi on viallinen.	► Älä käytä moottorisahaa ja ota yhteyttä STIHL-erikoisliikkeeseen.

19 Tekniset tiedot

19.1 Moottorisahat STIHL

MSA 300.0, MSA 300.0 C

- Sallitut akut: STIHL AP (paitsi STIHL AP 100, AP 200, AP 300)
- Paino ilman akkua, terälevyä ja teräketjua: 4,5 kg
- Öljysäiliön täyttötilavuus enintään: 310 cm³ (0,31 l)

Käyntiaika annetaan osoitteessa www.stihl.com/battery-life.

19.2 Ketjupyörät ja ketjujen nopeudet

- Seuraavia vetopyöriä voidaan käyttää:
- 8-hampainen ketjujaolle .325"
 - Suurin ketjunopeus standardin ISO 11681 mukaan: 30 m/s

19.3 Terälevyjen vähimmäisurasyvyys

- Vähimmäisurasyvyys riippuu terälevyn jaosta.
- .325" P: 1,6 mm

19.4 Akku STIHL AP

- Akkuteknikka: litium-ioni
- Jännite: 36 V
- Kapasiteetti (Ah): ks. arvokilpi
- Energiasäältö (Wh): ks. arvokilpi
- Paino (kg): ks. arvokilpi
- Sallittu lämpötila-alue käytön ja säilytyksen aikana: - 10 °C ... + 50 °C

19.5 Melu- ja värinäarvot

Äänenpainetason laskennassa käytettävä korjauskerroin on 2 dB(A). Äänitehotason laskennassa käytettävä korjauskerroin on 2 dB(A). Tärinä-

nän laskennassa käytettävä korjauskerroin on 2 m/s².

STIHL suosittelee kuulonsuojainten käyttöä.

- Äänenpainetaso L_{pA} mitattu standardin EN 62841-4-1 mukaan: 93 dB(A)
- Äänitehotaso L_{WA} mitattu standardin EN 60745-2-13 mukaan: 104 dB(A)
- Tärinäarvo a_{nv} mitattu standardin EN 62841-4-1 mukaan:
 - Takakahva: 2,8 m/s²
 - Etukahva: 2,6 m/s²

Ilmoitetut melu- ja tärinäarvot on mitattu standardoitujen testausmenetelmien mukaisesti, ja niitä voidaan käyttää sähkölaitteiden vertailuun. Todelliset melu- ja tärinäarvot saattavat poiketa ilmoitetuista arvoista käyttötavoissa esiintyvien erojen vuoksi. Ilmoitettuja melu- ja tärinäarvoja voidaan käyttää lähtökohtana arvioitaessa alus-

tavasti altistumista melu- ja tärinärasitukselle. Todellinen melu- ja tärinärasitus on arvioitava erikseen. Tällöin voidaan ottaa huomioon myös ajat, jolloin sähkölaite on pois käytöstä, samoin kuin ne ajat, jolloin laite on toiminnassa altistamatta kuitenkaan käyttäjää tärinärasitukselle.

Tietoja työnantajia koskevan tärinädirektiivin 2002/44/EY vaatimusten täyttämisestä on osoitteessa www.stihl.com/vib.

19.6 REACH-asetus

REACH-asetuksella tarkoitetaan EY:n kemikaalien rekisteröintiä, arviointia ja lupamenettelyjä koskevaa asetusta.

Lisätietoja REACH-asetuksen vaatimusten täyttämisestä on saatavissa osoitteesta www.stihl.com/reach.

20 Terälevyjien ja teräketjujen yhdistelmät

20.1 Moottorisahat STIHL MSA 300.0, MSA 300.0 C

Jako	Vetolenkin paksaus/uraleveys	Pituus	Ohjainkisko	Kärkipyörän hammasluku	Vetolenkkien lukumäärä	Teräketju
.325"	1,3 mm	35 cm	Rollomatic E / Light 04	10	60	23 RD3 Pro (tyyppi 3696)
		40 cm				
		45 cm				
		50 cm				
	40 cm	Duromatik E / Strong S	-	67	23 RM Pro (tyyppi 3693)	

Terälevyn sahauspituus riippuu käytettävästä moottorisahasta ja teräketjusta. Terälevyn tosiasiallinen sahauspituus voi olla ilmoitettua pituutta pienempi.

21 Varaosat ja varusteet

21.1 Varaosat ja varusteet

STIHL Alkuperäiset STIHL-varaosat ja alkupe-
 räiset STIHL-varusteet tunnistaa näistä merkeistä.

STIHL suosittelee käyttämään ainoastaan alkupe-
räisiä STIHL-varaosia ja alkupe-
räisiä STIHL-
varusteita.

STIHL ei voi arvioida muiden valmistajien varao-
sia ja lisävarusteita luotettavuuden, turvallisuus-
den ja sopivuuden suhteen jatkuvasta markkinoi-
den tarkkailusta huolimatta, eikä STIHL ei voi
taata niiden käyttöä.

Alkuperäisiä STIHL-varaosia ja alkupe-
räisiä STIHL-
varusteita on saatavissa STIHL-erikoisliik-
keestä.

22 Hävittäminen

22.1 Moottorisahan ja akun hävittäminen

Tietoja hävittämisestä saat paikallishallinnosta tai
STIHL-erikoisliikkeestä.

Epäasianmukainen hävittäminen voi olla vahin-
gollista terveydelle ja saastuttaa ympäristöä.

- ▶ Toimita STIHL-tuotteet, myös pakkaukset, asianmukaiseen keräyspisteeseen kierrätystä varten paikallisten säännösten mukaisesti.
- ▶ Älä hävitä talousjätteen mukana.

23 EU-vaatimustenmukaisuusvakuutus

23.1 Moottorisahat STIHL MSA 300.0, MSA 300.0 C

ANDREAS STIHL AG & Co. KG
Badstraße 115
D-71336 Waiblingen

Saksa

vakuuttaa yksinomaisena vastuullisena, että

- Laite: akkukäyttöinen moottorisaha
- Merkki: STIHL
- Tyyppi: MSA 300.0, sarjatunniste: MA02
- Tyyppi: MSA 300.0 C, sarjatunniste: MA02

vastaa soveltuvilta osin direktiivien 2011/65/EU, 2006/42/EY, 2014/30/EU ja 2000/14/EY säännöksiä ja että tuote on kehitetty ja valmistettu seuraavien standardien tuotteen valmistuspäivänä voimassa olevien versioiden mukaisesti: EN 55014-1, EN 55014-2, EN 62841-1 ja EN 62841-4-1.

Direktiivin 2006/42/EY artiklan 12.3(b) mukaisen EY-tyyppitarkastuksen suorittaja: VDE Prüf- u. Zertifizierungsinstitut (NB 0366), Merianstraße 28, 63069 Offenbach, Saksa
– Tarkastustodistuksen numero: 40053950

Mitattu ja taattu äänitehotaso on määritetty direktiivin 2000/14/EY liitteen V mukaisesti.

- MSA 300.0, MSA 300.0 C
- Mitattu äänitehotaso: 107 dB(A)
 - Taattu äänitehotaso: 109 dB(A)

Teknisten asiakirjojen säilytyksestä vastaa ANDREAS STIHL AG & Co. KG:n tuotteiden lupamennettelyistä vastaava tuotehyväksynnän osasto.

Valmistusvuosi, valmistusmaa ja koneen numero on merkitty moottorisahaan.

Waiblingen, 31.8.2021

ANDREAS STIHL AG & Co. KG



puolesta

Dr. Jürgen Hoffmann, johtaja, tuotetiedot, -asetukset ja -hyväksynnät

24 Yleisiä turvallisuusohjeita sähkötyökaluille

24.1 Johdanto

Tässä luvussa on esitetty kädessä pidettäviä moottorikäyttöisiä sähkötyökaluja koskevassa standardissa EN/IEC 62841 valmiiksi muotoillut yleiset turvallisuusohjeet.

STIHL on velvollinen lisäämään nämä tekstit oppaisiinsa.

Sähköiskujen välttämiseksi annetut turvallisuusohjeet kohdassa "Sähköturvallisuus" eivät koske STIHLin akkukäyttöisiä laitteita.



VAROITUS

- **Lue kaikki tämän sähkötyökalun mukana toimitetut turvallisuusohjeet, ohjeet, kuvat ja tekniset tiedot.** Jos seuraavia turvallisuus- ja toimintaohjeita ei noudateta tinkimättömästi, seurauksena voi olla sähköisku, tulipalo ja/tai vakava loukkaantuminen. **Säilytä turvallisuus- ja toimintaohjeet vastaista käyttöä varten.**

Turvallisuusohjeissa käytettävällä käsitteellä "Sähkötyökalu" tarkoitetaan verkkokäyttöisiä (verkkokaapelin avulla käytettäviä) sähkötyökaluja tai akkukäyttöisiä (ilman verkkokaapelia käytettäviä) sähkötyökaluja.

24.2 Työkohteen turvallisuus

- a) **Huolehdi siitä, että työskentelyalue on siisti ja hyvin valaistu.** Sotkuinen tai valaisematon työskentelyalue voi johtaa onnettomuuteen.
- b) **Älä käytä sähkötyökalua räjähdysalttiissa ympäristössä, joka sisältää palavia nesteitä, kaasuja tai pölyjä.** Sähkötyökalut aiheuttavat kipinöitä, jotka voivat johtaa pölyn tai höyryjen syttymiseen.
- c) **Estä lasten ja muiden henkilöiden pääsy työskentelyalueelle sähkötyökalun käytön aikana.** Keskeytymistä häiritsevät tekijät voivat johtaa sähkötyökalun hallinnan menettämiseen.

24.3 Sähköturvallisuus

- a) **Sähkötyökalun pistokkeen on sovittava käytettävään pistorasiaan. Pistokkeeseen ei saa tehdä minkäänlaisia muutoksia. Älä käytä suojamaadoitettujen sähkötyökalujen yhteydessä adapteripistokkeita.** Sähköiskujen riski pysyy pienenä, mikäli laitteeseen kuuluvaan pistokkeeseen ei ole tehty muutoksia ja pistoke on yhdistetty sopivaan pistorasiaan.

- b) **Vältä maadoitettujen pintojen, kuten putkien, lämpöpatterien, liesien ja jääkaappien kosketamista.** Sähköiskujen riski kasvaa, mikäli kehosi on maadoitettu.
- c) **Estä sähkötyökalujen altistuminen sateelle ja kosteudelle.** Veden tunkeutuminen sähkötyökalun sisään kasvattaa sähköiskujen riskiä.
- d) **Älä väärinkäytä liitäntäkaapelia. Älä koskaan käytä sähkötyökalun liitäntäkaapelia kantamiseen, vetämiseen äläkä irrota pistoketta kaapelista vetämällä.** Huolehdi siitä, että liitäntäkaapeli on riittävän etäällä lämmönlähteistä, öljyistä, terävistä esineistä tai liikkuvista osista. Sähköiskujen riski kasvaa, jos liitäntäkaapelit ovat vaurioituneita tai sotkeutuneita.
- e) **Käytä ainoastaan ulkokäyttöön sopivia jatkojohtoja, mikäli käytät sähkötyökalua ulkona.** Ulkokäyttöön sopivien jatkoakselien käyttö pienentää sähköiskujen riskiä.
- f) **Käytä vikavirtasuojakytkintä, mikäli joudut käyttämään sähkötyökalua kosteassa ympäristössä.** Vikavirtasuojakytkimen käyttö pienentää sähköiskujen riskiä.

24.4 Henkilöiden turvallisuus

- a) **Ole tarkkaavainen ja keskeytä suorittamaasi työtehtävään.** Toimi aina harkiten työskennellessäsi sähkötyökalun avulla. Älä käytä sähkötyökaluja, mikäli olet väsynyt tai huumausainien, alkoholin tai lääkkeiden vaikutuksen alainen. Pienikin varomattomuus sähkötyökalun käytön yhteydessä voi johtaa vakavaan loukkaantumiseen.
- b) **Käytä henkilökohtaisia suojavarusteita ja aina suojalaseja.** Henkilönsuojainten, kuten pölysuojaimen, luistamattomien turvajalkineiden, suojakypärän tai kuulosuojaimen, käyttö pienentää turvallisuusriskiä erien sähkötyökalujen kohdalla sekä monissa eri käyttötilanteissa.
- c) **Ehkäise työkalun käynnistyminen tahattomasti.** Varmista, että sähkötyökalu on kytketty pois päältä, ennen kuin yhdistät työkalun virtalähteeseen ja/tai yhdistät akun työkaluun, tartut työkaluun tai kannat työkalua. Jos pidät sormeasi sähkötyökalun kytkimellä laitteen kantamisen aikana tai jos laite on kytketty päälle yhdistäessäsi laitteen virtalähteeseen, voi tapahtua onnettomuus.
- d) **Poista säätötyökalut tai ruuviavaimet, ennen kuin käynnistät sähkötyökalun.** Sähkötyökalun pyöriivään osaan jääneet työkalut tai avaimet voivat johtaa loukkaantumiseen.

- e) **Vältä työskentelyä epätavallisessa asennossa.** Ota tukeva asento ja varmista tasapainosi säilyminen kaikissa tilanteissa. Näin sinun on helpompaa hallita sähkötyökalua odottamattomissa tilanteissa.
- f) **Käytä sopivaa vaateetusta. Älä käytä väljää vaateetusta äläkä pidä ylläsi koruja.** Pidä hiukset ja vaatteet etäällä liikkuvista osista. Väljä vaateetus, korut tai pitkät hiukset voivat tarttua liikkuviin osiin.
- g) **Jos työkaluun on mahdollista asentaa pölynimur- ja pölynkeruulaitteita, nämä on asennettava työkaluun.** Varmista, että käytät laitteita oikein. Pölynimulaitteiden käyttö voi pienentää pölystä aiheutuvia vaaratekijöitä.
- h) **Muista noudattaa kaikkia sähkötyökaluja koskevia turvallisuusääntöjä tinkimättömästi myös siinä tapauksessa, että hallitset työkalun käytön luukusten käyttökertojen aikana hankkimasi kokemuksen perusteella.** Perusteeton turvallisuuden tunne voi olla vaarallista. Varomaton toiminta voi johtaa sekunnin murto-osassa vakavaan loukkaantumiseen.

24.5 Sähkötyökalun käyttö ja käsittely

- a) **Älä ylikuormita sähkötyökalua.** Käytä työskentelyyn työtehtävääsi tarkoitettua sähkötyökalua. Työtehtävään sopivan sähkötyökalun avulla pystyt työskentelemään tehokkaasti ja turvallisesti myös laitteelle määritellyllä tehoalueella.
- b) **Älä käytä sähkötyökalua, jonka kytkin on viallinen.** Sähkötyökalu on vaarallinen, mikäli sitä ei voi enää kytkeä päälle tai pois päältä virtakytkimen avulla. Tällainen työkalu on korjattava.
- c) **Irrota pistoke pistorasiasta ja/tai poista irrotettava akku laitteesta, ennen kuin aloitat laitteen säätämisen tai varusteosien vaihtamisen ja ennen kuin lasket työkalun säilytyspaikkaan.** Nämä varotoimet ehkäisevät sähkötyökalun käynnistymisen vahingossa.
- d) **Säilytä sähkötyökalut lasten ulottumattomissa silloin, kun työkaluja ei käytetä.** Älä anna kenenkään henkilön käyttää sähkötyökalua, jos he eivät ole perehtyneet laitteen käyttöön tai eivät ole lukeneet näitä ohjeita. Sähkötyökalut ovat kokemattomien henkilöiden käsissä vaarallisia.
- e) **Hoida sähkötyökaluja ja vaihdettavia varusteita huolellisesti.** Tarkasta, toimivatko liikkuvat osat moitteettomasti ja takertelematta. Tar-

kasta niin ikään, onko sähkötyökalussa osia, jotka ovat rikkoutuneet tai vaurioituneet siinä määrin, että tämä haittaa työkalun toimintaa. Korjauta vaurioituneet osat ennen sähkötyökalun käyttöä. Monien onnettomuuksien syyinä on sähkötyökalujen puutteellinen huoltaminen.

- f) **Huolehdi leikkuuterien terävyydestä ja puhtaudesta.** Huolellisesti hoidetut, teräväreunaiset leikkuuterät liikkuvat huonosti hoidettuja ja tylsiä teriä paremmin leikattavassa aineksessa. Myös terän kulkua on tällöin helpompi ohjata.
- g) **Käytä sähkötyökalua, lisätyökalua, vaihdettavia työkaluja jne. näiden ohjeiden mukaisesti. Ota tällöin huomioon myös työskentelyolosuhteiden ja suoritettavan työtehtävän asettamat vaatimukset.** Sähkötyökalujen käyttö muuhun kuin niille määriteltyyn tarkoitukseen voi johtaa vaaratilanteisiin.
- h) **Huolehdi, että kahvat ja tartuntapinnat ovat kuivia, puhtaita, öljyttömiä ja rasvattomia.** Sähkötyökalua ei voi käyttää ja hallita turvallisesti odottamattomissa tilanteissa, mikäli kahvat ja tartuntapinnat ovat liukkaita.

24.6 Akkukäyttöisen työkalun käyttö ja käsittely

- a) **Käytä akkujen lataamiseen vain valmistajan suosittelemia latureita.** Jos määrätyn akkutyyppin lataamiseen tarkoitettua laturia käyttö muunlaisten akkujen lataamiseen, seurauksena voi olla tulipalo.
- b) **Käytä sähkötyökaluissa vain niihin erityisesti tarkoitettuja akkuja.** Muiden akkujen käyttö voi johtaa loukkaantumiseen tai tulipaloon.
- c) **Säilytä käyttämättömänä olevat akut etäällä paperiliittimistä, kolikoista, avaimista, nauhoista, ruuveista tai muista pienistä metalliesineistä, jotka voivat aiheuttaa oikosulun akun kosketinten välille.** Akun kosketinten välisestä oikosulusta voi olla seurauksena palovammoja tai tulipalo.
- d) **Akkunestettä saattaa vuotaa akusta, mikäli akkua käytetään virheellisesti. Vältä joutumista kosketuksiin nesteen kanssa. Mikäli näin päässyt käymään, huuhtele altistunut kohta vedellä. Jos nestettä on joutunut silmiin, hakeudu lisäksi lääkäriin.** Vuotanut akkuneste voi ärsyttää ihoa tai aiheuttaa palovammoja.
- e) **Älä käytä akkua, joka on vaurioitunut tai jossa on tapahtunut muutoksia.** Akku saattaa toimia odottamattomasti ja johtaa tulipaloon, räjähdykseen tai loukkaantumiseen, mikäli akku on

vaurioitunut tai jos akussa on tapahtunut muutoksia.

- f) **Pidä akku erossa avotulesta. Älä myöskään altista akkua liian korkeille lämpötiloille.** Avotuli tai 130 °C:n (265 °F) lämpötilat voivat aiheuttaa räjähdyksen.
- g) **Noudata kaikkia lataamista koskevia ohjeita. Älä koskaan lataa akkua tai akkukäyttöistä työkalua käyttöohjeessa ilmoitetun lämpötila-alueen ulkopuolella.** Jos akku ladataan väärin tai sallitun lämpötila-alueen ulkopuolella, akku voi rikkoutua ja kasvattaa palovaaraa.

24.7 Huolto

- a) **Jätä sähkötyökalun korjaaminen vain tehtävään pätevän erikoishenkilöstön tehtäväksi. Huolehdi myös siitä, että korjaamiseen käytetään ainoastaan alkuperäisvaraosia.** Tämä varmistaa sähkötyökalun turvallisuuden säilymisen ennallaan.
- b) **Älä koskaan yritä huoltaa vaurioituneita akkuja.** Akkujen huoltamiseen saavat ryhtyä ainoastaan valmistaja tai tehtävään valtuutetut asiakaspalvelupisteet.

24.8 Moottorisahoja koskevia turvallisuusohjeita

Yleisiä moottorisahoja koskevia turvallisuusohjeita

- a) **Pidä pyörivä teräketju etäällä kaikista kehonosista. Varmista ennen sahan käynnistämistä, että teräketju ei kosketa minkäänlaisia esteitä.** Pienikin varomattomuus moottorisahan käytön aikana voi johtaa siihen, että teräketju osuu käyttäjän vaatetukseen tai ruumiinosiin.
- b) **Tartu aina oikealla kädellä moottorisahan takakahvaan ja vasemmalla kädellä puolestaan sahan etukahvaan.** Loukkaantumisriski kasvaa, jos moottorisahaan tartutaan päinvas- taisella otteella. Tällaista otetta ei siten saa käyttää.
- c) **Tartu moottorisahaan eristetyistä tartuntapinnoista käsin, sillä teräketju saattaa joutua kosketuksiin piilossa olevien sähköjohtojen kanssa.** Jos teräketju koskettaa jännitteistä kaapelia, jännite saattaa ohjautua laitteen metalliosiin. Tästä voi olla puolestaan seurauksena sähköiskku.
- d) **Käytä suojalaseja. Myös kuulo-, pää-, käsi-, jalka- ja jalkateräsuojavarustusten käyttö on suositeltavaa.** Sopiva suojavaaetus pienentää ympäristöön sinkoutuvien lastujen ja sahaket-

jun tahattoman koskettamisen aiheuttamaa loukkaantumisvaaraa.

- e) **Älä käytä moottorisahaa puusta, tikkailta, katolta tai epävakailta alustalta käsin.** Työskentely tällä tavalla aiheuttaa loukkaantumisvaaran.
- f) **Varmista aina, että olet tukevassa asennossa.** Käytä moottorisahaa ainoastaan tukevalla, turvallisella ja tasaisella alustalla seisten. Liukas tai epävakaa alusta voi johtaa moottorisahan hallinnan menettämiseen.
- g) **Muista jännittyneen oksan sahaamisen yhteydessä, että oksa saattaa katketessaan kimmota käyttäjää kohti.** Oksan puukuutiuihin muodostuneen jännityksen vapautuessa oksa saattaa osua sahan käyttäjään ja/tai johtaa moottorisahan hallinnan menettämiseen.
- h) **Ole erityisen varovainen raivatessasi vesakkoja ja sahatessasi nuoria puuta.** Ohut puuaines voi juuttua kiinni teräketjuun ja joko kimmota käyttäjää kohti tai johtaa käyttäjän tasapainon menettämiseen.
- i) **Kanna pysähdystilassa olevaa moottorisahaa etukahvasta käsin siten, että teräketju on itsestäsi pois päin. Asenna suojuus aina paikalleen moottorisahan kuljetuksen tai säilytyksen ajaksi.** Moottorisahan huolellinen käsittely pienentää todennäköisyyttä joutua vahingossa kosketuksiin liikkuvan teräketjun kanssa.
- j) **Noudata ohjainkiskon ja teräketjun voitelua, ketjun kiristämistä ja vaihtamista koskevia ohjeita.** Ketjun virheellinen kireys tai puutteellinen voitelu voi johtaa ketjun katkeamiseen ja kasvattaa takapotkun riskiä.
- k) **Käytä sahaa vain puun sahaamiseen. Älä käytä moottorisahaa työtehtäviin, joihin sitä ei ole tarkoitettu.** Esimerkki: Älä käytä moottorisahaa metallin, muovin, muurattujen rakenteiden tai muiden kuin puisten rakennusmateriaalien sahaamiseen. Moottorisahan käyttö muuhun kuin sille määriteltyyn käyttötarkoitukseen voi johtaa vaaratilanteisiin.
- l) **Älä yritä kaataa puuta, ennen kuin sinulla on selkeä käsitys vaaroista ja niiden välttämiseen liittyvistä toimenpiteistä.** Kun puu kaatuu, käyttäjälle tai sivullisille voi aiheutua vakavia vammoja.
- m) **Noudata kaikkia ohjeita puhdistaussasi, varastoidessasi tai huoltaessasi moottorisahaa. Varmista, että kytkin on kytketty pois päältä ja akku on erotettu.** Moottorisahan odottamaton käyttö materiaalikertymien poistamisen yhtey-

dessä tai huollon aikana voi johtaa vakavaan loukkaantumiseen.

24.9 Takapotkujen syyt ja välttäminen

Takapotkuja voi esiintyä, mikäli terälevyn kärki koskettaa jotain esinettä tai mikäli puuaines taipuu siten, että teräketju juuttuu kiinni sahausra-koon.

Terälevyn koskettaminen esineisiin voi toisinaan johtaa yllättävään taaksepäin suuntautuvaan paluuliikkeeseen, jonka yhteydessä terälevy kimpoaa ylöspäin käyttäjän suuntaan.

Jos teräketju juuttuu kiinni terälevyn yläreunan puolelta, terälevy saattaa kimmota äkillisesti käyttäjän suuntaan.

Jokainen näistä reaktioista voi johtaa sahan hallinnan menettämiseen ja edelleen vakavaan loukkaantumiseen. Älä jättäydy pelkästään moottorisahan turvavarusteiden varaan. Moottorisahan käyttäjän on huolehdittava erilaisista varoimista, jotta työskentelystä ei aiheudu tapaturmia eikä loukkaantumista.

Takapotku on seurausta sähkötyökalun virheellisestä käytöstä. Takapotkujen esiintyminen on estettävissä sopivien varoimien avulla. Toimi tämän vuoksi seuraavasti:

- **Tartu sahaan molemmin käsin. Aseta tällöin peukalo ja muut sormet moottorisahan kahvojen ympärille. Siirrä vartalosi ja käsivartesi sellaiseen asentoon, jossa pystyt hallitsemaan takapotkuvoimat.** Huolehtimalla sopivista varoimista käyttäjän on mahdollista hallita takapotkuvoimat. Älä koskaan irrota otettasi moottorisahasta.
- **Vältä työskentelyä epätavallisessa asennossa. Älä myöskään käytä sahaa olkapään korkeuden yläpuolella.** Näin on mahdollista välttää terälevyn kärjen joutuminen tahattomasti kosketuksiin erilaisten esineiden kanssa. Samalla moottorisaha on paremmin hallittavissa odottamattomissa tilanteissa.
- **Käytä valmistajan ohjeissa ilmoittamia varaterälevyjä ja teräketjuja.** Jos varaterälevyt ja teräketjut ovat virheellisiä, ketju voi katketa ja/tai seurauksena voi olla takapotku.
- **Noudata valmistajan antamia teräketjun teroittamista ja huoltamista koskevia ohjeita.** Liian matalat syvyysrajoitimet kasvattavat takapotkun riskiä.

Indholdsfortegnelse

1	Forord.....	151
2	Oplysninger om denne brugsvejledning..	151
3	Oversigt.....	152
4	Sikkerhedshenvisninger.....	153
5	Sådan gøres motorsaven klar.....	160
6	Samling af motorsaven.....	161
7	Tilkobling og løsning af kædebremsen...	163
8	Isætning og udtagning af batteriet.....	163
9	Sådan tændes og slukkes motorsaven...	164
10	Kontrol af motorsav og batteri.....	164
11	Arbejde med motorsaven.....	166
12	Efter arbejdet.....	170
13	Transport.....	170
14	Opbevaring.....	171
15	Rengøring.....	171
16	Vedligeholdelse.....	172
17	Reparation.....	173
18	Afhjælpning af fejl.....	173
19	Tekniske data.....	174
20	Kombinationer af sværd og savkæder....	175
21	Reservevedle og tilbehør.....	175
22	Bortskaffelse.....	175
23	EU-overensstemmelseserklæring.....	175
24	Generelle advarselshenvisninger for el-værktøjer.....	176

1 Forord

Kære kunde

Vi er glade for, at du har valgt STIHL. Vi udvikler og producerer vores produkter i topkvalitet efter vores kunders behov. Dermed kan vi fremstille produkter med høj pålidelighed, selv ved ekstrem belastning.

STIHL står også for topkvalitet, når det drejer sig om service. Vores fagpersonale garanterer kompetent rådgivning og instruktion samt omfattende teknisk hjælp.

STIHL vedkender sig udtrykkeligt en bæredygtig og ansvarsfuld omgang med naturen. Denne brugsanvisning har til formål at hjælpe dig med at anvende dit STIHL-produkt med en lang levetid på en sikker og miljøvenlig måde.

Vi takker for din tillid og håber, at du får stor glæde af dit STIHL-produkt.



Nikolas Stihl

VIGTIGT! SKAL LÆSES FØR BRUG OG OPBEVARES.

2 Oplysninger om denne brugsvejledning

2.1 Gældende dokumenter

De lokale sikkerhedsforskrifter er gældende.

- ▶ Ud over denne brugsvejledning skal følgende dokumenter læses, forstås og opbevares:
 - Sikkerhedsanvisninger til batteriet STIHL AP
 - Brugsanvisning til opladere STIHL AL 101, 300, 500
 - Sikkerhedsinformationer til STIHL batterier og produkter med indbygget batteri: www.stihl.com/safety-data-sheets

2.2 Markering af advarselshenvisninger i teksten



FARE

- Henvisningen gør opmærksom på farer, som medfører alvorlige kvæstelser eller død.
 - ▶ De nævnte foranstaltninger kan medføre alvorlige kvæstelser eller død.



ADVARSEL

- Henvisningen henviser til farer, som **kan** medføre alvorlige kvæstelser eller død.
 - ▶ De nævnte foranstaltninger kan medføre alvorlige kvæstelser eller død.

BEMÆRK

- Henvisningen henviser til farer, som kan medføre materielle skader.
 - ▶ De nævnte foranstaltninger kan forhindre materielle skader.

2.3 Symboler i teksten



Dette symbol henviser til et kapitel i denne brugsvejledning.

3 Oversigt

3.1 Motorsav og batteri

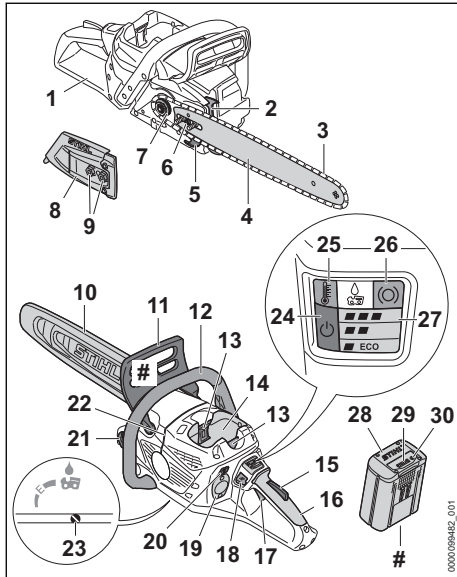

1 Bageste håndbeskytter

Den bageste håndbeskytter beskytter den højre hånd mod kontakt med savkæden, hvis denne springer af eller rives over.

2 Barkstød

Barkstødet støtter motorsaven på træet under arbejdet.

3 Savkæde

Savkæden skærer træet.

4 Sværd

Føringsskinnen fører savkæden.

5 Kædefanger

Kædefangeren fanger savkæden, hvis den ryger af eller knækker.

6 Spændeskruer

Spændeskruen er beregnet til at indstille kædespændingen.

7 Kædehjul

Kædehjulet driver savkæden.

8 Kædehjulsdæksel

Kædehjulsdækslet dækker kædehjulet og fastgør sværdet på motorsaven.

9 Møtrikker

Møtrikkerne fastgør kædehjulsdækslet på motorsaven.

10 Kædebeskyttelse

Kædebeskyttelsen beskytter mod kontakt med savkæden.

11 Forreste håndbeskytter

Den forreste håndbeskytter beskytter venstre hånd mod kontakt med savkæden og aktiverer kædebremsen ved et tilbageslag.

12 Griberør

Griberøret er beregnet til at holde, føre og bære motorsaven.

13 Spærrehåndtag

Spærrehåndtaget holder batteriet i batteriskakten.

14 Batteriskakt

Batteriskakten holder batteriet.

15 Kontaktarmsspærre

Kontaktarmsspærren deaktiverer kontaktarmens spærring.

16 Betjeningshåndtag

Betjeningshåndtaget anvendes til at betjene, holde og føre motorsaven.

17 Kontaktarm

Kontaktarmen tænder og slukker for motorsaven.

18 Låseknop

Låseknappen bruges til at tænde motorsaven.

19 Overdækning

Afdækning bruges som pladsholder til en Smart Connector 2 A.

20 Trykknop

Tryktasten anvendes til at indstille effekten.

21 Olietankdæksel

Olietankdækslet lukker olietanken.

22 Fældeliste

Ved hjælp af fældelisten kan man kontrollere fældningsretningen.

23 Oliepumpens indstillingsskruer

Oliepumpens indstillingsskruer er beregnet til at indstille pumpemængden af savkædeolie.

24 LED „STATUS“

LED'en viser motorsavens status.

25 LED „TEMPERATUR“

LED'en viser, om motorsaven er for varm.

6) Afdækningen er en del af motorhuset. Fjern kun afdækningen, hvis der skal monteres en Smart Connector 2 A, og opbevar den sikkert, for at den kan monteres igen senere. Anvend altid motortrimmeren med monteret afdækning eller monteret Smart Connector 2 A.

26 LED „KÆDEBREMSE“

LED'en viser, om kædebremsen er aktiveret.

27 LED'er „EFFEKT“

LED'erne angiver det indstillede effektniveau.

28 Batteri

Batteriet forsyner motorsaven med energi.

29 LED'er

LED'erne viser batteriets ladetilstand og fejl.

30 Trykknop

Trykknappen aktiverer LED-lysene på batteriet.

Effektskil med maskinnummer**3.2 Udstyr**

Motorsavene kan afhængigt af markedet have følgende udstyr:

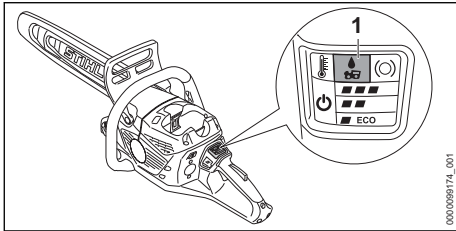
**1 LED "SAVKÆDEOLIE"**

LED'en viser, at olietanken er tom.

3.3 Symboler

Symbolerne, der kan være at finde på motorsaven og batteriet, har følgende betydning:



Dette symbol viser savkædens køreretning.



+ Drej i denne retning for at stramme savkæden.



Dette symbol kendetegner olietanken til savkædeolie.



Dette symbol kendetegner oliepumpens indstillingsskrue og pumpemængden for savkædeolien.



Kædebremsen aktiveres eller løsnes i denne retning.



Dette symbol kendetegner låseknappen.



Tryk på knappen for at indstille effekten.



Rengør luftfiltret med STIHL-specialrens eller lignende rengøringsmiddel, og skyl efter med vand.



1 LED lyser rødt. Batteriet er for varmt eller for koldt.



4 LED'er blinker rødt. Der er en fejl i batteriet.



Længden for et sværd, som må anvendes.



Garanteret lydeffektniveau iht. direktivet 2000/14/EF i dB(A) til sammenlignelige lydmissioner fra produkter.



Angivelsen ved siden af symbolet henviser til batteriets energiindhold iht. celleproducentens specifikation. Det energiindhold, som er til rådighed for anvendelsen, er lavere.



Produktet må ikke bortskaffes som husholdningsaffald.

4 Sikkerhedshenvisninger**4.1 Advarselssymboler**

Advarselssymbolerne på motorsaven eller batteriet betyder følgende:



Følg sikkerhedsanvisningerne og de dertilhørende foranstaltninger.



Sørg for, at denne brugsvejledning læses, forstås og opbevares.



Bær sikkerhedsbriller, høreværn og beskyttelseshjelm.



Hold fast i motorsaven med begge hænder.



Følg sikkerhedshenvisninger omkring tilbageslag og de tilhørende foranstaltninger.



Tag batteriet ud under pauser i arbejdet, transport, opbevaring, vedligeholdelse eller reparation.



Beskyt batteriet mod varme og ild.



Batteriet må ikke nedsænkes i væsker.



Overhold det tilladte temperaturområde for batteriet.

4.2 Tilsigtet anvendelse

Motorsaven STIHL MSA 300.0, 300.0 C er beregnet til at save i træ og afgrene og fælde træer med tynd til mellemstor stamme og til at pleje træer i nærheden af boliger.

Motorsaven kan anvendes i regnvejr.

Disse motorsave forsynes med energi fra et STIHL AP-batteri.

Hvis der skal arbejdes på et sikkert stillads, må motorsaven kun anvendes med et STIHL AP-batteri, der er sat direkte i motorsaven.

▲ ADVARSEL

- Batterier, som ikke er godkendt af STIHL til denne motorsav, kan forårsage brand og eksplosion. Personer kan pådrage sig alvorlige kvæstelser eller udsættes for livsfare, og der kan opstå materielle skader.
 - ▶ Anvend motorsaven med et STIHL AP-batteri.
- Hvis motorsaven eller batteriet ikke anvendes efter hensigten, kan personer pådrage sig alvorlige kvæstelser eller udsættes for livsfare, og der kan opstå materielle skader.
 - ▶ Anvend motorsaven, som det er beskrevet i denne brugsvejledning.
 - ▶ Anvend batteriet, som det er beskrevet i denne brugsvejledning.

4.3 Krav til brugeren

▲ ADVARSEL

- Brugere, der ikke er blevet instrueret, kan ikke genkende eller vurdere de farer, motorsaven og batteriet giver anledning til. Brugeren eller andre personer kan pådrage sig alvorlige kvæstelser eller udsættes for livsfare.



- ▶ Sørg for, at denne brugsvejledning læses, forstås og opbevares.

- ▶ Hvis motorsaven eller batteriet overdrages til en anden person: Lad brugsvejledningen følge med.
- ▶ Sørg for, at brugeren opfylder følgende krav:
 - Brugeren er udhvilet.
 - Brugeren er fysisk, sensorisk og mentalt i stand til at betjene motorsaven og batteriet og arbejde med dem. Hvis bruge-

ren har fysiske, sensoriske eller mentale begrænsninger, må brugeren kun arbejde med motorsaven under opsyn eller efter anvisning fra en ansvarlig person.

- Brugeren kan genkende og vurdere de farer, som motorsaven og batteriet giver anledning til.
- Brugeren er myndig, eller brugeren uddannes under opsyn til et erhverv efter nationale forskrifter.
- Brugeren har fået en instruktion fra en STIHL-forhandler eller en fagkyndig person, inden vedkommende anvender motorsaven første gang.
- Brugeren er ikke påvirket af alkohol, medicin eller stoffer.
 - ▶ Hvis brugeren arbejder med motorsaven for første gang: Øv at save i rundt træ på en savbuk eller et stativ.
 - ▶ Hvis du er i tvivl: Kontakt en STIHL-forhandler.

4.4 Beklædning og udstyr

▲ ADVARSEL

- Under arbejdet kan langt hår trækkes ind i motorsaven. Brugeren kan pådrage sig alvorlige kvæstelser.
 - ▶ Langt hår skal sættes op, så det befinder sig over skulderhøjde.
- Under arbejdet kan genstande slynges op med høj hastighed. Brugeren kan pådrage sig kvæstelser.



- ▶ Bær tætsiddende sikkerhedsbriller. Egnede sikkerhedsbriller er kontrolleret iht. standard EN 166 eller nationale forskrifter og kan købes i handlen med den pågældende identifikation.

- ▶ STIHL anbefaler, at man bærer ansigtsværn.
- ▶ Bær en tætsiddende overdel med lange ærmer.
- Der opstår støj under arbejdet. Støjen kan skade hørelsen.



- ▶ Bær høreværn.

- Nedfaldende genstande kan medføre hovedlæsioner.



- ▶ Hvis der kan falde genstande ned under arbejdet: Bær en beskyttelseshjelm.

- Under arbejdet kan der hvirvles støv op og opstå damp. Det ophvirvlede støv og dampen kan skade helbredet og udløse allergiske reaktioner.
 - ▶ Hvis der hvirvles støv op eller opstår damp: Bær en støvbeskyttelsesmaske.
- Uegnet tøj kan blive fanget af træ, buskadser og motorsaven. Brugere, som ikke bærer egnet tøj, kan pådrage sig alvorlige kvæstelser.
 - ▶ Bær tætsiddende tøj.
 - ▶ Tag tørklæder og smykker af.
- Under arbejdet kan brugeren komme i kontakt med den kørende savkæde. Brugeren kan pådrage sig alvorlige kvæstelser.
 - ▶ Bær lange bukser med snitbeskyttelse.
- Under arbejdet kan brugeren skære sig på træ. Under rensning eller vedligeholdelse kan brugeren komme i kontakt med savkæden. Brugeren kan pådrage sig kvæstelser.
 - ▶ Bær arbejdshandsker af modstandsdygtigt materiale.
- Ved brug af sko, der er uegnede til arbejdet, kan brugeren glide. Brugeren kan skære sig ved kontakt med den kørende savkæde. Brugeren kan pådrage sig kvæstelser.
 - ▶ Bær motorsavsstøvler med skærebekyttelse.

4.5 Arbejdsområde og omgivelser

4.5.1 Motorsav

▲ ADVARSEL

- Uvedkommende personer, børn eller dyr kan ikke genkende og vurdere faren, der udgår fra motorsaven og udslyngede genstande. Uvedkommende personer, børn og dyr kan blive alvorligt kvæstede, og der kan opstå materielle skader.
 - ▶ Uvedkommende personer, børn og dyr skal holdes væk fra arbejdsområdet.
 - ▶ Efterlad aldrig motorsaven uden opsyn.
 - ▶ Sørg for, at børn ikke kan lege med motorsaven.
- Elektriske elementer kan antænde gnister. Gnister kan udløse brande eller eksplosioner i let antændelige eller eksplosive omgivelser. Personer kan blive alvorligt kvæstet eller dræbt, og der kan opstå materielle skader.
 - ▶ Arbejd ikke i omgivelser, der er let antændelige eller eksplosive.

4.5.2 Batteri

▲ ADVARSEL

- Uvedkommende, børn og dyr kan ikke se og vurdere farerne i forbindelse med batteriet. Der kan ske alvorlig skade på uvedkommende, børn og dyr.
 - ▶ Hold uvedkommende, børn og dyr væk.
 - ▶ Batteriet må ikke være uden opsyn.
 - ▶ Sørg for, at børn ikke kan komme til at lege med batteriet.
- Batteriet er ikke beskyttet mod alle påvirkninger fra omgivelserne. Hvis batteriet udsættes for bestemte påvirkninger fra omgivelserne, kan det bryde i brand eller eksplodere. Der kan ske alvorlig personskade og materielle skader.



- ▶ Beskyt batteriet mod varme og ild.
- ▶ Kast aldrig batteriet i ilden.



- ▶ Batteriet må kun anvendes og opbevares ved temperaturer på mellem - 10 °C og + 50 °C.



- ▶ Batteriet må ikke nedsænkes i væske.

- ▶ Hold batteriet væk fra metalgenstande.
- ▶ Batteriet må ikke udsættes for højt tryk.
- ▶ Batteriet må ikke udsættes for mikrobølger.
- ▶ Beskyt batteriet mod kemikalier og salte.

4.6 Sikker tilstand

4.6.1 Motorsav

Motorsaven har en sikker tilstand, når følgende betingelser er opfyldt:

- Motorsaven er ubeskadiget.
- Motorsaven er ren.
- Kædefangeren er ubeskadiget.
- Kædebremsen fungerer.
- Betjeningselementerne fungerer og er ikke blevet ændrede.
- Kædesmøringen fungerer.
- Slidsporene på kædehjulet er ikke dybere end 0,5 mm.
- Der er monteret en kombination af sværd og savkæde, som er angivet i denne brugsvejledning.
- Sværdet og savkæden er korrekt monteret.
- Savkæden er korrekt spændt.
- Der er monteret originalt STIHL-tilbehør til denne motorsav.
- Tilbehøret er monteret korrekt.
- Olietankdækslet er lukket.

▲ ADVARSEL

- I tilfælde af en ikke-sikkerhedskonform tilstand kan komponenterne ikke længere fungere korrekt, og sikkerhedsanordningerne sættes ud af kraft. Personer kan pådrage sig alvorlige kvæstelser eller udsættes for livsfare.
 - ▶ Arbejd ikke med en beskadiget motorsav.
 - ▶ Hvis motorsaven er tilsmudset: Rengør motorsaven.
 - ▶ Arbejd ikke, hvis kædefangeren er beskadiget.
 - ▶ Motorsaven må ikke ændres. Undtagelse: Opbygning af en kombination af sværd og savkæde, som er angivet i denne brugsvejledning.
 - ▶ Hvis betjeningselementerne ikke fungerer: Arbejd ikke med motorsaven.
 - ▶ Monter originalt STIHL-tilbehør til denne motorsav.
 - ▶ Monter sværdet og savkæden, som det er beskrevet i denne brugsvejledning.
 - ▶ Monter tilbehøret på den måde, som beskrives i denne brugsvejledning eller i tilbehørs brugsvejledning.
 - ▶ Der må ikke stikkes genstande ind i motorsavens åbninger.
 - ▶ Luk olietankdækslet.
 - ▶ Udskift slidte eller beskadigede informationsskilte.
 - ▶ Hvis du er i tvivl: Kontakt en STIHL-forhandler.

4.6.2 Sværd

Sværdet har en sikker tilstand, når følgende betingelser er opfyldt:

- Sværdet er ubeskadiget.
- Sværdet er ikke deformt.
- Noten er lige så dyb eller dybere end den min. notdybde,  19.3.
- Notens forbindelseselementer her ingen grater.
- Noten er ikke indsnævret eller udvidet.

▲ ADVARSEL

- I en usikker tilstand kan sværdet ikke længere føre savkæden korrekt. Den kørende savkæde kan ryge af sværdet. Personer kan pådrage sig alvorlige kvæstelser eller komme i livsfare.
 - ▶ Arbejd ikke med et beskadiget sværd.
 - ▶ Hvis notens dybde er mindre end den min. notdybde: Udskift sværdet.
 - ▶ Afgrat sværdet hver uge.
 - ▶ Hvis du er i tvivl: Kontakt en STIHL-forhandler.

4.6.3 Savkæde

Savkæden har en sikker tilstand, når følgende betingelser er opfyldt:

- Savkæden er ubeskadiget.
- Savkæden er slebet korrekt.
- Slidmarkeringerne er synlige på skæretænderne.

▲ ADVARSEL

- I tilfælde af en ikke-sikkerhedskonform tilstand kan komponenterne ikke længere fungere korrekt, og sikkerhedsanordningerne sættes ud af kraft. Personer kan pådrage sig alvorlige kvæstelser eller udsættes for livsfare.
 - ▶ Arbejd ikke med en beskadiget savkæde.
 - ▶ Slib savkæden korrekt.
 - ▶ Hvis du er i tvivl: Kontakt en STIHL-forhandler.

4.6.4 Batteri

Batteriet er i sikkerhedsmæssig korrekt tilstand, når følgende betingelser er opfyldt:

- Batteriet er ubeskadiget.
- Batteriet er rent og tørt.
- Batteriet fungerer og er uændret.

▲ ADVARSEL

- I ikke sikkerhedsmæssig korrekt tilstand fungerer batteriet ikke længere sikkert. Der er risiko for alvorlig kvæstelse af personer.
 - ▶ Sørg for at arbejde med et ubeskadiget og fungerende batteri.
 - ▶ Oplad ikke et beskadiget eller defekt batteri.
 - ▶ Hvis batteriet er snavset eller vådt: Rengør batteriet, og lad det tørre.
 - ▶ Batteriet må ikke ændres.
 - ▶ Stik ikke genstande ind i åbningerne på batteriet.
 - ▶ Batteriets elektriske kontakter må ikke forbindes med metalgenstande og kortsluttes.
 - ▶ Batteriet må ikke åbnes.
 - ▶ Udskift slidte eller beskadigede henvissningsskilte.
- Der kan sive væske ud af et beskadiget batteri. Hvis væsken kommer i kontakt med huden eller øjnene, kan der forekomme hud- og øjenirritation.
 - ▶ Undgå kontakt med væsken.
 - ▶ Ved kontakt med huden: Vask de berørte hudpartier med rigelige mængder vand og sæbe.
 - ▶ Ved kontakt med øjnene: Skyl øjnene i mindst 15 minutter med rigelige mængder vand, og søg læge.
- Et beskadiget eller defekt batteri kan lugte mærkeligt, ryge eller brænde. Der er risiko for

alvorlige kvæstelser eller dødsfald og materielle skader.

- ▶ Hvis batteriet lugter mærkeligt eller ryger: Brug ikke batteriet, og hold det væk fra brændbare materialer.
- ▶ Hvis batteriet brænder: Forsøg at slukke branden i batteriet med en brandslukker eller vand.

4.7 Arbejde

4.7.1 Savning

▲ ADVARSEL

- Hvis ingen personer befinder sig inden for råbeafstand uden for arbejdsområdet, kan der ikke ydes hjælp i et nødstilfælde.
 - ▶ Sørg for, at der befinder sig personer inden for råbeafstand uden for arbejdsområdet.
- I visse situationer kan brugeren ikke længere arbejde koncentreret. Brugeren kan miste kontrollen over motorsaven, snuble, falde og komme alvorligt til skade.
 - ▶ Arbejdet skal udføres roligt og velovervejet.
 - ▶ Hvis lysforholdene og udsynet er dårligt: Arbejd ikke med motorsaven.
 - ▶ Betjen motorsaven alene.
 - ▶ Arbejd ikke over skulderhøjde.
 - ▶ Vær opmærksom på forhindringer.
 - ▶ Arbejd stående på jorden, og hold balancen. Hvis der skal arbejdes i højden, og motorsaven anvendes med en energiforsyning med tilslutningsledning: Anvend en løfteplatform.
 - ▶ Hvis der opstår træthedssymptomer: Hold en pause i arbejdet.
- Når savkæden kører, kan den skære brugeren. Brugeren kan pådrage sig alvorlige kvæstelser.
 - ▶ Rør ikke ved savkæden, når den kører.
 - ▶ Hvis savkæden er blokeret af en genstand: Sluk motoren, aktivér kædebremsen, og tag batteriet ud. Først derefter må genstanden fjernes.
- Når savkæden kører, bliver den varm og udvider sig. Hvis savkæden ikke smøres og efterspændes tilstrækkeligt, kan savkæden rives over eller springe af sværdet. Personer kan pådrage sig alvorlige kvæstelser, og der kan opstå materielle skader.
 - ▶ Anvend savkædeolie.
 - ▶ Kontrollér niveauet i olietanken regelmæssigt under arbejdet. Før kædesmøreolien er opbrugt: Fyld savkædeolie på.

- ▶ Kontrollér savkædens spænding regelmæssigt under arbejdet. Hvis savkædens spænding er for slap: Spænd savkæden.
- Hvis motorsaven har en anden eller uvant reaktion under arbejdet, kan motorsaven befinde sig i en usikker tilstand. Personer kan pådrage sig alvorlige kvæstelser, og der kan opstå materielle skader.
 - ▶ Afslut arbejdet, tag batteriet ud, og kontakt en STIHL-forhandler.
- Under arbejdet kan der forekomme vibrationer fra motorsaven.
 - ▶ Bær handsker.
 - ▶ Hold pauser under arbejdet.
 - ▶ Såfremt der opstår tegn på manglende blodcirkulation: Søg læge.
- Hvis savkæden støder på en hård genstand, mens den kører, kan der opstå gnister. Gnister kan udløse brand i letantændelige omgivelser. Personer kan pådrage sig alvorlige kvæstelser eller udsættes for livsfare, og der kan opstå materielle skader.
 - ▶ Arbejd ikke i letantændelige omgivelser.
- Hvis kontaktarmen slippes, fortsætter savkæden med at køre i kort tid. Når savkæden kører, kan den skære personer. Personer kan pådrage sig alvorlige kvæstelser.
 - ▶ Vent, indtil savkæden ikke kører længere.

▲ ADVARSEL

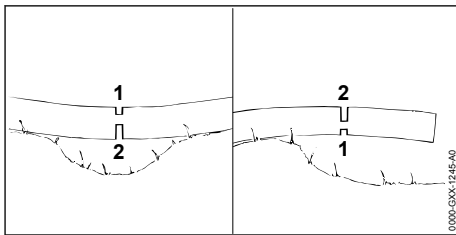

- Sværdet kan sætte sig i klemme, hvis der saves i træ, der sidder i spænd. Brugeren kan miste kontrollen over motorsaven og pådrage sig alvorlige kvæstelser.
 - ▶ Sav først et aflastningssnit i tryksiden (1), og sav derefter et skillesnit i træksiden (2).

▲ FARE

- Hvis der arbejdes i nærheden af spændingsførende ledninger, kan savkæden komme i kontakt med de spændingsførende ledninger og beskadige dem. Brugeren kan pådrage sig alvorlige kvæstelser eller udsættes for livsfare.
 - ▶ Arbejd ikke i nærheden af spændingsførende ledninger.

4.7.2 Afgrening

▲ ADVARSEL

- Hvis det fældede træ først afgrenes på undersiden, kan træet ikke længere støttes af grene på jorden. Under arbejdet kan træet flytte sig. Personer kan pådrage sig alvorlige kvæstelser eller komme i livsfare.
 - ▶ Sav først større grene igennem på undersiden, når træet er afkörtet.
 - ▶ Arbejd ikke stående på stammen.
- Under afgreningen kan der falde en afsavet gren ned. Brugeren kan snuble, falde og blive alvorligt kvæstet.
 - ▶ Afgren træet fra stammens fod i retning mod trækronen.

4.7.3 Fældning

▲ ADVARSEL

- Uøvede personer kan ikke genkende farerne under fældningen. Personer kan pådrage sig alvorlige kvæstelser eller udsættes for livsfare, og der kan opstå materielle skader.
 - ▶ Brugeren har brug for indgående kendskab til fældeteknik og erfaring med fældningsarbejde.
 - ▶ Hvis der opstår uklarheder: Konsultér en ekspert, der kan udforme en plan for den egnede fældeteknik.
- Under fældningen kan et træ eller grene falde ned på personer eller genstande. Jo større de faldende dele er, desto større er risikoen for, at personer kan pådrage sig alvorlige kvæstelser eller udsættes for livsfare. Der kan opstå materielle skader.
 - ▶ Vælg fælderetningen, så der er frit i det område, hvor træet falder hen.
 - ▶ Uvedkommende personer, børn og dyr skal holdes væk fra arbejdsområdet i en omkreds på 2,5 trælængder.
 - ▶ Fjern knækkede eller tørre grene fra trækronen før fældningen.
 - ▶ Hvis knækkede eller tørre grene ikke kan fjernes fra trækronen: Konsultér en ekspert, der kan udforme en plan for den egnede fældeteknik.
 - ▶ Hold øje med trækronen og nabotræernes trækroner, og undvig nedfaldende grene.
- Når træet falder, kan stammen flækkes eller slå tilbage i retning mod brugeren. Brugeren kan pådrage sig alvorlige kvæstelser eller udsættes for livsfare.
 - ▶ Planlæg en flugtvej ved siden af træet bag fælderetningen.

- ▶ Gå baglæns tilbage på flugtvejen, og hold øje med det faldende træ.
- ▶ Gå aldrig baglæns ned ad skråninger.
- Hindringer i arbejdsområdet og på flugtvejen kan forhindre flugten. Brugeren kan snuble og falde. Brugeren kan pådrage sig alvorlige kvæstelser eller udsættes for livsfare.
 - ▶ Fjern hindringer fra arbejdsområdet og flugtvejen.
- Hvis fældekammen, sikkerhedsbåndet eller holdebåndet bliver savet over eller savet igennem før tid, kan fælderetningen ikke længere overholdes, eller træet kan falde for tidligt. Personer kan pådrage sig alvorlige kvæstelser eller udsættes for livsfare, og der kan opstå materielle skader.
 - ▶ Sav ikke i fældekammen/sav den ikke igennem.
 - ▶ Sav sikkerhedsbåndet eller holdebåndet over som det sidste.
 - ▶ Hvis træet begynder at falde for tidligt: Afbryd fældningen, og undvig via flugtvejen.
- Hvis den kørende savkæde rammer en hård fældekeile i området - den øverste fjerdedel af føringssskinnens spids - og bremses kraftigt, kan der opstå et tilbageslag. Personer kan pådrage sig alvorlige kvæstelser eller udsættes for livsfare.
 - ▶ Anvend fældekeiler af aluminium eller kunststof.
- Hvis et træ ikke flader helt mod jorden eller bliver hængende i et andet træ, kran brugeren ikke længere afslutte fældningen kontrolleret.
 - ▶ Afbryd fældningen, og træk træet mod jorden med et tovspil eller et egnet køretøj.

4.8 Reaktionskræfter

4.8.1 Tilbageslag

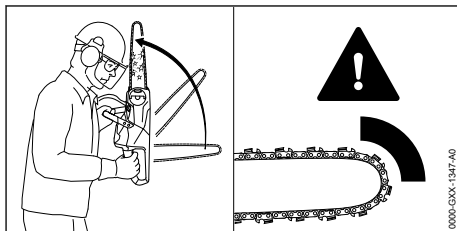

Et tilbageslag kan opstå af følgende årsager:

- Den kørende savkæde rammer en hård genstand med den øverste fjerdedel af sværdets spids og bremses kraftigt.
- Den kørende savkæde sidder i klemme på sværdets spids.

Kædebremsen kan ikke forhindre et tilbageslag.

⚠ ADVARSEL

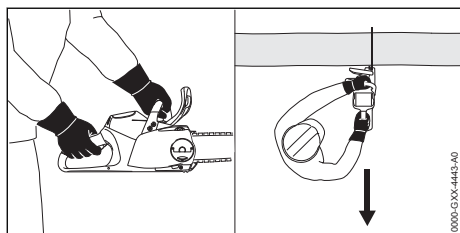

- Hvis der opstår et tilbageslag, kan motorsaven slynges op i retning mod brugeren. Brugeren kan miste kontrollen over motorsaven og blive alvorligt kvæstet eller dræbt.
 - ▶ Hold fast med begge hænder i motorsaven.
 - ▶ Hold kroppen væk fra motorsavens forlængede svingområde.
 - ▶ Arbejd på den måde, som beskrives i denne brugsvejledning.
 - ▶ Sav ikke med området på den øverste fjerdedel af sværdets spids.
 - ▶ Arbejd med en korrekt slebet og korrekt spændt savkæde.
 - ▶ Anvend en savkæde med reduceret tilbageslag.
 - ▶ Anvend et sværd med et lille sværdhoved.
 - ▶ Sav med fuld gas.

4.8.2 Indtrækning

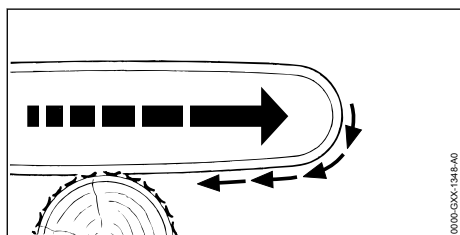

Når der arbejdes med sværdets underside, trække motorsaven væk fra brugeren.

⚠ ADVARSEL

- Hvis den kørende savkæde rammer en hård genstand og bremses kraftigt, kan motorsaven trækkes pludseligt og meget kraftigt væk fra brugeren. Brugeren kan miste kontrollen over motorsaven og blive alvorligt kvæstet eller dræbt.
 - ▶ Hold fast med begge hænder i motorsaven.
 - ▶ Arbejd på den måde, som beskrives i denne brugsvejledning.
 - ▶ Før sværdet lige i snittet.
 - ▶ Sæt barkstødet korrekt.
 - ▶ Sav med fuld gas.

4.8.3 Tilbagestød

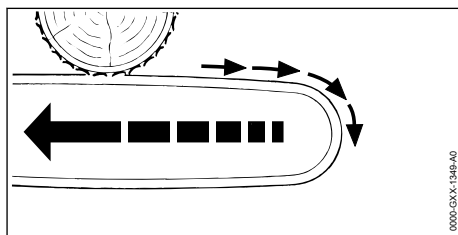

Når der arbejdes med sværdets overside, stødes motorsaven i retning mod brugeren.

⚠ ADVARSEL

- Hvis den kørende savkæde rammer en hård genstand og bremses kraftigt, kan motorsaven stødes pludseligt og meget kraftigt i retning mod brugeren. Brugeren kan miste kontrollen over motorsaven og blive alvorligt kvæstet eller dræbt.
 - ▶ Hold fast med begge hænder i motorsaven.
 - ▶ Arbejd på den måde, som beskrives i denne brugsvejledning.
 - ▶ Før sværdet lige i snittet.
 - ▶ Sav med fuld gas.

4.9 Transport

4.9.1 Motorsav

⚠ ADVARSEL

- Under transporten kan motorsaven vælte eller bevæge sig. Personer kan blive kvæstet, og der kan opstå materielle skader.
 - ▶ Tag batteriet ud.



- ▶ Tilkobl kædebremsen.
- ▶ Skub kædebeskyttelsen over sværdet, så hele sværdet dækkes.
- ▶ Sikr motorsav med stropper, bæltter eller et net, så det ikke kan vælte over og ikke kan bevæge sig.

4.9.2 Batteri

⚠ ADVARSEL

- Batteriet er ikke beskyttet mod alle påvirkninger fra omgivelserne. Hvis batteriet udsættes for bestemte omgivelsesbetingelser, kan batteriet tage skade og der kan opstå materielle skader.
 - ▶ Transportér ikke et beskadiget batteri.

- ▶ Transportér batteriet i en emballage uden elektrisk ledning.
- Under transporten kan batteriet vælte eller flytte sig. Personer kan blive kvæstet, og der kan opstå materielle skader.
 - ▶ Pak batteriet i emballagen på en sådan måde, at det ikke kan flytte sig.
 - ▶ Emballagen skal sikres, så den ikke kan flytte sig.

4.10 Opbevaring

4.10.1 Motorsav

▲ ADVARSEL

- Børn kan ikke genkende eller vurdere de farer, som udgår fra motorsaven. Børn kan få alvorlige kvæstelser.



- ▶ Tag batteriet ud.

- ▶ Tilkobl kædebremsen.
- ▶ Skub kædebeskyttelsen over sværdet, så hele sværdet dækkes.
- ▶ Opbevar motorsaven uden for børns rækkevidde.
- De elektriske kontakter på motorsaven og metalliske komponenter kan korrodere pga. fugt. Motorsaven kan beskadiges.



- ▶ Tag batteriet ud.

- ▶ Opbevar motorsaven rent og tørt.

4.10.2 Batteri

▲ ADVARSEL

- Børn kan ikke genkende eller vurdere de farer, som udgår fra batteriet. Børn kan få alvorlige kvæstelser.
 - ▶ Opbevar batteriet uden for børns rækkevidde.
- Batteriet er ikke beskyttet mod alle påvirkninger fra omgivelserne. Hvis batteriet udsættes for bestemte omgivelsespåvirkninger, kan batteriet blive beskadiget.
 - ▶ Opbevar batteriet rent og tørt.
 - ▶ Opbevar batteriet i et lukket rum.
 - ▶ Batteriet skal opbevares adskilt fra motorsaven og opladeren.
 - ▶ Opbevar batteriet i en emballage uden elektrisk ledning.
 - ▶ Opbevar batteriet i temperaturområdet mellem -10 °C og +50 °C.

4.11 Rengøring, vedligeholdelse og reparation

▲ ADVARSEL

- Hvis batteriet er sat i under rengøring, vedligeholdelse eller reparation, kan motorsaven gå i gang utilsigtet. Personer kan pådrage sig alvorlige kvæstelser, og der kan opstå materielle skader.















- ▶ Tag batteriet ud.

- ▶ Aktivér kædebremsen.
- Kraftige rengøringsmidler, rengøring med vandstråle eller spidse genstande kan beskadige motorsaven, sværdet, savkæden og batteriet. Hvis motorsaven, sværdet, savkæden eller batteriet ikke rengøres korrekt, kan komponenterne ikke længere fungere korrekt, og sikkerhedsanordningerne kan sættes ud af kraft. Personer kan pådrage sig alvorlige kvæstelser.
 - ▶ Rengør motorsaven, sværdet, savkæden og batteriet, som det er beskrevet i brugsvejledningen.
- Hvis motorsaven, sværdet, savkæden og batteriet ikke vedligeholdes eller repareres korrekt, kan komponenterne ikke længere fungere korrekt, og sikkerhedsanordningerne kan sættes ud af kraft. Personer kan pådrage sig alvorlige kvæstelser eller udsættes for livsfare.
 - ▶ Motorsaven og batteriet må ikke vedligeholdes eller repareres på egen hånd.
 - ▶ Hvis motorsaven eller batteriet skal vedligeholdes eller repareres: Kontakt en STIHL-forhandler.
 - ▶ Vedligehold eller reparer sværdet og savkæden, som det er beskrevet i brugsvejledningen.
- Under rengøringen eller vedligeholdelsen af savkæden kan brugeren skære sig på de skarpe skæretænder. Brugeren kan pådrage sig kvæstelser.
 - ▶ Bær arbejdshandsker af modstandsdygtigt materiale.

5 Sådan gøres motorsaven klar

5.1 Sådan gøres motorsaven klar

Udfør altid følgende trin, inden arbejdet påbegyndes:

- ▶ Kontrollér, at følgende komponenter er i en sikker tilstand:
 - Motorsav,  4.6.1.
 - Sværd,  4.6.2.
 - Savkæde,  4.6.3.
 - Batteri,  4.6.4.
- ▶ Kontrollér batteriet,  10.7.
- ▶ Oplad batteriet helt, som det er beskrevet i brugsanvisningen til opladerne STIHL AL 101, 300, 500.
- ▶ Rengør motorsaven,  15.1.
- ▶ Montér sværd og savkæde,  6.1.1.
- ▶ Spænd savkæden,  6.2.
- ▶ Påfyld kædesmørelie,  6.3.
- ▶ Kontrollér kædebremsen,  10.4.
- ▶ Kontrollér betjeningslementerne,  10.5.
- ▶ Kontrollér kædesmøringen,  10.6.
- ▶ Hvis trinnene ikke kan udføres: Anvend ikke motorsaven, og kontakt en STIHL-forhandler.

6 Samling af motorsaven

6.1 Af- og påmontering af sværd og savkæde

6.1.1 Montér føringssskinne og savkæde

Kombinationerne af sværd og savkæde, der passer til kædehjulet, og som kan monteres, er angivet i de tekniske data,  20.1.

- ▶ Sluk for motorsaven, aktivér kædebremsen, og tag batteriet ud.

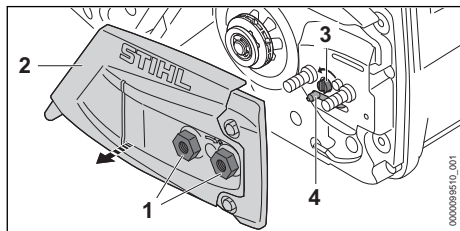

- ▶ Drej møtrikkerne (1) mod uret, indtil kædehjulsdækslet (2) kan tages af.
- ▶ Tag kædehjulsdækslet (2) af.
- ▶ Drej spændeskruen (3) mod urets retning indtil spændeskyderen (4) ligger på venstre side mod huset.

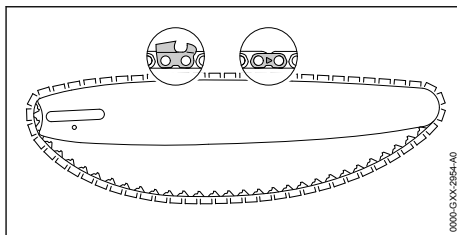

- ▶ Læg savkæden i føringssskinnens not, så pilene oven på savkædens forbindelsesled peger i saveretningen.

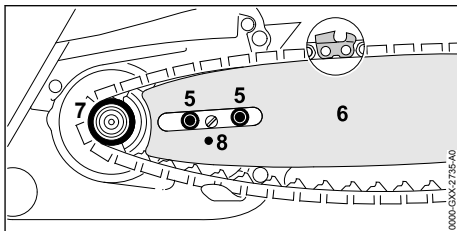

- ▶ Sæt føringssskinne samt savkæde på motorsaven, så følgende betingelser opfyldes:
 - Savkædens drivled sidder i kædehjulets tænder (7).
 - Kraveskruerne (5) sidder i føringssskinnens lange hul (6).
 - Spændeskyderens tapper (4) sidder i hullet (8) i føringssskinne (6).

Det spiller ingen rolle, hvilken vej sværdet vender (6). Påskriften på føringssskinne (6) kan også vende på hovedet.

- ▶ Løsn kædebremsen.

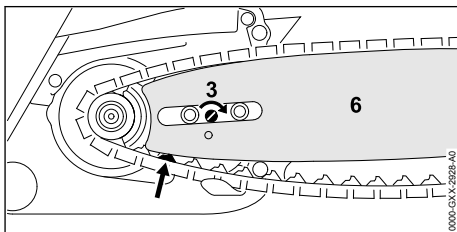

- ▶ Drej spændeskruen (3) så langt med uret, at savkæden ligger mod sværdet. Før i den forbindelse savkædens drivled ind i sværdets not. Sværdet (6) og savkæden ligger mod motorsaven.
- ▶ Læg kædehjulsdækslet (2) mod motorsaven, så det flugter med motorsaven.
- ▶ Skru møtrikkerne (1) på, og spænd til.

6.1.2 Afmonter føringsskinnen og savkæden

- ▶ Sluk for motorsaven, aktivér kædebremsen, og tag batteriet ud.
- ▶ Drej møtrikkerne mod uret, indtil kædehjulsdækslet kan tages af.
- ▶ Tag kædehjulsdækslet af.
- ▶ Drej spændeskruen mod urets retning indtil anslag. Savkæden er afspændt.
- ▶ Tag sværdet og savkæden af.

6.2 Spænding af savkæden

Savkæden udvider sig og trækker sig sammen under arbejdet. Savkædens spænding ændrer sig. Under arbejdet skal savkædens spænding kontrolleres og efterspændes regelmæssigt.

- ▶ Sluk for motorsaven, aktivér kædebremsen, og tag batteriet ud.

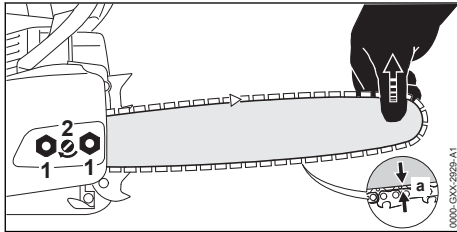

- ▶ Løsn møtrikkerne (1).
- ▶ Løsn kædebremsen.
- ▶ Løft sværdet på spidsen (2) så langt med eller mod urets retning, at følgende betingelser er opfyldt:
 - Afstanden A i midten af sværdet måler 1 mm til 2 mm.
 - Savkæden kan stadig trækkes over føringsskinnen med to fingre og begrænset kraftanstrengelse.
- ▶ Løft stadig føringsskinnen i spidsen, og spænd møtrikkerne (1) fast.
- ▶ Spænd savkæden igen, hvis afstanden a midt på føringsskinnen ikke måler 1 mm til 2 mm.

6.3 Påfyldning af savkædeolie

Savkædeolien smører og nedkøler den omløbende savkæde.

STIHL anbefaler, at der anvendes en savkædeolie fra STIHL eller en anden savkædeolie, som er godkendt til anvendelse til motorsave.

- ▶ Sluk for motorsaven, aktivér kædebremsen, og tag batteriet ud.
- ▶ Læg motorsaven på en lige flade, så olietankdækslet peger opad.
- ▶ Rengør området omkring olietankdækslet med en fugtig klud.

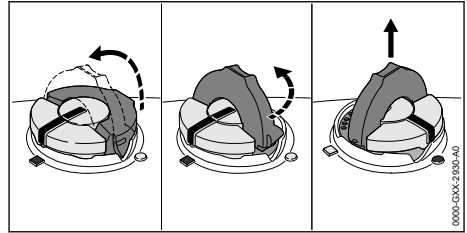

- ▶ Klap bøjlen til olietankdækslet op.
- ▶ Drej olietankdækslet mod urets retning indtil anslag.
- ▶ Tag olietankdækslet af.
- ▶ Fyld savkædeolie således på, at savkædeolien ikke spildes, og olietanken ikke fyldes op til randen.
- ▶ Hvis bøjlen til olietankdækslet er klappet ned: Klap bøjlen op.

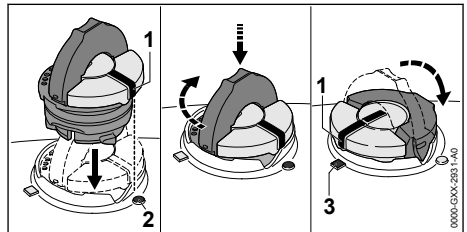

- ▶ Sæt olietankdækslet i, så markeringen (1) peger mod markeringen (2).
- ▶ Tryk olietankdækslet nedad, og drej det i urets retning indtil anslag. Olietankdækslet går hørbart i hak. Markeringen (1) peger mod markeringen (3).
- ▶ Kontrollér, om olietankdækslet kan trækkes op og af.
- ▶ Hvis olietankdækslet ikke kan trækkes op og af: Klap bøjlen på olietankdækslet ned. Olietanken er lukket.

Hvis olietankdækslet kan trækkes op og af, skal følgende trin udføres:

- ▶ Sæt olietankdækslet i en vilkårlig position.

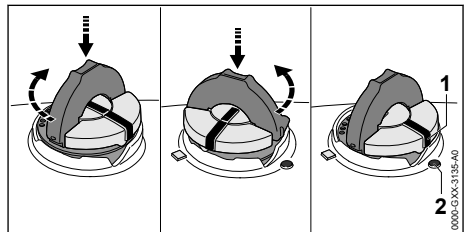

- ▶ Tryk olietankdækslet nedad, og drej det i urets retning indtil anslag.

- ▶ Tryk olietankdækslet nedad, og drej det mod urets retning, indtil markeringen (1) peger mod markeringen (2).
- ▶ Forsøg igen at lukke olietanken.
- ▶ Hvis olietanken stadig ikke kan lukkes: Arbejd ikke med motorsaven, og kontakt en STIHL-forhandler. Motorsaven er ikke i en sikker tilstand.

6.4 Montering af barkstød

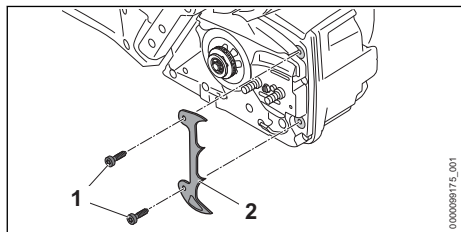

- ▶ Skru skruerne (1) ud.
- ▶ Sæt barkstødet (2) på plads.
- ▶ Skru (1) skruerne i, og spænd dem fast.

7 Tilkobling og løsning af kædebremsen

7.1 Aktivér kædebremsen

Motorsaven har en kædebremse.

Kædebremsen aktiveres automatisk ved et tilstrækkeligt kraftigt tilbageslag pga. håndbeskytterens inertie eller kan aktiveres af brugeren.

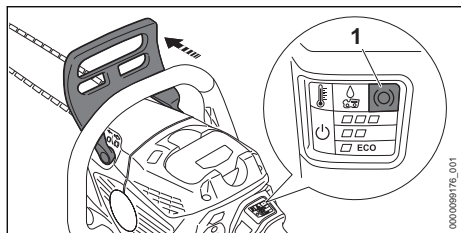

- ▶ Tryk håndbeskytteren væk fra griberøret med venstre hånd. Håndbeskytteren går hørbart i hak. Hvis motorsaven er tændt: LED'en „KÆDEBREMSE“ (1) lyser. Kædebremsen er aktivret.

7.2 Løsn kædebremsen

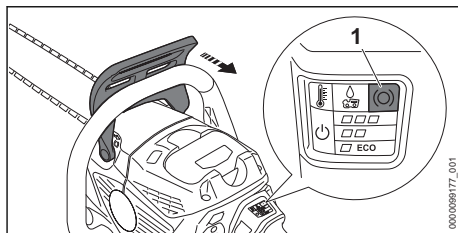

- ▶ Træk håndbeskytteren med venstre hånd i retning mod brugeren. Håndbeskytteren går hørbart i hak. Hvis motorsaven ikke er tændt: LED'en „KÆDEBREMSE“ (1) lyser ikke længere. Kædebremsen er løst.

8 Isætning og udtagning af batteriet

8.1 Sæt batteriet i

- ▶ Aktivér kædebremsen.

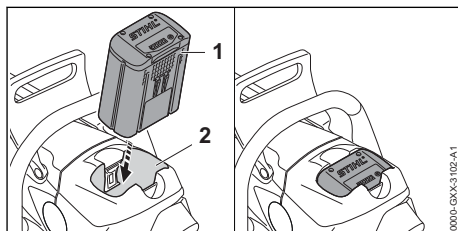

- ▶ Tryk batteriet (1) ned indtil anslag i batteriskakten (2). Batteriet (1) går i hak og låses fast med et klik.

8.2 Tag batteriet ud

- ▶ Læg motorsaven på en plan flade.

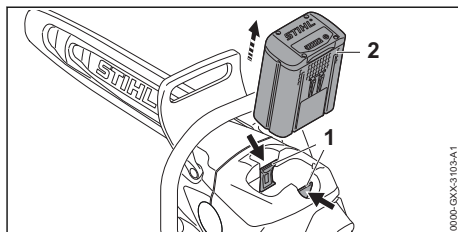

- ▶ Tryk på spærrehåndtaget (1). Batteriet (2) er nu ulåst og kan tages ud.

9 Sådan tændes og slukkes motorsaven

9.1 Tænd for motorsaven

- ▶ Hold motorsaven med højre hånd på betjeningshåndtaget, således at tommelfingeren når rundt om betjeningshåndtaget.
- ▶ Løsn kædebremsen.
- ▶ Hold motorsaven med venstre hånd på griberøret, således at tommelfingeren når rundt om griberøret.

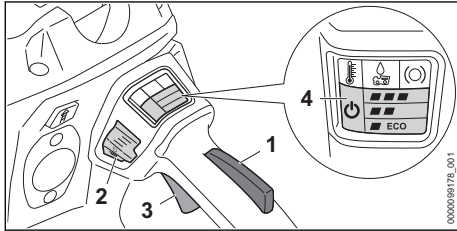

- ▶ Tryk på kontaktarmsspærren (1) med hånden, og hold den nede.
- ▶ Tryk på låseknop (2). LED'en „STATUS“ (4) og LED'en til sidst indstillede effektrin lyser.
- ▶ Tryk kontaktarmen (3) ned med pegefingern, og hold den nede. Motorsaven accelererer, og savkæden bevæger sig.

Jo mere kontaktarmen (3) er trykket ned, desto hurtigere drejer savkæden. Hvis effektrinnet  er indstillet, skal kontaktarmen (3) ikke trykkes helt ind for at opnå den maksimale effekt.

Motorsaven kan også tændes, ved at låsetasten (2) først trykkes ind og inden for 5 sekunder (så længe LED'en „STATUS“ blinker) så kontaktarmsspærren (1). Det låser kontaktarmen (3) op og gør motorsaven klar til brug.

Hvis kontaktarmen (3) og kontaktarmsspærren (1) frigøres efter tænding, fortsætter LED'en „STATUS“ (4) og LED'en til sidst indstillede effektrin med at blinke i 1 sekund. Så længe LED'erne blinker, kan motorsaven tændes igen uden betjening af låseknappen (2).

9.2 Sådan slukkes motorsaven

- ▶ Slip kontaktarm og kontaktarmsspærre. Vent, indtil savkæden ikke bevæger sig længere efter ca. 1 sekund.
- ▶ Hvis savkæden fortsat bevæger sig efter ca. 1 sekund: Aktivér kædebremsen, fjern batteriet, og kontakt en STIHL-forhandler.

Motorsaven er defekt.

10 Kontrol af motorsav og batteri

10.1 Kontrol af kædehjul

- ▶ Sluk for motorsaven, aktivér kædebremsen, og tag batteriet ud.
- ▶ Løsn kædebremsen.
- ▶ Afmonter kædehjulsdækslet.
- ▶ Afmonter sværdet og savkæden.

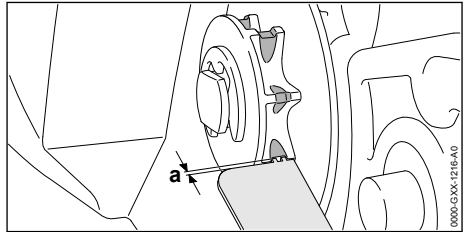

- ▶ Kontrollér slidspor på kædehjulet med en STIHL-referencelære.
- ▶ Hvis slidsporene er dybere end $a = 0,5 \text{ mm}$: Anvend ikke motorsaven, og kontakt en STIHL-forhandler. Kædehjulet skal udskiftes.

10.2 Kontrol af sværdet

- ▶ Sluk for motorsaven, aktivér kædebremsen, og tag batteriet ud.
- ▶ Afmonter savkæden og sværdet.

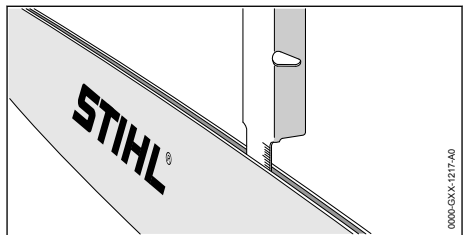

- ▶ Mål sværdets notdybde med en målestav på en STIHL-fillære.
- ▶ Udskift sværdet, hvis en af følgende betingelser opfyldes:
 - Sværdet er beskadiget.
 - Den målte notdybde er mindre end sværdets minimumsnotdybde,  19.3.
 - Sværdets not er indsnævret eller udvidet.
- ▶ Hvis du er i tvivl: Kontakt en STIHL-forhandler.

10.3 Kontrol af savkæden

- ▶ Sluk for motorsaven, aktivér kædebremsen, og tag batteriet ud.

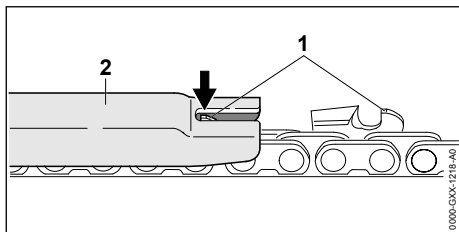

- ▶ Mål højden af dybdebegrænseren (1) med en STIHL-filelære (2). STIHL-filelæren skal passe til savkædens deling.
- ▶ Hvis en dybdebegrænsere (1) er over filelæren (2): Fil dybdebegrænseren (1) efter,  16.3.

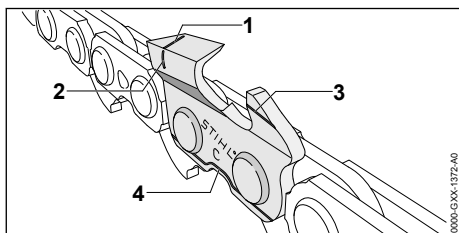

- ▶ Kontrollér, om slidmarkeringerne (1 til 4) er synlige på skæretænderne.
- ▶ Hvis en af slidmarkeringerne på en skæretand ikke længere er synlig: Anvend ikke savkæden, og kontakt en STIHL-forhandler.
- ▶ Kontrollér med en STIHL-filelære, om skæretændernes slibevinkel på 30° overholdes. STIHL-filelæren skal passe til savkædens deling.
- ▶ Hvis slibevinklen på 30° ikke overholdes: Slib savkæden.
- ▶ Hvis du er i tvivl: Kontakt en STIHL-forhandler.

10.4 Kontrol af kædebremsen

- ▶ Aktivér kædebremsen, og tag batteriet ud.

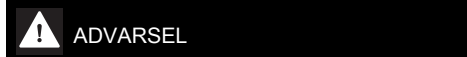

- Savkædens skæretænder er skarpe. Brugeren kan skære sig.
 - ▶ Bær arbejdshandsker af modstandsdygtigt materiale.
- ▶ Forsøg at trække savkæden over sværdet med hånden. Hvis savkæden ikke kan trækkes over sværdet med hånden, fungerer kædebremsen.
- ▶ Hvis savkæden kan trækkes over sværdet med hånden: Anvend ikke motorsaven, og kontakt en STIHL-forhandler. Kædebremsen er defekt.

10.5 Kontrol af betjeningslementer

Kontaktarmsspærre og kontaktarm

- ▶ Aktivér kædebremsen, og tag batteriet ud.
- ▶ Forsøg at trykke på kontaktarmen uden at trykke på kontaktarmsspærren.
- ▶ Hvis kontaktarmen kan trykkes ned: Anvend ikke motorsaven, og kontakt en STIHL-forhandler. Kontaktarmsspærren er defekt.
- ▶ Tryk på kontaktarmsspærren, og hold den nede.
- ▶ Tryk på kontaktarmen, og lad den igen gå fri.
- ▶ Hvis kontaktarmen eller kontaktarmsspærren går trægt eller ikke fjedrer tilbage til udgangsposition: Anvend ikke motorsaven, og kontakt en STIHL-forhandler. Kontaktarmen eller kontaktarmsspærren er defekt.

Start af motorsaven

- ▶ Sæt batteriet i.
- ▶ Løsn kædebremsen.
- ▶ Tryk på kontaktarmsspærren, og hold den nede.
- ▶ Tryk på låseknappen.
- ▶ Tryk på kontaktarmen, og hold den nede. Savkæden kører.
- ▶ Hvis 3 LED'er på batteriet blinker rødt: Fjern batteriet, og kontakt en STIHL-forhandler. Der er en fejl i motorsaven.
- ▶ Slip kontaktarmen. Savkæden kører ikke længere.
- ▶ Hvis savkæden forsætter med at køre: Aktivér kædebremsen, tag batteriet ud, og opsøg en STIHL-forhandler. Motorsaven er defekt.

10.6 Kontrol af kædesmøring

- ▶ Sæt batteriet i.
- ▶ Løsn kædebremsen.
- ▶ Ret sværdet over en lys overflade.
- ▶ Tænd for motorsaven. Der slynges kædesmøreolie ud, og det kan ses på den lyse overflade. Kædesmøringen fungerer.
- ▶ Hvis det ikke kan ses, at der slynges kædesmøreolie ud:
 - ▶ Påfyld kædesmøreolie.
 - ▶ Kontrollér kædesmøringen igen.
 - ▶ Hvis kædesmøreolien fortsat ikke kan ses på den lyse overflade: Anvend ikke motorsaven, og kontakt en STIHL-forhandler. Kædesmøringen er defekt.

10.7 Kontrollér batteriet

- ▶ Tryk knappen på batteriet. LED'erne lyser eller blinker.
- ▶ Hvis LED'erne ikke lyser eller blinker: Brug ikke batteriet, og kontakt en STIHL-forhandler. Der er en fejl i batteriet.

11 Arbejde med motorsaven

11.1 Indstilling af oliepumpe-mængde

Motorsaven har en indstillelig oliepumpe.

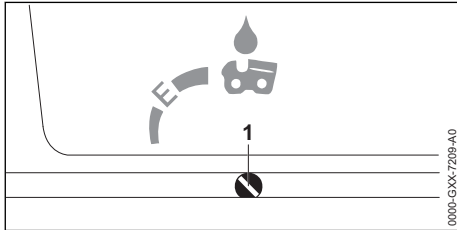

Hvis oliepumpens indstillingsskrue (1) står på position E (Ematic), er oliepumpe-mængden indstillet optimalt til de fleste anvendelser.

Oliepumpens pumpemængde kan tilpasses efter forskellige snitlængder, trætyper og arbejdsteknikker.

Førøgelse af oliepumpe-mængde

- ▶ Sluk for motorsaven, aktivér kædebremsen, og tag batteriet ud.
- ▶ Drej oliepumpens indstillingsskrue (1) med uret.

Reduktion af oliepumpe-mængde

- ▶ Sluk for motorsaven, aktivér kædebremsen, og tag batteriet ud.
- ▶ Drej oliepumpens indstillingsskrue (1) mod uret.

11.2 Fastholdelse og føring af motorsaven

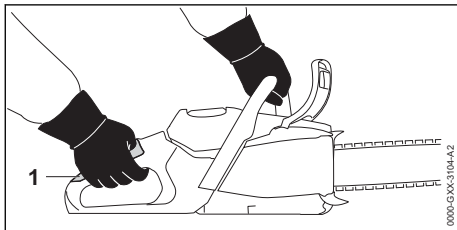

- ▶ Hold og før motorsaven med den venstre hånd på griberøret og den højre hånd i gribeområdet (1) på betjeningshåndtaget, så tommelfin-

geren på den venstre hånd når rundt om griberøret, og tommelfingeren på højre hånd når rundt om betjeningshåndtaget.

11.3 Indstilling af niveau

Der kan indstilles 3 effektrin:

- **ECO**: Savning, lav kædehastighed, lav effekt
- **■ ■**: Fældning, middel kædehastighed, maksimal effekt
- **■ ■ ■**: Afgrening, maksimal kædehastighed, maksimal effekt

Afhængigt af anvendelsen kan der indstilles 3 effektrin. LED'erne angiver det indstillede effektrin. Jo højere effektrin er, desto hurtigere kan savkæden bevæge sig.

Det indstillede effektrin påvirker batteriets funktionstid. Jo lavere effektrin er, desto længere er batteriets funktionstid.

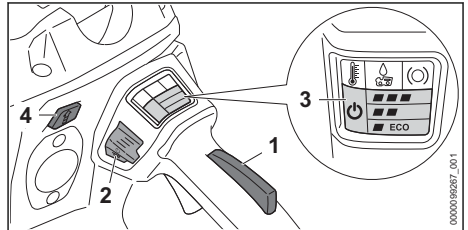

- ▶ Tryk på kontaktermsspærren (1), og hold den nede.
- ▶ Tryk på låseknap (2). LED'en „STATUS“ (3) og LED'en til sidst indstillede effektrin lyser.
- ▶ Tryk på knappen (4). LED'erne (3) lyser og angiver det indstillede effektrin.
- ▶ Tryk på knappen (4). Det næste effektrin er indstillet. Efter det tredje effektrin følger det første effektrin igen.
- ▶ Tryk på knappen (4), indtil det ønskede effektrin er indstillet.

11.4 Savning



ADVARSEL

- Hvis der opstår et tilbageslag, kan motorsaven slynges op i retning mod brugeren. Brugeren kan pådrage sig alvorlige kvæstelser eller udsættes for livsfare.
 - ▶ Sav med fuld gas.
 - ▶ Sav ikke med området på den øverste fjerdedel af sværdets spids.
- ▶ Før sværdet med fuld gas i snittet, så sværdet ikke sætter sig fast.

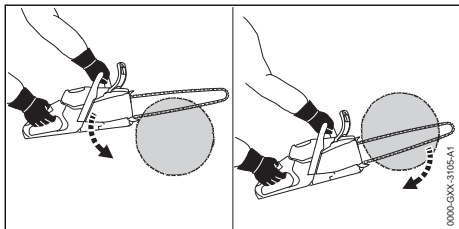

- ▶ Sæt barkstødet imod, og anvend det som drejepunkt.
- ▶ Før sværdet fuldstændigt gennem træet, så barkstedet altid kan sættes imod igen.
- ▶ Ved afslutning af snittet skal motorsavens vægt opfanges.

11.5 Afgrening

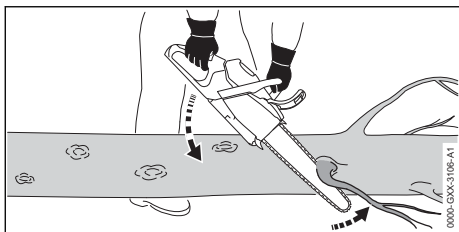

- ▶ Støt motorsaven på stammen.
- ▶ Tryk sværdet med fuld gas og med en løftebevægelse mod grenen.
- ▶ Sav grenen igennem med sværdets overside.

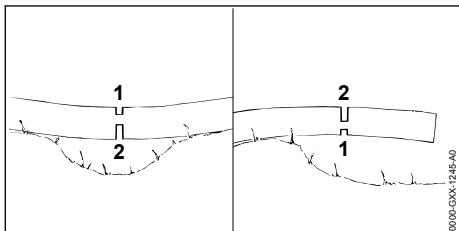

- ▶ Sav aflastningssnittet (1) i tryksiden, og sav derefter igennem fra træksiden med et delesnit (2), hvis grenen sidder i spænd.

11.6 Fældning

11.6.1 Fastlæggelse af fælderetning og flugtvej

- ▶ Vælg fælderetningen, så der er frit i det område, hvor træet falder hen.

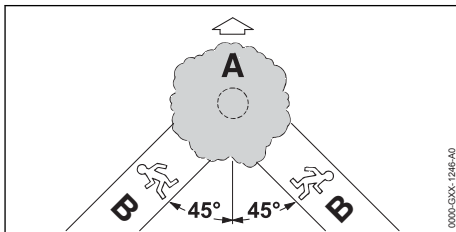

- ▶ Fastlæg flugtvejen (B), så følgende betingelser opfyldes:
 - Flugtvejen (B) har en vinkel på 45° i forhold til fælderetningen (A).
 - Der er ingen hindringer på flugtvejen (B).
 - Der kan holdes øje med trækronen.
 - Hvis flugtvejen (B) er på en skræning, skal flugtvejen (B) forløbe parallelt med skræningen.

11.6.2 Forberedelse af arbejdsområdet ved stammen

- ▶ Fjern hindringerne i arbejdsområdet ved stammen.
- ▶ Fjern begroinger på stammen.

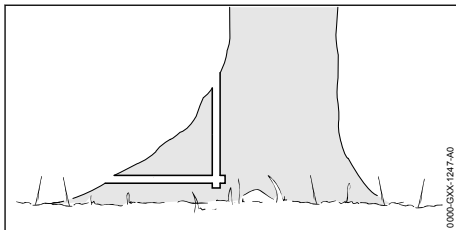

- ▶ Hvis stammen har store sunde roduløb: Sav først roduløberne lodret og derefter vandret.

11.6.3 Grundlæggende om fældesnitter

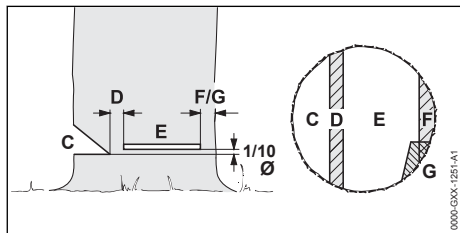

C Forhug

Forhugget bestemmer fælderetningen.

D Fældekam

Fældekammen fører træet ned mod jorden som et hængsel. Fældekammen er 1/10 bred i forhold til stammens diameter.

E Fældesnit

Stammen saves igennem med fældesnitter. Fældesnitter ligger 1/10 af stammens diameter (mindst 3 cm) over forhuggets bund.

F Sikkerhedsbånd

Sikkerhedsbåndet støtter træet og sikrer det mod at falde før tid. Sikkerhedsbåndet har en bredde på 1/10 til 1/5 af stammens diameter.

G Holdebånd

Holdebåndet støtter træet og sikrer det mod at falde før tid. Holdebåndet har en bredde på 1/10 til 1/5 af stammens diameter.

11.6.4 Savning af forhug

Forhugget bestemmer fælderetningen. Overhold de nationale bestemmelser angående forhugget.

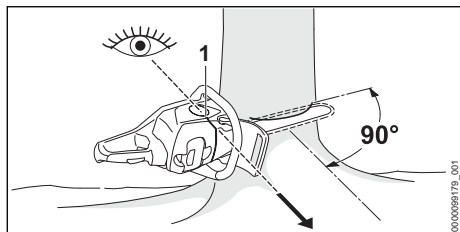

- ▶ Anlæg motorsaven, så forhugget får en ret vinkel i forhold til fælderetningen, og at motorsaven er så tæt på jorden som muligt.
- ▶ Kontrollér fældningsretningen med fældelisten (1).
- ▶ Sav undersnittet vandret.
- ▶ Sav topsnittet i en vinkel på 45° i forhold til det vandrette undersnit.

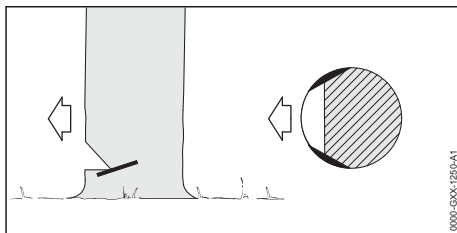

- ▶ Hvis træet er sundt og er langfibret: Sav splintsnitterne, så følgende betingelser opfyldes:
 - Splintsnitterne er ens på begge sider.
 - Splintsnitterne har samme højde som forhuggets undersnit.
 - Splintsnitterne er 1/10 brede i forhold til stammens diameter.
 Stammen flækkes ikke, når træet fældes.

11.6.5 Indstik

Indstikket er en arbejdsteknik, som er nødvendig under fældningen.

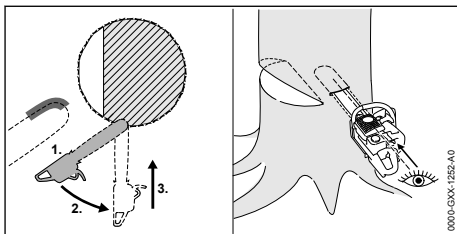

- ▶ Sæt sværdet til med undersiden af spidsen og med fuldgas.
- ▶ Sav ind, indtil sværdet ligger i stammen i dobbelt bredde.
- ▶ Sving ind i indstikspositionen.
- ▶ Stik forsigtigt i.

11.6.6 Valg af egnet fældesnit

Valget af det egnede fældesnit afhænger af følgende betingelser:

- træets naturlige hældning
- træets grenudformning
- skader på træet
- træets sundhedstilstand
- hvis der er sne på træet: snelasten
- skråningens retning
- vindretningen og vindhastigheden
- træer i nærheden

Der skelnes mellem flere forskellige eksempler af disse betingelser. I denne brugsvejledning beskrives de 2 hyppigst forekommende eksempler,

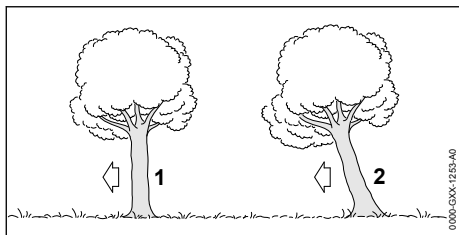

1 Normalt træ

Et normalt træ står lodret og har en jævn trækroge.

2 Nædhæng

Et træ med nædhæng står skævt og har en trækroge, der vender i fælderetningen.

11.6.7 Fældning af normalt træ med tynd stamme

Et normalt træ fældes med et fældesnit med sikkerhedsbånd. Dette fældesnit skal udføres, hvis stammens diameter er mindre end motorsavens faktiske snitlængde.

- ▶ Råb "Pas på!".

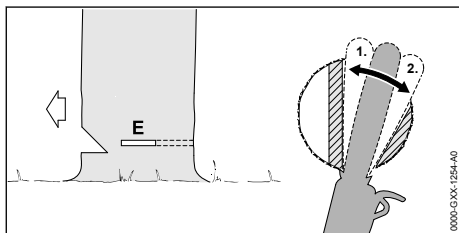

- ▶ Sæt sværdet i fældesnittet, indtil det er synligt på den anden side af stammen igen, 11.6.5.
- ▶ Sæt barkstød bag fældedekammen, og brug den som drejepunkt.
- ▶ Udform fældesnittet indtil fældedekammen.
- ▶ Udform fældesnittet indtil sikkerhedsbåndet.

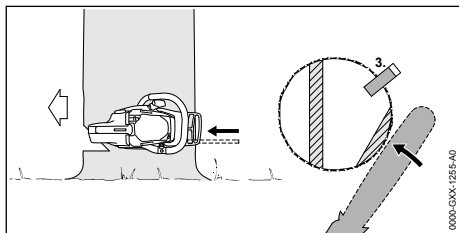

- ▶ Sæt fældekillen. Fældekillen skal passe til stammens diameter, og bredden skal passende fældesnittet.
- ▶ Råb "Pas på!".

- ▶ Skær gennem sikkerhedsbåndet udefra, horisontalt i fældesnittets niveau med strakte arme. Træet falder.

11.6.8 Fældning af normalt træ med tyk stamme

Et normalt træ fældes med et fældesnit med sikkerhedsbånd. Dette fældesnit skal udføres, hvis stammens diameter er større end motorsavens faktiske snitlængde.

- ▶ Råb "Pas på!".

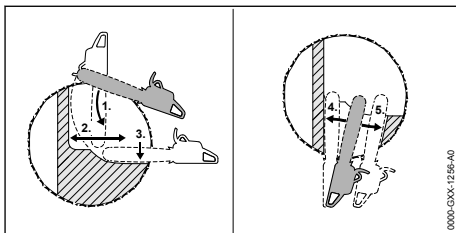

- ▶ Sæt barkstødet i fældesnittets højde, og brug det som drejepunkt.
- ▶ Før motorsaven helt vandret i fældesnittet, og sving så langt som muligt.
- ▶ Udform fældesnittet indtil fældedekammen.
- ▶ Udform fældesnittet indtil sikkerhedsbåndet.
- ▶ Skift til den modsatte side.
- ▶ Stik sværdet fældesnittet i på samme højde.
- ▶ Udform fældesnittet indtil fældedekammen.
- ▶ Udform fældesnittet indtil sikkerhedsbåndet.

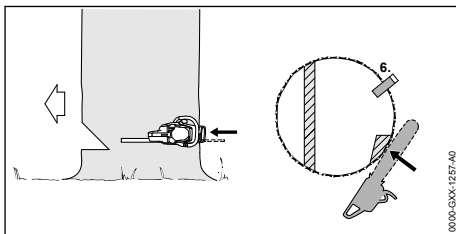

- ▶ Sæt fældekillen. Fældekillen skal passe til stammens diameter, og bredden skal passende fældesnittet.
- ▶ Råb "Pas på!".
- ▶ Skær gennem sikkerhedsbåndet udefra, horisontalt i fældesnittets niveau med strakte arme. Træet falder.

11.6.9 Fældning af træ med nædhæng med tynd stamme

Et træ med nædhæng fældes med et fældesnit med holdeband. Dette fældesnit skal udføres,

hvis stammens diameter er mindre end motorsavens faktiske snitlængde.

- ▶ Råb "Pas på!".

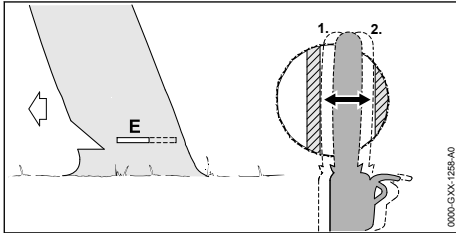

- ▶ Sæt sværdet i fældesnippet, indtil det er synligt på den anden side af stammen igen,  11.6.5.
- ▶ Udform fældesnippet indtil fældedekammen.
- ▶ Udform fældesnippet indtil holdebåndet.

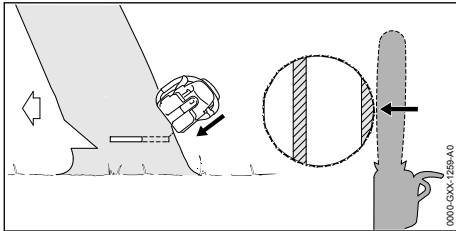

- ▶ Råb "Pas på!".
- ▶ Skær gennem holdebåndet udefra, skråt fra oven med strakte arme. Træet falder.

11.6.10 Fældning af træ med nedhæng med tyk stamme

Et træ med nedhæng fældes med et fældesnit med holdebånd. Dette fældesnit skal udføres, hvis stammens diameter er større end motorsavens faktiske snitlængde.

- ▶ Råb "Pas på!".

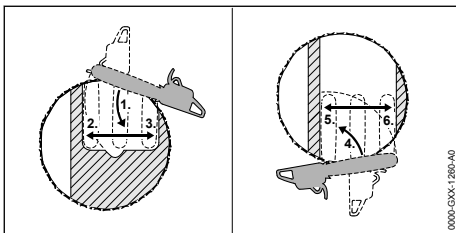

- ▶ Sæt barkstødet i fældesnippets højde bag holdebåndet, og brug det som drejepunkt.
- ▶ Før motorsaven helt vandret i fældesnippet, og sving så langt som muligt.
- ▶ Udform fældesnippet indtil fældedekammen.
- ▶ Udform fældesnippet indtil holdebåndet.

- ▶ Skift til den modsatte side.
- ▶ Sæt barkstødet i fældesnippets højde bag fældedekammen, og brug den som drejepunkt.
- ▶ Før motorsaven helt vandret i fældesnippet, og sving så langt som muligt.
- ▶ Udform fældesnippet indtil fældedekammen.
- ▶ Udform fældesnippet indtil holdebåndet.

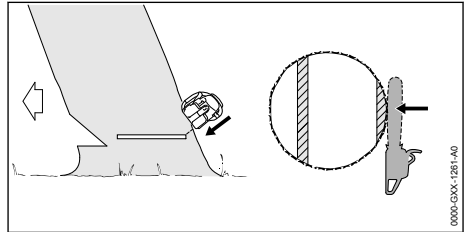

- ▶ Råb "Pas på!".
- ▶ Skær gennem holdebåndet udefra, skråt fra oven med strakte arme. Træet falder.

12 Efter arbejdet

12.1 Efter arbejdet

- ▶ Sluk for motorsaven, aktivér kædebremsen, og tag batteriet ud.
- ▶ Hvis motorsaven er våd: Lad motorsaven tørre.
- ▶ Hvis batteriet er vådt: Lad batteriet tørre.
- ▶ Rengør motorsaven.
- ▶ Rengør føringskinnen og savkæden.
- ▶ Løsn møtrikkerne på kædehjulsdækslet.
- ▶ Drej spændeskruen 2 omdrejninger mod urets retning. Savkæden er afspændt.
- ▶ Spænd møtrikkerne.
- ▶ Skub kædebeskyttelsen over føringskinnen, så hele føringskinnen dækkes.
- ▶ Rengør batteriet.

13 Transport

13.1 Transport af motorsaven

- ▶ Sluk for motorsaven, aktivér kædebremsen, og tag batteriet ud.
- ▶ Skub kædebeskyttelsen over sværdet, så hele sværdet dækkes.

Sådan bæres motorsaven

- ▶ Hold motorsaven med højre hånd på griberøret, så sværdet peger bagud.

Transport af motorsav i et køretøj

- ▶ Motorsaven skal sikres, så den ikke kan vælte eller bevæge sig.

13.2 Transport af batteriet

- ▶ Sluk for motorsaven, aktivér kædebremsen, og tag batteriet ud.
- ▶ Kontrollér, at batteriet har en sikker tilstand.
- ▶ Pak batteriet, så følgende betingelser opfyldes:
 - Emballagen er ikke elektrisk ledende.
 - Batteriet kan ikke flytte sig i emballagen.
- ▶ Emballagen skal sikres, så den ikke kan flytte sig.

Batteriet er underlagt kravene for transport af farligt gods. Batteriet er klassificeret som UN 3480 (litium-ion-batterier) og er blevet kontrolleret iht. FN-håndbogen angående kontroller og kriterier, del III, afsnit 38.3.

Transportforskrifterne finder på www.stihl.com/safety-data-sheets.

14 Opbevaring

14.1 Opbevaring af motorsaven

- ▶ Sluk for motorsaven, aktivér kædebremsen, og tag batteriet ud.
- ▶ Skub kædebeskyttelsen over føringskinnen, så hele føringskinnen dækkes.
- ▶ Opbevar motorsaven, så følgende betingelser opfyldes:
 - Motorsaven er uden for børns rækkevidde.
 - Motorsaven er ren og tør.
- ▶ Hvis motorsaven skal opbevares i over 30 dage: Afmonter føringsskinne og savkæde.

14.2 Opbevaring af batteriet

STIHL anbefaler at opbevare batteriet med en ladetilstand på mellem 40 % og 60 % (2 grønne LED'er lyser).

- ▶ Opbevar batteriet, så følgende betingelser opfyldes:
 - Batteriet er uden for børns rækkevidde.
 - Batteriet er rent og tørt.
 - Batteriet er i et lukket rum.
 - Batteriet skal opbevares adskilt fra motorsaven og opladeren.
 - Batteriet er i en emballage uden elektrisk lededevne.
 - Batteriet er i temperaturområdet mellem -10 °C og +50 °C.

15 Rengøring

15.1 Rengøring af motorsaven

- ▶ Sluk for motorsaven, aktivér kædebremsen, og tag batteriet ud.
- ▶ Rengør motorsaven med en fugtig klud og STIHL-harpiksløsner.

- ▶ Rengør ventilationsslidserne med en børste.
- ▶ Afmonter kædehjulsdækslet.
- ▶ Rengør området omkring kædehjulet med en fugtig klud og STIHL-harpiksløsner.
- ▶ Fremmedlegemer fjernes fra batteriskakten, og skakten rengøres med en fugtig klud.
- ▶ Elektriske kontakter i batteriskakten rengøres med en pensel eller en blød børste.
- ▶ Monter kædehjulsdækslet.

15.2 Rengør føringskinnen og savkæden

- ▶ Sluk for motorsaven, aktivér kædebremsen, og tag batteriet ud.
- ▶ Afmonter sværdet og savkæden.

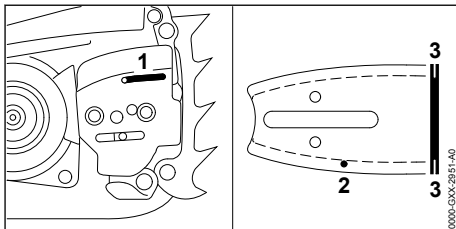

- ▶ Rengør olieindløbsåbningen (1), olieudgangskanalen (2) og noten (3) med en pensel, en blød børste eller STIHL-harpiksløsner.
- ▶ Rengør savkæden med en pensel, en blød børste eller STIHL-harpiksløsner.
- ▶ Monter føringsskinne og savkæde.

15.3 Rengøring af indlægsfilter

- ▶ Sluk for motorsaven, aktivér kædebremsen, og tag batteriet ud.

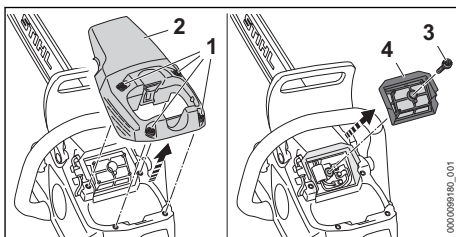

- ▶ Skru skrue (1) mod uret, indtil kappen (2) kan tages af.
- ▶ Tag kappen (2) af.
- ▶ Drej skrue (3) mod uret, indtil luffilteret (4) kan tages af.
- ▶ Tag luffilteret (4) af.
- ▶ Bank luffilteret (4) af.
- ▶ Hvis luffilteret (4) er beskadiget: Udskift luffilteret (4).
- ▶ Blæs luffilteret (4) af med trykluft fra rengøringsiden.

**ADVARSEL**

- Hvis rengøringsmidlet kommer i kontakt med huden eller øjnene, kan huden eller øjnene blive irriterede.
 - ▶ Følg brugsvejledningen for rengøringsmidlet.
 - ▶ Undgå kontakt med rengøringsmidlet.
 - ▶ Hvis der er opstået kontakt med huden: Vask det pågældende sted på huden med rigeligt vand og sæbe.
 - ▶ Hvis der er opstået kontakt med øjnene: Skyl øjnene i mindst 15 minutter med rigeligt vand, og søg læge.

- ▶ Sprøjt den udvendige og indvendige side af luftfilteret (4) med STIHL-specialrens eller et rengøringsmiddel med en pH-værdi større end 12.
- ▶ Lad STIHL-specialrens eller rengøringsmidlet virke i 10 minutter.
- ▶ Skyl den rene side af luftfilteret (4) under rindende vand.
- ▶ Skyl den beskidte side af luftfilteret (4) under rindende vand.
- ▶ Lad luftfilteret (4) lufttørre.
- ▶ Sæt luftfilteret (4) på.
- ▶ Skru skruen (3) i, og spænd den fast.
- ▶ Sæt kappen (2) på.
- ▶ Skru (1) skrueerne i, og spænd dem fast.

15.4 Rengøring af batteriet

- ▶ Rengør batteriet med en fugtig klud.

16 Vedligeholdelse**16.1 Vedligeholdelsesintervaller**

Vedligeholdelsesintervallerne afhænger af omgivelsesbetingelserne og arbejdsbetingelserne. STIHL anbefaler følgende vedligeholdelsesintervaller:

Kædebremse

- ▶ Kædebremsen skal vedligeholdes i følgende intervaller hos en STIHL-forhandler:
 - Fuldtidsbrug: hvert kvartal
 - Deltidsbrug: hvert halve år
 - Lejlighedsvis brug: en gang om året

Ugentligt

- ▶ Kontrollér kædehjulet.
- ▶ Kontrollér og afgrat sværdet.
- ▶ Kontrollér og slib savkæden.

Månedligt

- ▶ Få en STIHL-forhandler til at rengøre olietanken.

16.2 Afgratning af sværd

Der kan dannes grater på sværdets udvendige kant.

- ▶ Fjern grater med en flad fil eller en STIHL-læren til sværdet.
- ▶ Hvis du er i tvivl: Kontakt en STIHL-forhandler.

16.3 Slibning af savkæde

Det kræver meget øvelse at slibe en savkæde korrekt.

STIHL-file, STIHL-filguider, STIHL-slibemaskiner og brochuren „Slibning af STIHL-savkæder“ hjælper dig med at slibe savkæden korrekt. Brochuren er tilgængelig her: www.stihl.com/sharpening-brochure.

STIHL anbefaler at få savkæderne slebet hos en STIHL-forhandler.

**ADVARSEL**

- Savkædens skæretænder er skarpe. Brugeren kan skære sig.
 - ▶ Bær arbejdshandsker af modstandsdygtigt materiale.

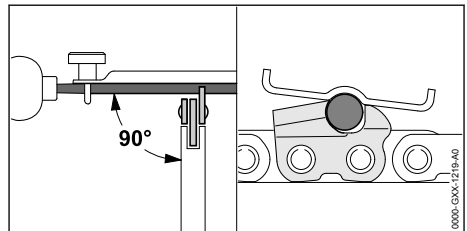

- ▶ Fil hver skæretand med en rundfil, således at følgende betingelser er opfyldt:
 - Rundfilen passer til savkædens deling.
 - Rundfilen føres indefra og ud.
 - Rundfilen føres i en ret vinkel i forhold til sværdet.
 - Slibevinklen på 30° overholdes.

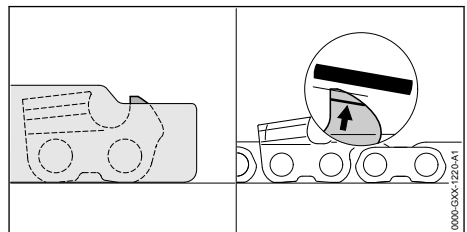

- ▶ Fil dybdebegrænseren med en fladfil, så den flugter med STIHL-filelæren og er parallel med slidmarkeringerne. STIHL-filelæren skal passe til savkædens deling.
- ▶ Hvis du er i tvivl: Kontakt en STIHL-forhandler.

- eller savkæden, og kontakt en STIHL-forhandler.
- ▶ Hvis batteriet er defekt eller beskadiget: Udskift batteriet.

17 Reparation

17.1 Reparation af motorsaven og batteriet

Brugeren kan ikke selv reparere motorsaven, sværdet, savkæden og batteriet.

- ▶ Hvis motorsaven, sværdet eller savkæden er beskadiget: Anvend ikke motorsaven, sværdet

18 Afhjælpning af fejl

18.1 Udbedring af fejl på motorsaven eller batteriet

Fejl	LED'er på batteriet	Årsag	Afhjælpning
Motorsaven starter ikke, når der tændes for den.	1 LED blinker grønt.	Batteriets ladetilstand er for lav.	<ul style="list-style-type: none"> ▶ Oplad batteriet helt, som det er beskrevet i brugsanvisningen til opladerne STIHL AL 101, 300, 500.
	1 LED lyser rødt.	Batteriet er for varmt eller for koldt.	<ul style="list-style-type: none"> ▶ Aktivér kædebremseren, og tag batteriet ud. ▶ Lad batteriet køle af eller varme op.
	3 LED'er blinker rødt.	Der er en fejl i motorsaven.	<ul style="list-style-type: none"> ▶ Aktivér kædebremseren, og tag batteriet ud. ▶ Rengør de elektriske kontakter i batteriskakten. ▶ Sæt batteriet i. ▶ Løsn kædebremseren. ▶ Tænd for motorsaven. ▶ Hvis de 3 LED'er fortsat blinker rødt: Brug ikke motorsaven, og kontakt en STIHL-forhandler.
	3 LED'er lyser rødt.	Motorsaven er for varm.	<ul style="list-style-type: none"> ▶ Aktivér kædebremseren, og tag batteriet ud. ▶ Lad motorsaven køle af.
	4 LED'er blinker rødt.	Der er en fejl i batteriet.	<ul style="list-style-type: none"> ▶ Aktivér kædebremseren, og tag batteriet ud, og sæt det derefter i igen. ▶ Løsn kædebremseren. ▶ Tænd for motorsaven. ▶ Hvis de 4 LED'er fortsat blinker rødt: Batteriet må ikke bruges, kontakt en STIHL-forhandler.
		Den elektriske forbindelse mellem motorsaven og batteriet er afbrudt.	<ul style="list-style-type: none"> ▶ Aktivér kædebremseren, og tag batteriet ud. ▶ Rengør de elektriske kontakter i batteriskakten. ▶ Sæt batteriet i.
	Motorsaven eller batteriet er fugtigt.	<ul style="list-style-type: none"> ▶ Lad motorsaven eller batteriet tørre. 	
LED'en „TEMPERATUR“ lyser rødt.		Motorsaven er for varm.	<ul style="list-style-type: none"> ▶ Aktivér kædebremseren, og tag batteriet ud. ▶ Lad motorsaven køle af. ▶ Rengør luftfilteret.

Fejl	LED'er på batteriet	Årsag	Afhjælpning
Motorsaven slukker under drift.	3 LED'er lyser rødt.	Motorsaven er for varm.	<ul style="list-style-type: none"> ▶ Aktivér kædebremsen, og tag batteriet ud. ▶ Lad motorsaven køle af.
		Der er en elektrisk fejl.	<ul style="list-style-type: none"> ▶ Aktivér kædebremsen, tag batteriet ud, og sæt det derefter i igen. ▶ Tænd for motorsaven.
Motorsavens driftstid er for kort.		Batteriet er ikke ladet helt op.	<ul style="list-style-type: none"> ▶ Oplad batteriet helt, som det er beskrevet i brugsanvisningen til opladerne STIHL AL 101, 300, 500.
		Batteriets levetid er overskredet.	<ul style="list-style-type: none"> ▶ Udskift batteriet.
Det ryger eller lugter brændt i skæreamrådet.		Savkæden er ikke slet korrekt.	<ul style="list-style-type: none"> ▶ Slib savkæden korrekt.
		Der er for lidt savkædeolie i olietanken.	<ul style="list-style-type: none"> ▶ Påfyld savkædeolie.
		Kædesmøringen transporterer for lidt savkædeolie.	<ul style="list-style-type: none"> ▶ Øg oliepumpe mængden. ▶ Rengør føringskinnen og savkæden.
		Savkæden er spændt for kraftigt.	<ul style="list-style-type: none"> ▶ Spænd savkæden korrekt.
		Motorsaven anvendes ikke korrekt.	<ul style="list-style-type: none"> ▶ Få instruktion i anvendelse af motorsaven, og øv dig i at bruge den.
LED'en "SAVKÆDEOLIE" lyser rødt.		Der er for lidt savkædeolie i olietanken.	<ul style="list-style-type: none"> ▶ Påfyld savkædeolie. ▶ Hvis LED'en "SAVKÆDEOLIE" fortsat lyser rødt: Brug ikke motorsaven, og kontakt en STIHL-forhandler.
LED'en "SAVKÆDEOLIE" blinker rødt.		Savkædeolie-sensoren er defekt.	<ul style="list-style-type: none"> ▶ Anvend ikke motorsaven, og kontakt en STIHL-forhandler.

19 Tekniske data

19.1 Motorsave STIHL MSA 300.0, MSA 300.0 C

- Tilladte batterier: STIHL AP (samt STIHL AP 100, AP 200, AP 300)
- Vægt uden batteri, føringskinn og savkæde: 4,5 kg
- Olietankens maksimale indhold: 310 cm³ (0,31 l)

Batteriets levetid kan ses her: www.stihl.com/battery-life.

19.2 Kædehjul og kædehastigheder

Følgende kædehjul kan anvendes:

8-tandet til .325"

- Maksimal kædehastighed iht. ISO 11681: 30 m/s

19.3 Føringskinnernes minimum-notdybde

Minimum notdybden afhænger af sværdets deling.

- .325" P: 1,6 mm

19.4 Batteri STIHL AP

- Batteriteknologi: Litium-ioner
- Spænding: 36 V
- Kapacitet i Ah: se mærkepladen
- Energiindhold i Wh: se mærkepladen
- Vægt i kg: se mærkepladen
- Tilladt temperaturområde for anvendelse og opbevaring: - 10 °C til + 50 °C

19.5 Støj- og vibrationsværdier

K-værdien for lydtryksniveauet er på 2 dB(A). K-værdien for lydefektniveauet er på 2 dB(A). K-værdien for vibrationsværdierne er på 2 m/s².

STIHL anbefaler brug af høreværn.

- Lydtryksniveau L_{pA} målt iht. EN 62841-4-1: 93 dB(A)

- Lydeffektniveau L_{wA} målt iht. EN 60745-2-13: 104 dB(A)
- Vibrationsværdi a_{hv} målt iht. EN 62841-4-1:
 - Betjeningshåndtag: 2,8 m/s²
 - Griberør: 2,6 m/s²

De angivne lyd- og vibrationsværdier er målt efter en normeret kontrolmetode og kan anvendes til sammenligning af elektriske apparater. De faktisk optrædende lyd- og vibrationsværdier kan afvige fra de angivne værdier, afhængigt af anvendelse. De angivne lyd- og vibrationsværdier kan danne basis for en første vurdering af lyd- og vibrationsbelastningen. Den faktiske lyd- og vibrationsbelastning skal vurderes. Her kan

der også tages hensyn til tidspunkter, hvor det elektriske apparat er frakoblet, og tidspunkter, hvor det er tændt, men kører uden belastning.

Oplysninger om overholdelse af arbejdsgiverdirektivet om vibration 2002/44 / EF er tilgængelige på www.stihl.com/vib.

19.6 REACH

REACH betegner en EF-forordning til registrering, vurdering og godkendelse af kemikalier.

Informationer om overholdelse af REACH-forordningen kan findes på www.stihl.com/reach.

20 Kombinationer af sværd og savkæder

20.1 Motorsave STIHL MSA 300.0, MSA 300.0 C

Deling	Drivledets tykkelse/ notbredde	Længde	Sværd	Antal tænder, styrestjerne	Antal drivled	Savkæde
.325"	1,3 mm	35 cm	Rollomatic E / Light 04	10	60	23 RD3 Pro (Type 3696)
		40 cm				
		45 cm				
		50 cm				
	40 cm	Duromatik E / Strong S	-	67	23 RM Pro (Type 3693) 23 RM3 Pro (Type 3695) 23 RS Pro (Type 3690) 23 RS3 Pro (Type 3694)	

Snitlængden for et sværd afhænger af den anvendte motorsav og savkæden. Den faktiske snitlængde for en føringsskinne kan være mindre end den angivne længde.

21 Reservedele og tilbehør

21.1 Reservedele og tilbehør

STIHL Disse symboler kendetegner originale reservedele fra STIHL og originalt tilbehør fra STIHL.

STIHL anbefaler, at der anvendes originale reservedele fra STIHL og originalt tilbehør fra STIHL.

Reservedele og tilbehør fra andre producenter kan ikke vurderes af STIHL med hensyn til pålidelighed og sikkerhed samt egnethed på trods af løbende markedsovervågning, og STIHL kan heller ikke give garanti for deres anvendelse.

Originale reservedele fra STIHL og originalt tilbehør fra STIHL kan fås hos en STIHL-forhandler.

22 Bortskaffelse

22.1 Bortskaffelse af motorsaven og batteriet

Der kan findes informationer om bortskaffelse hos de lokale myndigheder eller en STIHL-forhandler.

Ukorrekt bortskaffelse kan være sundhedsskadeligt og belaste miljøet.

- ▶ STIHL-produkter inklusive emballage skal overdrages til et egnet indsamlingssted til genbrug i henhold til gældende lokale regler.
- ▶ Må ikke bortskaffes som husholdningsaffald.

23 EU-overensstemmelseserklæring

23.1 Motorsave STIHL MSA 300.0, MSA 300.0 C

ANDREAS STIHL AG & Co. KG
Badstraße 115

D-71336 Waiblingen

Tyskland

erklærer som eneansvarlig, at

- Konstruktion: batterimotorsav
- Fabriksmærke: STIHL
- Type: MSA 300.0, serieidentifikation: MA02
- Type: MSA 300.0, C, serieidentifikation: MA02

overholder de gældende bestemmelser i direktiverne 2011/65/EU, 2006/42/EF, 2014/30/EU og 2000/14/EF og er udviklet og produceret i overensstemmelse med de på produktionsdatoen gældende versioner af standarderne: EN 55014-1, EN 55014-2, EN 62841-1 og EN 62841-4-1.

EF-typeafprøvningen iht. direktiv 2006/42/EF, art. 12.3, litra (b), er udført af: VDE Prüf- u. Zertifizierungsinstitut (NB 0366), Merianstraße 28, 63069 Offenbach, Tyskland

- Certificeringsnummer: 40053950

Ved påvisning af det målte og garanterede lydeffektniveau fulgtes retningslinjerne i direktiv 2000/14/EF, bilag V.

MSA 300.0, MSA 300.0 C

- Målt lydeffektniveau: 107 dB(A)
- Garanteret lydeffektniveau: 109 dB(A)

Den tekniske dokumentation opbevares sammen med ANDREAS STIHL AG & Co. KG's produktgodkendelse.

Produktionsår, produktionsland og maskinnummer er angivet på motorsaven.

Waiblingen, 31.08.2021

ANDREAS STIHL AG & Co. KG



p.p.

Dr. Jürgen Hoffmann, ansvarlig for dokumentation, retsforskrifter og godkendelse

24 Generelle advarselshenvisninger for el-værktøjer

24.1 Indledning

Dette kapitel gengiver de generelt formulerede almene sikkerhedshenvisninger i standarden EN/IEC 62841 om elektrisk motordrevet håndværktøj.

STIHL er forpligtet til at gengive disse tekster.

Sikkerhedshenvisningerne, der er angivet under "Elektrisk sikkerhed" for at undgå elektrisk stød, kan ikke anvendes i forbindelse med STIHL-batteriprodukter.



ADVARSEL

- **Læs alle sikkerhedshenvisninger og anvisninger, billedbeskrivelser og tekniske data, som afser elektrisk værktøj.** Manglende overholdelse af følgende anvisninger kan medføre elektrisk stød, brand og/eller alvorlige kvæstelser. **Opbevar alle sikkerhedshenvisninger og anvisninger til fremtidig brug.**

Begrebet "elektrisk motordrevet", der anvendes i sikkerhedshenvisningerne, betegner eldrevet elektrisk værktøj (med ledning) eller batteridrevet elværktøj (uden ledning).

24.2 Sikkerhed på arbejdspladsen

- a) **Sørg for, at arbejdsområdet er rent og godt oplyst.** Uorden eller uoplyste arbejdsområder øger faren for uheld.
- b) **Brug ikke elværktøj i eksplosionsfarlige omgivelser, hvor der findes brændbare væsker, gasser eller støv.** Elværktøj kan slå gnister, som kan antænde støv eller dampe.
- c) **Sørg for, at børn og andre personer holdes væk fra arbejdsområdet, når elværktøjet er i brug.** Hvis man distraheres, kan man miste kontrollen over elværktøjet.

24.3 Elektrisk sikkerhed

- a) **Elværktøjets stik skal passe til stikkontakten. Stikket må under ingen omstændigheder ændres. Brug ikke adapterstik sammen med jordforbundet elværktøj.** Uændrede stik, som passer til stikkontakten, nedsætter risikoen for elektrisk stød.
- b) **Undgå kropskontakt med jordforbundne overflader som f.eks. rør, radiatorer, komfurer og køleskabe.** Hvis din krop er jordforbundet, øges risikoen for elektrisk stød.
- c) **Elværktøjet må ikke udsættes for regn eller fugt.** Indtrængning af vand i et elværktøj øger risikoen for elektrisk stød.
- d) **Brug ikke tilslutningsledningen til andre formål. Anvend aldrig tilslutningsledningen til at bære, trække eller at trække stikke elværktøjet ud af stikket. Hold tilslutningsledningen på afstand af varme, olie, skarpe kanter eller maskindele, som bevæger sig.** Beskadigede eller snoede ledninger øger risikoen for elektrisk stød.

- e) **Hvis elværktøjet benyttes i det fri, må der kun benyttes en forlængerledning, der er egnet til udendørs brug.** Anvendelse af forlængerledning til udendørs brug nedsætter risikoen for elektrisk stød.
- f) **Hvis det ikke kan undgås at benytte elværktøjet i fugtige omgivelser, skal der bruges et fejlstrømsrelæ.** Brug af et fejlstrømsrelæ reducerer risikoen for at få et elektrisk stød.

24.4 Personlig sikkerhed

- a) **Det er vigtigt at være opmærksom, se, hvad man laver, og bruge elværktøjet fornuftigt. Brug ikke noget elværktøj, hvis du er træt, har indtaget alkohol eller er påvirket af medicin eller euforiserende stoffer.** Få sekunders uopmærksomhed ved brug af elværktøjet kan føre til alvorlige personskader.
- b) **Brug personligt beskyttelsesudstyr, og hav altid beskyttelsesbriller på.** Brug af personligt beskyttelsesudstyr som f.eks. støvmaske, skridsikket fodtøj, beskyttelseshjelm eller høreværn, afhængigt af maskintype og anvendelse af elværktøjet, nedsætter risikoen for personskader.
- c) **Undgå utilsigtet igangsætning. Kontrollér, at elværktøjet er slukket, før du tilslutter det til strømforsyningen og/eller batteriet, løfter eller bærer det.** Hvis du bærer elværktøjet med fingeren på kontakten eller har elværktøjet sluttet til strømforsyningen, kan det medføre uheld.
- d) **Fjern indstillingsværktøj eller skruenøgle, inden elværktøjet tændes.** Hvis et stykke værktøj eller en nøgle sidder i en roterende del af elværktøjet, er der risiko for personskader.
- e) **Undgå en anormal legemssposition. Sørg for at stå sikkert, mens der arbejdes, og kom ikke ud af balance.** Dermed har du bedre mulighed for at kontrollere elværktøjet, hvis der skulle opstå uventede situationer.
- f) **Brug egnet arbejdstøj. Undgå løst tøj eller smykker. Hold hår, tøj og handsker væk fra dele, som bevæger sig.** Dele, som bevæger sig, kan gribe fast i løst tøj, smykker eller langt hår.
- g) **Hvis støvudsugnings- og -opsamlingsudstyr kan monteres, er det vigtigt, at dette tilsluttes og benyttes korrekt.** Brug af støvudsugning kan reducere den fare, som udgår fra støv.
- h) **Arbejd ikke med falsk sikkerhed, og ignorer ikke sikkerhedsreglerne for elværktøj, også selv om du som rutineret bruger af elværktøj**

er fortrolig med dets funktion. Uagtsom omgang med værktøjet kan inden for brøkdelen af et sekund medføre alvorlige kvæstelser.

24.5 Omgang med og brug af elværktøj

- a) **Undgå overbelastning af elværktøjet. Brug altid det elværktøj, som er beregnet til det stykke arbejde, der skal udføres.** Med det passende elværktøj arbejder man bedst og mest sikkert inden for det angivne effektområde.
- b) **Brug ikke elværktøj, hvis afbryder er defekt.** Elværktøj, der ikke kan startes og stoppes, er farligt og skal repareres.
- c) **Træk stikket ud af stikkontakten og/eller fjern batteriet, inden redskabet indstilles, inden der skiftes arbejdsværktøjsdele, eller inden redskabet lægges til side.** Disse forsigtighedsforanstaltninger forhindrer utilsigtet start af elværktøjet.
- d) **Opbevar ubenyttet elværktøj uden for børns rækkevidde. Lad aldrig personer, som ikke er fortrolige med elværktøjet eller ikke har gennemlæst disse instruktioner, benytte det.** Elværktøj er farligt, hvis det benyttes af ukundige personer.
- e) **Elværktøj og arbejdsværktøj skal plejes omhyggeligt. Kontrollér, om bevægelige maskindele fungerer korrekt og ikke sidder fast, og om delene er brækkede eller beskadigede, således at elværktøjets funktion påvirkes. Få beskadigede dele repareret, inden elværktøjet tages i brug.** Mange uheld skyldes dårligt vedligeholdt elværktøj.
- f) **Sørg for, at skæreværktøjer er skarpe og rene.** Omhyggeligt vedligeholdt skæreværktøjer med skarpe skærekanter sætter sig ikke så hurtigt fast og er nemmere at føre.
- g) **Brug elværktøj, tilbehør, indsatsværktøjer etc. iht. disse instruktioner. Tag hensyn til arbejdsforholdene og det arbejde, som skal udføres.** Brug af elværktøj til formål, som ligger uden for det fastsatte arbejdsområde, kan føre til farlige situationer.
- h) **Hold greb og gribeblader tørre, rene og fri for olie og fedt.** Glatte greb og gribeblader forhindrer en sikker betjening og kontrol af elværktøjet i uforudsete situationer.

24.6 Omgang med og brug af batteridrevet værktøj

- a) **Oplad kun batteriet i opladere, der er anbefalet af fabrikanten.** En oplader, som er egnet til en bestemt type batterier, må ikke benyttes til andre batterier - brandfare.
- b) **Brug kun de batterier, der er beregnet til el-værktøjet.** Brug af andre batterier øger risikoen for personskade og er forbundet med brandfare.
- c) **Ikke benyttede batterier må ikke komme i berøring med kontorclips, mønter, nøgler, søm, skruer eller andre små metalgenstande, da disse kan kortslutte kontakterne.** En kortslutning mellem batterikontakterne øger risikoen for forbrændinger eller brand.
- d) **Hvis batteriet anvendes forkert, kan der sive væske ud af det. Undgå at komme i kontakt med denne væske. Ved tilfældig kontakt skal der skylles med vand. Søg desuden læge, hvis væsken kommer i øjnene.** Batterivæske kan give hudirritation eller forbrændinger.
- e) **Brug ikke et beskadiget eller ændret batteri.** Beskadigede eller ændrede batterier kan reagere uventet og medføre brand, eksplosion eller fare for kvæstelser.
- f) **Udsæt ikke et batteri for ild eller for høje temperaturer.** Ild eller temperaturer over 130 °C (265 °F) kan medføre eksplosion.
- g) **Følg alle anvisninger angående opladning, og oplad aldrig batteriet eller batteriværktøjet uden for det temperaturområde, der er angivet i driftsvejledningen.** Forkert opladning eller opladning uden for det tilladte temperaturområde kan ødelægge batteriet og forøge brandfaren.

24.7 Service

- a) **Sørg for, at el-værktøjet kun reparerer af kvalificerede fagfolk og at der benyttes originale reservedele.** Dermed sikres størst mulig sikkerhed for el-værktøjet.
- b) **Beskadigede batterier må aldrig vedligeholdes.** Al vedligeholdelse af batterier må kun udføres af producenten eller af bemyndiget kundeservice.

24.8 Sikkerhedsanvisninger til motorsave

Generelle sikkerhedsanvisninger for kædesave

- a) **Hold alle legemsdele på afstand af savkæden, når den kører. Sikr dig, at intet berører savkæ-**

den, inden saven startes. Ved arbejde med en kædesav kan et øjeblik uopmærksomhed føre til, at tøj eller legemsdele fanges af savkæden.

- b) **Hold altid kædesaven med højre hånd på bageste håndtag og venstre hånd på forreste håndtag.** Hvis kædesaven holdes i omvendt arbejdsposition, øges risikoen for kvæstelser, og kædesaven må ikke bruges.
- c) **Hold fast på de isolerede håndtagsflader på kædesaven, da savkæden kan komme i kontakt med skjulte strømledninger.** Savkædens kontakt med en spændingsførende ledning kan sætte redskabsdele af metal under spænding og medføre elektrisk stød.
- d) **Bær øjenbeskyttelse. Det anbefales også, at man bruger beskyttelsesudstyr til høreelse, hoved, hænder, ben og fødder.** Passende beskyttelsesbeklædning mindsker risikoen for kvæstelser forårsaget af omkringflyvende spåner og tilfældig berøring af savkæden.
- e) **Brug aldrig kædesaven i et træ, på en stige, fra et tag eller et ustabilt underlag.** Ved brug af denne type er der risiko for kvæstelser.
- f) **Sørg altid for at stå fast og sikkert, og brug kun kædesaven, når du står på et fast, sikkert og jævnt underlag.** Glat underlag eller ustabile ståflader som en stige kan betyde, at man mister kontrollen over kædesaven.
- g) **Forvent altid, at en gren, der er under spænding, vil slå tilbage, når der skæres i den.** Når spændingen i træfibrene kommer fri, kan den spændte gren ramme brugeren og/eller denne kan miste kontrollen over kædesaven.
- h) **Vær særlig forsigtig ved skæring i underskov og unge træer.** Det tynde materiale kan sætte sig fast i savkæden og ramme dig eller få dig til at miste balancen.
- i) **Bær kædesaven i forreste håndtag og vendt væk fra kroppen, når den er slukket. Sæt altid beskyttelsesafdækningen på kædesaven ved transport eller opbevaring.** Omhyggelig omgang med kædesaven reducerer sandsynligheden for utilsigtet berøring af den kørende savkæde.
- j) **Følg instruktionerne for smøring, kædestramning og udskiftning af styreskinne og savkæde.** En ikke-forskriftsmæssigt strammet eller smurt kæde kan enten revne, eller tilbagelagsrisikoen kan stige.
- k) **Sav kun i træ. Brug ikke kædesaven til opgaver, den ikke er beregnet til. Eksempel: Brug**

ikke kædesaven til at save i metal, plast, murværk eller byggematerialer, som ikke er af træ. Brug af kædesaven til ikke forskriftsmæssige arbejder kan føre til farlige situationer.

- l) **Forsøg ikke at fælde et træ, før du har en klar forståelse af risici og måden, man mindsker dem.** Når man fælder et træ, kan det medføre alvorlige skader på brugeren eller personer i nærheden.

m) **Følg alle anvisningerne, når du fjerner ansamlinger af materiale, lægger motorsaven til opbevaring eller foretager vedligeholdelsesarbejde.** Sørg for, at kontakten er slukket, og batteriet er taget ud. Uventet start af motorsaven, mens der fjernes ansamlinger af materiale eller under vedligeholdelsesarbejde, kan medføre alvorlige kvæstelser.

24.9 Årsag til og forebyggelse af tilbageslag

Tilbageslag kan opstå, når spidsen af sværdet berører en genstand, eller når træet bøjer sig, og savkæden kommer i klemme i snittet.

En berøring med sværdets spids kan i nogle tilfælde føre til en uventet bagudrettet reaktion, hvorved sværdet bliver slået opad og i brugerens retning.

Hvis savkæden kommer i klemme i overkanten af sværdet, kan sværdet hurtigt støde tilbage i brugerens retning.

Hver af disse reaktioner kan føre til, at du mister kontrollen over saven og muligvis kommer alvorligt til skade. Stol ikke udelukkende på de monterede sikkerhedsanordninger i kædesaven. Som bruger af en kædesav bør du tage forholdsregler, så du kan arbejde uden uheld og tilskadekomst.

Et tilbageslag er følge af en forkert eller fejlagtig brug af el-værktøjet. Det kan forhindres vha. egnede forholdsregler, som beskrevet nedenfor:

- **Hold fast i saven med begge hænder, så tommelfingre og fingre ligger rundt om kædesavens håndtag. Anbring krop og arme i en stilling, hvor du kan holde stand over for tilbageslagskræfterne.** Når der tages egnede forholdsregler, kan brugeren beherske tilbageslagskræfterne. Slip aldrig kædesaven.
- **Undgå en unormal kropsholdning, og sav ikke over skulderhøjde.** På den måde undgås en utilsigtet berøring med sværdets spids, og der opnås en bedre kontrol af kædesaven i uventede situationer.

- **Brug altid de af producenten foreskrevne reservesværd og savkæder.** Forkerte reservesværd og savkæder kan føre til, at kæden revner og/eller til tilbageslag.
- **Hold dig til producentens instruktioner for slibning og vedligeholdelse af savkæden.** For lave dybdebegrænsere øger tilbøjeligheden til tilbageslag.

Innholdsfortegnelse

1	Forord.....	179
2	Informasjon om denne bruksanvisningen.....	180
3	Oversikt.....	180
4	Sikkerhetsforskrifter.....	182
5	Gjøre motorsagen klar til bruk.....	189
6	Sette sammen motorsagen.....	189
7	Aktivere og løsne kjedebremsen.....	191
8	Sette inn og ta ut batteriet.....	191
9	Slå motorsagen på og av.....	192
10	Kontrollere motorsag og batteri.....	192
11	Arbeide med motorsagen.....	194
12	Etter arbeidet.....	198
13	Transport.....	199
14	Oppbevaring.....	199
15	Rengjøring.....	199
16	Vedlikeholde.....	200
17	Reparere.....	201
18	Utbedre feil.....	201
19	Tekniske data.....	202
20	Kombinasjoner av styreskinnene og sagkjedder.....	203
21	Reservedeler og tilbehør.....	203
22	Kassering.....	203
23	EU-samsvarserklæring.....	204
24	Generelle sikkerhetsanvisninger for elektroverktøy.....	204

1 Forord

Kjære kunde,

vi er glade for at du har valgt STIHL. Vi utvikler og fremstiller våre produkter i topp kvalitet i samarbeid med behovene til våre kunder. Dermed skapes produkter med høy pålitelighet selv ved ekstrem belastning.

STIHL står også for topp kvalitet ved servicen. Vår faghandelen sikrer kompetent rådgivning og opplæring, samt omfattende teknisk omsorg.

STIHL støtter uttrykkelig en bærekraftig og ansvarlig omgang med naturen. Denne bruksanvisningen hjelper deg med å gi ditt STIHL-produkt en lang levetid på trygt og miljøvennlig vis.

Vi takker for din tiltro og ønsker deg god fornøyelse med ditt STIHL-produkt.

N. S. Stihl

Dr. Nikolas Stihl

VIKTIG! MÅ LESE FØR BRUK OG OPPBEVARER.

2 Informasjon om denne bruksanvisningen

2.1 Gjeldende dokumenter

De lokale sikkerhetsforskriftene gjelder.

- ▶ I tillegg til denne bruksanvisningen skal en lese, forstå og oppbevare følgende dokumenter:
 - Sikkerhetsanvisninger for STIHL AP batteri
 - Bruksanvisning ladeapparater STIHL AL 101, 300, 500
 - Sikkerhetsinformasjon for STIHL batterier og produkter med innebygd batteri: www.stihl.com/safety-data-sheets

2.2 Merking av advarslene i teksten

! FARE

- Merknaden henviser til farer som fører til alvorlige personskader eller døden.
 - ▶ De angitte tiltakene kan gjøre at alvorlige personskader eller død unngås.

! ADVARSEL

- Merknaden henviser til farer som **kan** føre til alvorlige personskader eller døden.
 - ▶ De angitte tiltakene kan gjøre at alvorlige personskader eller død unngås.

LES DETTE

- Merknaden henviser til farer som kan føre til materielle skader.
 - ▶ De angitte tiltakene kan gjøre at materielle skader unngås.

2.3 Symboler i teksten



Dette symbolet henviser til et kapittel i denne bruksanvisningen.

3 Oversikt

3.1 Motorsag og batteri

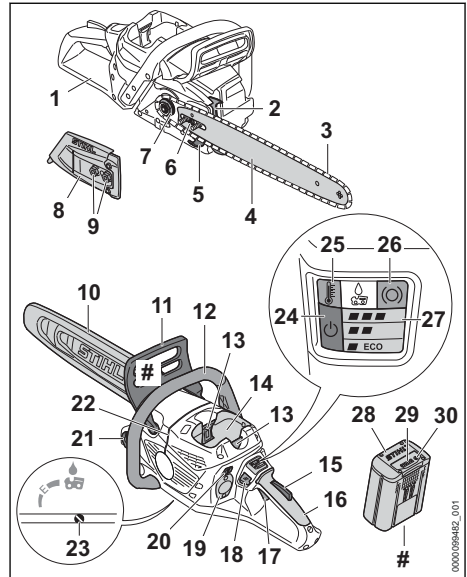

1 Bakre håndbeskyttelse

Den bakre håndbeskyttelsen beskytter høyre hånd mot kontakt med sagkjedet som kastes av eller revnet.

2 Krokanslag

Krokanslaget støtter motorsagen mot treverket under arbeidet.

3 Sagkjede

Sagkjedet skjærer treverk.

4 Styreskinne

Styreskinnen fører sagkjedet.

5 Kjedefanger

Kjedefangeren fanger opp et sagkjede som er kastet av eller revnet.

6 Strammeskruer

Strammeskruen brukes til å stille inn kjedestrømmingen.

7 Kjededrev

Kjededrevet driver sagkjedet.

8 Kjededrevdeksel

Dekslet til kjededrevet dekker over kjededrevet og fester styreskinnen på motorsagen.

9 Mutre

Mutrene fester dekslet til kjededrevet på motorsagen.

10 Kjedebeskyttelse

Kjedebeskyttelsen beskytter mot kontakt med sagkjedet.

11 Fremre håndbeskyttelse

Den fremre håndbeskyttelsen beskytter venstre hånd mot kontakt med sagkjedet, brukes til å aktivere kjedebremsen og løses ut automatisk ved rekyl.

12 Håndtaksrør

Håndtaksrøret brukes til å holde, føre og bære motorsagen.

13 Låsespak

Låsespaken holder batteriet i batterisporet.

14 Batterispor

Batterisporet tar imot batteriet.

15 Girspak-spørre

Girspak-spærren låser opp girspaken.

16 Betjeningshåndtak

Betjeningshåndtaket brukes til betjening, holding og føring av motorsagen.

17 Girspak

Girspaken slår motorsagen på og av.

18 Opplåsningsknapper

Opplåsningsknappen brukes til å koble inn motorsagen.

19 Deksel

Dekslet fungerer som en plassholder for en Smart Connector 2 A.

20 Tast

Trykkknappen brukes til innstilling av effektrinnet.

21 Lokk på oljetanken

Lokket på oljetanken lukker oljetanken.

22 Fallist

Ved hjelp av fallisten kan fallretningen kontrolleres.

23 Oljepumpens justeringsskrue

Oljepumpens justeringsskrue brukes til å stille inn matemengden for sagkjede-klebeolje.

24 Lysdiode "STATUS"

Lysdioden viser statusen til motorsagen.

25 Lysdiode "TEMPERATUR"

Lysdioden viser om motorsagen er varm.

26 Lysdiode "KJEDEBREMS"

Lysdioden angir hvorvidt kjedebremsen er aktivert.

27 Lysdiode "EFFEKTTRINN"

Lysdiødene viser innstilt effektrinns.

28 Batteri

Batteriet forsyner motorsagen med strøm.

29 Lysdioder

Lysdiødene viser ladetilstanden til batteriet og feil.

30 Tast

Tasten aktiverer lysdiødene på batteriet.

Typeskilt med maskinnummer**3.2 Utstyrsegenskaper**

Motorsagen kan ha følgende utstyrsegenskaper, avhengig av markedet:

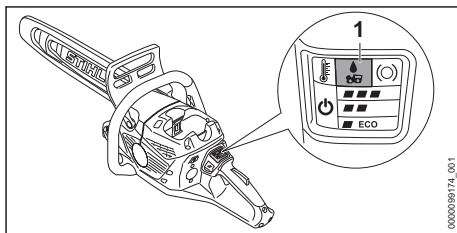
**1 Lysdiode "SAGKJEDE-KLEBEOLJE"**

Lysdioden angir at oljetanken er tom.

3.3 Symboler

Symbolene kan være på motorsagen og batteriet, og har følgende betydning:



Dette symbolet angir løperetningen til sagkjedet.



Drei i denne retningen for å stramme sagkjedet.



Dette symbolet angir oljetanken for sagkjede-klebeolje.



Dette symbolet angir oljepumpens justeringsskrue og matemengden for sagkjede-klebeoljen.



I denne retningen aktiveres eller løses kjedebremsen.





Dette symbolet angir opplåsningsknapper.





Trykk på trykkknappen for å stille inn effektnivåene.

7) Dekselet er en del av motorhuset. Dekselet må kun fjernes for montering av en Smart Connector 2 A, og det må oppbevares på et trygt sted til det monteres igjen senere. Trimmeren må alltid brukes med montert deksel eller innebygd Smart Connector 2 A.

 1. Rengjør luftfilteret med STIHL spesialreenser eller rengjøringsmiddel, og skyll av med vann.

 1 lysdiode lyser rødt. Batteriet er for varmt eller kaldt.

 4 lysdioder blinker rødt. Det er en feil i batteriet.

 Lengden på en styreskinne som det er tillatt å bruke.

 **LWA** Garantert lydeffektnivå iht. direktiv 2000/14/EF i dB(A) for å gjøre lydutslipp fra produkter sammenlignbare.

 Angivelsen ved siden av symbolet angir energinnholdet i batteriet i henhold til spesifikasjonene fra celle-produsenten. Energiinnholdet som er tilgjengelig i anvendelsen, er mindre.

 Produktet må ikke kasseres med husholdningsavfallet.

4 Sikkerhetsforskrifter

4.1 Varselsymboler

Varselsymbolene på motorsagen og batteriet betyr følgende:

 Følg sikkerhetsmerknadene og tiltakene.

 Les, forstå og oppbevar bruksanvisningen.

 Bruk vernebrille, hørselsvern og vernehjelm.

 Hold motorsagen fast med begge hendene.

 Følg sikkerhetsanvisningene om rekyl og deres tiltak.

 Ta ut batteriet ved arbeidspauser, transport, oppbevaring, vedlikehold eller reparasjon.

 Batteriet må beskyttes mot varme og ild.

 Batteriet må ikke senkes ned i væske.



Tillatt temperaturområde for batteriet må overholdes.

4.2 Tiltent bruk

Motorsagen STIHL MSA 300.0, 300.0 C brukes til saging av treverk og avsaging av grener og felling av trær med liten til mellomstor stammediameter og pleie av trær i nærheten av hjemmet.

Motorsagen kan brukes når det regner.

Disse motorsagene tilføres strøm fra et STIHL AP-batteri.

Dersom man må jobbe på et sikkert stillas, skal motorsagen kun brukes med et batteri STIHL AP som er satt direkte inn i motorsagen.

▲ ADVARSEL

- Batterier som ikke er godkjent av STIHL for motorsagen, kan utløse brann eller eksplosjoner. Personer kan bli alvorlig skadet eller omkomme, og materielle skader kan oppstå.
 - ▶ Motorsagen skal anvendes med et STIHL AP-batteri.
- Dersom motorsagen eller batteriet ikke brukes som tiltent, kan personer bli alvorlig skadet eller omkomme, og det kan oppstå materielle skader.
 - ▶ Motorsagen må brukes slik det er beskrevet i denne bruksanvisningen.
 - ▶ Bruk batteriet slik det er beskrevet i denne bruksanvisningen.

4.3 Krav til brukeren

▲ ADVARSEL

- Brukere uten opplæring, kan ikke gjenkjenne eller bedømme farene med motorsagen og batteriet. Brukeren eller andre personer kan bli alvorlig skadet eller drept.
 - ▶ Les, forstå og oppbevar bruksanvisningen.
- ▶ Dersom motorsagen eller batteriet gis videre til en annen person: Gi bruksanvisningen videre.
- ▶ Forsikre deg om at brukeren oppfyller følgende forutsetninger:
 - Brukeren må være uthvilt.
 - Brukeren er kroppslig, sensorisk og mentalt i stand til å betjene og arbeide med motorsagen og batteriet. Dersom brukeren er kroppslig, sensorisk og

mentalt begrenset i stand til det, skal brukeren kun arbeide med det under oppsyn eller etter anvisningen av en ansvarlig person.

- Brukeren kan gjenkjenne eller bedømme farene med motorsagen og batteriet.
 - Brukeren er myndig eller brukeren blir utdannet under oppsyn i henhold til nasjonale forskrifter.
 - Brukeren er fått en opplæring av en STIHL fagforhandler eller en sakkyndig person, før han benytter motorsagen første gang.
 - Brukeren er ikke påvirket av alkohol, medikamenter eller narkotika.
- ▶ Hvis brukeren arbeider med en motorsag for første gang: Øv saging av rundt treverk på en sagkrakk eller et stativ.
 - ▶ Dersom det er uklarheter: Oppsøk en STIHL fagforhandler.

4.4 Klær og utstyr

▲ ADVARSEL

- Under arbeidet kan langt hår trekkes inn i motorsagen. Brukeren kan bli alvorlig skadet.
 - ▶ Sett opp og sikre langt hår slik at det befinner seg over skulderen.
- Under arbeidet kan gjenstander kastes opp med høy hastighet. Brukeren kan bli skadet.



- ▶ Bruk tettsittende vernebriller. Egnede vernebriller er kontrollert iht. standarden EN 166 eller nasjonale forskrifter, og fås kjøpt med tilsvarende merking i butikk.

- ▶ STIHL anbefaler å bruke ansiktsvern.
- ▶ Bruk en tettsittende langermet overdel.

- Det oppstår støy under arbeidet. Støy kan skade hørselen.



- ▶ Bruk hørselsvern.

- Gjenstander som faller ned, kan føre til personskader på hodet.



- ▶ Hvis gjenstander kan falle ned under arbeidet: Bruk vernehjelm.

- Under arbeidet kan støv virvles opp og det kan oppstå damp. Støv og damp som pustes inn kan være helseskadelig og utløse allergiske reaksjoner.

- ▶ Hvis støv virvles opp eller det oppstår damp: Bruk en vernemaske for støv.

- Uegnede klær kan henge seg opp i treverk, kratt og i motorsagen. Brukere uten egnet bekledning kan bli alvorlig skadd.
 - ▶ Bruk trangt sittende klær.
 - ▶ Ta av sjal og smykker.
- Under arbeidet kan brukeren komme i kontakt med det roterende sagkjedet. Brukeren kan bli alvorlig skadet.
 - ▶ Bruk en langbukse med kuttbeskyttelse.
- Under arbeidet kan brukeren skjære seg på treverk. Ved rengjøring eller vedlikehold kan brukeren komme i kontakt med sagkjedet. Brukeren kan bli skadet.
 - ▶ Bruk arbeidshansker av motstandsdyktig materiale.
- Dersom brukeren bruker uegnede sko, kan han/hun skli. Brukeren kan skjære seg hvis han/hun kommer i kontakt med det roterende sagkjedet. Brukeren kan bli skadet.
 - ▶ Bruk motorsagstøvler med kuttbeskyttelse.

4.5 Arbeidsområde og omgivelsen

4.5.1 Motorsag

▲ ADVARSEL

- Personer som ikke deltar, barn og dyr kan ikke gjenkjenne eller bedømme motorsagens farer og gjenstander som slynges opp. Personer uten deltagelse, barn og dyr kan bli alvorlig skadet og materielle skader kan oppstå.
 - ▶ Personer uten deltagelse, barn og dyr må holdes unna arbeidsområdet.
 - ▶ Ikke la motorsagen være uten oppsyn.
 - ▶ Sikre at barn ikke kan leke med motorsagen.
- Elektriske komponenter i motorsagen kan danne gnister. Gnister kan utløse brann eller eksplosjoner i lett antennelige eller eksplosive omgivelser. Personer kan bli alvorlig skadet eller omkomme, og materielle skader kan oppstå.
 - ▶ Det skal ikke arbeides i en lett antennelig eller eksplosiv omgivelse.

4.5.2 Batteri

▲ ADVARSEL

- Barn, dyr og personer som tilfeldigvis befinner seg i nærheten, vil ikke være oppmerksomme på eller kunne vurdere farene knyttet til batteriet. Barn, dyr og tilfeldige personer i nærheten kan få alvorlige skader.
 - ▶ Pass på at ingen andre (verken folk eller dyr) oppholder seg i nærheten.
 - ▶ Ikke la batteriet være uten tilsyn.

- ▶ Sørg for at barn ikke kan leke med batteriet.
- Batteriet er ikke beskyttet mot all påvirkning fra omgivelsene. Hvis batteriet utsettes for bestemte påvirkninger fra omgivelsene, kan det antennes eller eksplodere. Det kan oppstå alvorlige personskader og materielle skader.



- ▶ Beskytt batteriet mot varme og ild.
- ▶ Ikke kast batterier på åpen ild.



- ▶ Batteriet skal bare brukes og oppbevares ved temperaturer mellom -10 °C og +50 °C.



- ▶ Ikke senk batteriet ned i væske.

- ▶ Hold batteriet unna metallgjenstander.
- ▶ Ikke utsett batteriet for høyt trykk.
- ▶ Ikke utsett batteriet for mikrobølger.
- ▶ Beskytt batteriet mot kjemikalier og salter.

4.6 Sikker tilstand

4.6.1 Motorsag

Motorsagen er i sikker tilstand, når følgende betingelser er oppfylt:

- Motorsagen er uskadd.
- Motorsagen er ren.
- Kjedefangeren er uskadd.
- Kjedefremsen fungerer.
- Betjeningselementene fungerer og er ikke endret.
- Kjedesmøringen fungerer.
- Løpesporene på kjededrevet er ikke dypere enn 0,5 mm.
- En kombinasjon av styreskinne og sagkjede som er angitt i denne bruksanvisningen er montert.
- Styreskinnen og sagkjedet er riktig montert.
- Sagkjedet er strammet riktig.
- Originalt STIHL tilbehør for denne motorsagen er montert.
- Tilbehøret er montert riktig.
- Oljetank-låsen er låst.

▲ ADVARSEL

- I usikker stand kan komponenter slutte å fungere korrekt, og sikkerhetsinnretninger tre ut av kraft. Personer kan bli alvorlig skadet eller drept.
 - ▶ Arbeid med en uskadd motorsag.
 - ▶ Hvis motorsagen er tilsmusset: Rengjør motorsagen.
 - ▶ Arbeid med en uskadd kjedefanger.

- ▶ Motorsagen må ikke endres. Unntak: Montering av en kombinasjon av styreskinne og sagkjede som er angitt i denne bruksanvisningen.
- ▶ Dersom betjeningselementene ikke fungerer: Ikke arbeid med motorsagen.
- ▶ Monter originalt STIHL tilbehør for denne motorsagen.
- ▶ Styreskinnen og sagkjedet må monteres slik det er beskrevet i bruksanvisningen.
- ▶ Tilbehøret må monteres slik det er beskrevet i denne bruksanvisningen eller i bruksanvisningen for tilbehøret.
- ▶ Ikke stikk gjenstander inn i åpningene til motorsagen.
 - ▶ Lås oljetanklåsen.
 - ▶ Skift ut slitte eller skadde varselskilt.
 - ▶ Dersom det er uklarheter: Oppsøk en STIHL fagforhandler.

4.6.2 Styreskinne

Styreskinnen er i sikker tilstand, når følgende betingelser er oppfylt:

- Styreskinnen er uskadd.
- Styreskinnen er ikke deformert.
- Sporet er så dypt eller dypere enn den minimale spordybden,  19.3.
- Trinnene til sporet er uten kanter.
- Sporet er ikke trangt eller spredt.

▲ ADVARSEL

- I en usikker tilstand kan styreskinnen ikke lengre føre sagkjedet riktig. Det roterende sagkjedet kan hoppe av styreskinnen. Personer kan bli alvorlig skadet eller bli drept.
 - ▶ Arbeid med en uskadd styreskinne.
 - ▶ Dersom dybden til sporet er mindre enn den minimale spordybden: Skift styreskinne.
 - ▶ Fjern kantene på styreskinnen.
 - ▶ Dersom det er uklarheter: Oppsøk en STIHL fagforhandler.

4.6.3 Sagkjede

Sagkjedet er i sikker tilstand, når følgende betingelser er oppfylt:

- Sagkjedet er uskadd.
- Sagkjedet er slipt riktig.
- Slitasjemarkeringene på skjæretennene er synlige.

▲ ADVARSEL

- I usikker stand kan komponenter slutte å fungere korrekt, og sikkerhetsinnretninger tre ut av kraft. Personer kan bli alvorlig skadet eller bli drept.

- ▶ Arbeid med et uskadd sagkjede.
- ▶ Slip sagkjedet riktig.
- ▶ Dersom det er uklårheter: Oppsøk en STIHL fagforhandler.

4.6.4 Batteri

Batteriet er i sikker stand når følgende betingelser er oppfylt:

- Batteriet har ingen skader.
- Batteriet er rent og tørt.
- Batteriet virker og er i uendret stand.

▲ ADVARSEL

- Hvis batteriet ikke er i sikker stand, virker det ikke lenger. Det kan oppstå alvorlige personskader.
 - ▶ Arbeid kun med et uskadet og fungerende batteri.
 - ▶ Ikke lad opp et skadet eller defekt batteri.
 - ▶ Hvis batteriet er skittent eller vått: Rengjør batteriet, og la det tørke.
 - ▶ Ikke gjør endringer på batteriet.
 - ▶ Ikke stikk gjenstander inn i åpningene på batteriet.
 - ▶ Unngå kontakt og kortslutning mellom batteriets elektriske kontakter og metallgjenstander.
 - ▶ Ikke åpne batteriet.
 - ▶ Skift ut slitte eller skadde varselkilt.
- Hvis batteriet er skadet, kan det lekke ut væske. Hvis væsken kommer i kontakt med hud eller øyne, kan dette føre til irritasjoner.
 - ▶ Unngå kontakt med væsken.
 - ▶ Hvis væske har kommet på huden: Vask huden med rikelige mengder vann og såpe.
 - ▶ Hvis væske har kommet i øynene: Skyll med rikelige mengder rent vann i minst 15 minutter, og kontakt lege.
- Et skadd eller defekt batteri kan ha uvanlig lukt, avgi røyk eller antenne. Det kan oppstå alvorlige eller livstruende personskader i tillegg til materielle skader.
 - ▶ Hvis batteriet lukter uvanlig eller avgir røyk: Ikke bruk batteriet, og hold det unna brennbare stoffer.
 - ▶ Hvis batteriet er antent: Forsøk å slukke batteriet med en brannslukker eller vann.

4.7 Bruke apparatet

4.7.1 Sage

▲ ADVARSEL

- Hvis det ikke befinner seg noen i ropeavstand utenfor arbeidsområdet, kan ingen hjelpe i en nødssituasjon gis.
 - ▶ Forsikre deg om at det befinner seg noen i ropeavstand utenfor arbeidsområdet.
 - Brukeren kan i visse situasjoner ikke lengre arbeide konsentrert. Brukeren kan miste kontrollen over motorsagen, snuble, falle og bli alvorlig skadet.
 - ▶ Du må arbeide rolig og vel overveid.
 - ▶ Dersom lysforholdene og siktforholdene er dårlig: Ikke bruk motorsagen.
 - ▶ Motorsagen må betjenes alene.
 - ▶ Ikke arbeid høyere enn skulderhøyde.
 - ▶ Vær oppmerksom på hindringer.
 - ▶ Arbeid stående på bakken og hold balansen. Hvis man må jobbe høyt opp og motorsagen brukes med en energiforsyning med tilkoblingsledning: Bruk en arbeidsplattform.
 - ▶ Hvis man begynner å føle tretthet: Ta en pause i arbeidet.
 - De roterende sagkjedet kan skjære brukeren. Brukeren kan bli alvorlig skadet.
 - ▶ Ikke ta på det roterende sagkjedet.
 - ▶ Hvis sagkjedet er blokkert av en gjenstand: Slå av motorsagen, aktiver kjedebremsen og ta ut batteriet. Fjern gjenstanden først nå.
 - Det roterende sagkjedet blir varmt og utvides. Hvis sagkjedet ikke smøres tilstrekkelig og etterstrammes, kan sagkjedet hoppe av styreskinnen eller revne. Personer kan bli alvorlig skadet og materielle skader kan oppstå.
 - ▶ Bruk sagkjede-klebeolje.
 - ▶ Under arbeidet må du regelmessig kontrollere fyllnivået til oljetanken. Før sagkjede-klebeoljen er brukt opp: Fyll på sagkjede-klebeolje.
 - ▶ Under arbeidet må du regelmessig kontrollere spenningen til sagkjedet. Hvis spenningen til sagkjedet er for lav: Spenn sagkjedet.
 - Dersom motorsagen forandrer seg eller oppfører seg uvanlig under arbeidet, kan motorsagen være i usikker tilstand. Personer kan bli alvorlig skadet og materielle skader kan oppstå.
 - ▶ Avslutt arbeidet, ta ut batteriet og oppsøk en STIHL fagforhandler.
 - Under arbeidet kan det oppstå vibrasjoner fra motorsagen.
 - ▶ Bruk hansker.
 - ▶ Ta arbeidspauser.
 - ▶ Dersom tegn på sirkulasjonsforstyrrelse oppstår: Oppsøk lege.
- Hvis det roterende sagkjedet støter på en hard gjenstand, kan det oppstå gnister. Gnister kan utløse brann i lett antennelege omgivelser. Per-

soner kan bli alvorlig skadet eller omkomme, og materielle skader kan oppstå.

- ▶ Det skal ikke arbeides i en lett antenkelig omgivelse.
- Når girspaken slippes, fortsetter sagkjedet å gå en kort stund. Den bevegelige sagkjedet kan skjære personer. Personer kan bli alvorlig skadet.
 - ▶ Vent til sagkjedet har sluttet å gå.

▲ ADVARSEL

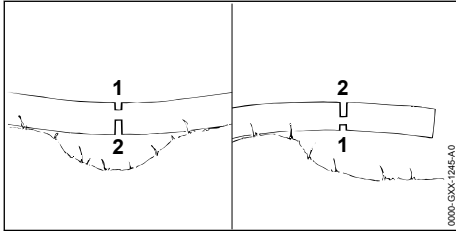

- Hvis man sager treverk som står under spenning, kan styreskinnen klemmes inn. Brukeren kan miste kontrollen over motorsagen og få alvorlige personskader.
 - ▶ Sag først et avlastende snitt i trykksiden (1), deretter et skillekutt i trekksiden (2).

▲ FARE

- Hvis man arbeider i nærheten av spenningsførende ledninger, kan sagkjedet komme i kontakt med de spenningsførende ledningene og skade dem. Brukeren kan bli alvorlig skadet eller drept.
 - ▶ Ikke arbeid i nærheten av spenningsførende ledninger.

4.7.2 Avsaging av grener

▲ ADVARSEL

- Dersom det felte treet først avgrenes på undersiden, kan treet ikke lenger støttes av grener på bakken. Under arbeidet kan treet bevege seg. Personer kan alvorlig skades eller drepes.
 - ▶ Sag større grener på undersiden først gjennom, når treet er avkuttet.
 - ▶ Ikke arbeid stående på stammen.
- Under avgrensning kan en gren som sages av falle ned. Brukeren kan snuble, falle og bli alvorlig skadet.
 - ▶ Treet skal avgrenes fra stammesokkelen i retning av trekronen.

4.7.3 Felling

▲ ADVARSEL

- Personer uten opplæring kan ikke bedømme farene ved felling. Personer kan bli alvorlig skadet eller omkomme, og materielle skader kan oppstå.
 - ▶ Brukeren trenger relevant kunnskap om fellingsteknikker og erfaring med felling.
 - ▶ Hvis det oppstår uklarheter: Få hjelp av en erfaren ekspert som kan støtte deg og anslå egnet fellingsteknikk.
- Under felling kan et tre og grener falle på personer eller gjenstander. Jo større delene som faller ned, er, desto høyere er risikoen for at personer kan bli alvorlig skadet eller drept. Det kan oppstå materielle skader.
 - ▶ Retningen for fellingen må fastlegges slik, at området, der treet faller, er fritt.
 - ▶ Personer uten deltagelse, barn og dyr må holdes unna i en omkrets på 2,5 tre-lengder fra arbeidsområdet.
 - ▶ Fjern knekte eller tørre grener fra trekronen før fellingen.
 - ▶ Hvis det ikke er mulig å fjerne knekte eller tørre grener fra trekronen: Få hjelp av en erfaren ekspert som kan støtte deg og anslå egnet fellingsteknikk.
 - ▶ Vær oppmerksom på tretoppen og tretoppene til trær i nærheten og unngå grener som faller ned.
- Når treet faller, kan stammen brette eller slå tilbake i retning av brukeren. Brukeren kan bli alvorlig skadet eller drept.
 - ▶ Planlegg en rømningsvei på siden bak treet.
 - ▶ Gå bakover langs rømningsveien og observer treet som faller.
 - ▶ Ikke gå bakover i en nedoverbakke.
- Hinder i arbeidsområdet og på rømningsveien kan hindre brukeren. Brukeren kan snuble og falle. Brukeren kan bli alvorlig skadet eller drept.
 - ▶ Fjern hinder fra arbeidsområdet og rømningsveien.
- Hvis bruddlisten, sikkerhetsbåndet eller holdebåndet sages eller sages gjennom for tidlig, kan fallretningen ikke lenger overholdes eller treet kan falle for tidlig. Personer kan bli alvorlig skadet eller omkomme, og materielle skader kan oppstå.
 - ▶ Bruddlisten må ikke sages eller sages gjennom.
 - ▶ Sikkerhetsbåndet eller holdebåndet må sages gjennom sist.

- ▶ Hvis treet begynner å falle for tidlig: Avbryt fellingen og unngå på rømningsveien.
- Dersom det roterende sagkjedet i området rundt den øvre fjerdedelen til spissen av styreskinnen støter på en hard fellekile og raskt bremses ned, kan det oppstå et tilbakeslag. Personer kan bli alvorlig skadet eller drept.
 - ▶ Bruk fellekiler av aluminium eller plast.
- Dersom et tre ikke faller helt ned på bakken eller blir hengende i et annet tre, kan brukeren ikke lenger avslutte fellingen kontrollert.
 - ▶ Avbryt fellingen og bruk en kabelvinsj eller et egnet kjøretøy til å trekke treet ned på bakken.

4.8 Reaksjonskrefter

4.8.1 Re kyl

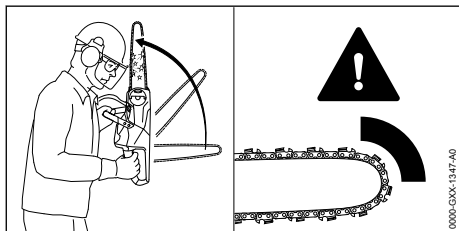

Re kyl kan oppstå på grunn av følgende årsaker:

- Det roterende sagkjedet støter på en hard gjenstand i området til den øvre fjerdedelen av spissen på styreskinnen og bremses raskt ned.
- Det roterende sagkjedet er klemt inn på spissen av styreskinnen.

Kjedebremsen kan ikke hindre re kyl.

⚠ ADVARSEL

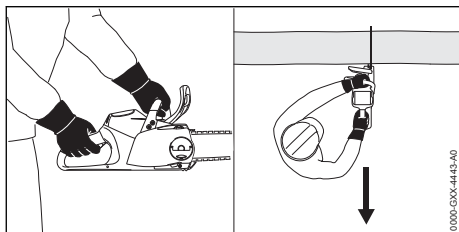

- Dersom det oppstår re kyl, kan motorsagen kastes opp i retning av brukeren. Brukeren kan miste kontrollen over motorsagen og få alvorlige personskader eller dø.
 - ▶ Hold motorsagen fast med begge hendene.
 - ▶ Hold kroppen unna det utvidede svingområdet til motorsagen.
 - ▶ Arbeid slik det er beskrevet i denne bruksanvisningen.

- ▶ Ikke arbeid i området rundt den øvre fjerdedelen av spissen til styreskinnen.
- ▶ Arbeid med et sagkjede som har riktig sliping og stramming.
- ▶ Bruk sagkjede med redusert rekyl.
- ▶ Bruk en styreskinne med et lite skinnhode.
- ▶ Bruk full gass når du sager.

4.8.2 Inntrekking

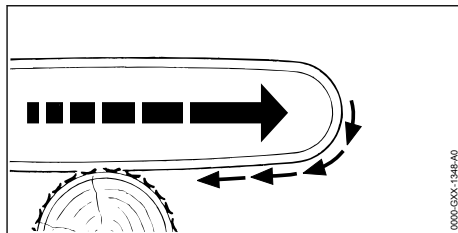

Hvis det arbeides med undersiden av styreskinnen, trekkes motorsagen bort fra brukeren.

⚠ ADVARSEL

- Dersom det roterende sagkjedet støter på en hard gjenstand og raskt bremses ned, kan motorsagen plutselig trekkes veldig sterkt bort fra brukeren. Brukeren kan miste kontrollen over motorsagen og få alvorlige personskader eller dø.
 - ▶ Hold motorsagen fast med begge hendene.
 - ▶ Arbeid slik det er beskrevet i denne bruksanvisningen.
 - ▶ Før styreskinnen rett i snittet.
 - ▶ Sett krokanslaget på riktig.
 - ▶ Sag med full gass.

4.8.3 Re kyl

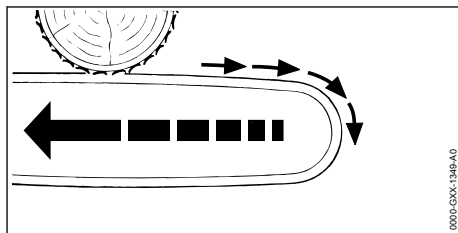

Hvis det arbeides med oversiden av styreskinnen, skyves motorsagen i retning av brukeren.

⚠ ADVARSEL

- Dersom det roterende sagkjedet støter på en hard gjenstand og raskt bremses ned, kan motorsagen plutselig skyves veldig sterkt mot brukeren. Brukeren kan miste kontrollen over

motorsagen og få alvorlige personskader eller død.

- ▶ Hold motorsagen fast med begge hendene.
- ▶ Arbeide slik det er beskrevet i denne bruksanvisningen.
- ▶ Før styreskinnen rett i snittet.
- ▶ Sag med full gass.

4.9 Transport

4.9.1 Motorsag

▲ ADVARSEL

- Under transport kan motorsagen velte eller bevege seg. Personer kan bli skadet og materielle skader kan oppstå.



- ▶ Ta ut batteriet.

- ▶ Legg inn kjedebremsen.
- ▶ Skyv kjedebeskyttelsen slik over styreskinnen, at den dekker styreskinnen fullstendig.
- ▶ Motorsagen må sikres slik at den ikke kan velte eller bevege seg.

4.9.2 Batteri

▲ ADVARSEL

- Batteriet er ikke beskyttet mot alle miljøpåvirkningene. Dersom batteriet utsettes for bestemte miljøpåvirkninger, kan batteriet skades og det kan oppstå materielle skader.
 - ▶ Et skadd batteri skal ikke transporteres.
 - ▶ Transporter batteriet i en elektrisk ikke ledende forpakning.
- Batteriet kan velte eller bevege seg under transporten. Personer kan bli skadet og materielle skader kan oppstå.
 - ▶ Batteriet skal pakkes slik i forpakningen, at det ikke kan bevege seg.
 - ▶ Forpakningen må sikres slik, at den ikke kan bevege seg.

4.10 Oppbevaring

4.10.1 Motorsag

▲ ADVARSEL

- Barn kan ikke gjenkjenne eller bedømme motorsagens farer. Barn kan skades alvorlig.



- ▶ Ta ut batteriet.

- ▶ Legg inn kjedebremsen.

- ▶ Skyv kjedebeskyttelsen slik over styreskinnen, at den dekker styreskinnen fullstendig.
- ▶ Motorsagen må oppbevares utenfor rekkevidden til barn.
- De elektriske kontaktene på motorsagen og metallkomponenter kan korrodere på grunn av fuktighet. Motorsagen kan få skader.
 - ▶ Ta ut batteriet.



- ▶ Oppbevar motorsagen rent og tørt.

4.10.2 Batteri

▲ ADVARSEL

- Barn kan ikke gjenkjenne eller bedømme batteriets farer. Barn kan skades alvorlig.
 - ▶ Batteriet må oppbevares utenfor rekkevidden til barn.
- Batteriet er ikke beskyttet mot alle miljøpåvirkningene. Dersom batteriet utsettes for bestemte miljøpåvirkninger, kan batteriet skades.
 - ▶ Oppbevar batteriet rent og tørt.
 - ▶ Batteriet skal oppbevares i et lukket rom.
 - ▶ Oppbevar batteriet adskilt fra motorsagen og ladeapparatet.
 - ▶ Oppbevar batteriet i en elektrisk ikke ledende forpakning.
 - ▶ Oppbevar batteriet i temperaturområdet mellom - 10 °C og + 50 °C.

4.11 Rengjøring, vedlikehold og reparasjon

▲ ADVARSEL

- Hvis batteriet er satt inn ved rengjøring, vedlikehold eller reparasjon, kan motorsagen slås på utilsiktet. Personer kan bli alvorlig skadet og materielle skader kan oppstå.



- ▶ Ta ut batteriet.

- ▶ Legg inn kjedebremsen.
- Aggressive rengjøringsmidler, rengjøring med vannstråle eller spisse gjenstander kan skade motorsagen, styreskinnen, sagkjedet og batteriet. Hvis motorsagen, styreskinnen sagkjedet eller batteriet ikke rengjøres på riktig måte, kan komponenter ikke lenger fungere riktig og sikkerhetsinnretninger tape funksjonen. Personer kan bli alvorlig skadet.

- ▶ Motorsagen, styreskinnene, sagkjedet og batteriet må rengjøres slik det er beskrevet i bruksanvisningen.
- Hvis motorsagen, styreskinnen, sagkjedet og batteriet ikke vedlikeholdes eller repareres på riktig måte, kan komponenter ikke lenger fungere riktig og sikkerhetsinnretninger tape funksjonen. Personer kan bli alvorlig skadet eller drept.
 - ▶ Du må ikke selv vedlikeholde eller reparere motorsagen og batteriet.
 - ▶ Hvis motorsagen eller batteriet må vedlikeholdes eller repareres: Oppsøk en STIHL fagforhandler.
 - ▶ Styreskinnen og sagkjedet må vedlikeholdes eller repareres slik det er beskrevet i bruksanvisningen.
- Under rengjøring eller vedlikehold av sagkjedet kan brukeren skjære seg på skarpe skjæretenner. Brukeren kan bli skadet.
 - ▶ Bruk arbeidshansker av motstandsdyktig materiale.

5 Gjøre motorsagen klar til bruk

5.1 Gjøre motorsagen klar til bruk

Før hver arbeidsstart må følgende trinn gjennomføres:

- ▶ Forsikre deg om at følgende komponenter er i sikker tilstand:
 - Motorsag, 4.6.1.
 - Styreskinne, 4.6.2.
 - Sagkjede, 4.6.3.
 - Batteri, 4.6.4.
- ▶ Kontroller batteriet, 10.7.
- ▶ Batteriet må lades helt, slik det er beskrevet i bruksanvisningen til ladeapparatet STIHL AL 101, 300, 500.
- ▶ Rengjør motorsagen, 15.1.
- ▶ Monter styreskinnen og sagkjedet, 6.1.1.
- ▶ Stram sagkjedet, 6.2.
- ▶ Fyll på sagkjede-klebeolje, 6.3.
- ▶ Kontroller kjedebremsen, 10.4.
- ▶ Betjeningselementene må kontrolleres, 10.5.
- ▶ Kontroller kjedesmøringen, 10.6.
- ▶ Dersom trinnene ikke kan gjennomføres: Ikke bruk motorsagen og oppsøk en STIHL fagforhandler.

6 Sette sammen motorsagen

6.1 Montere og demontere styreskinnen og sagkjedet

6.1.1 Montere styreskinnen og sagkjedet

Kombinasjonene av styreskinnen og sagkjedet, som er egnet for kjedehjulet og som kan monteres, er angitt i de tekniske dataene, 20.1.

- ▶ Slå av motorsagen, legg inn kjedebremsen og ta ut batteriet.

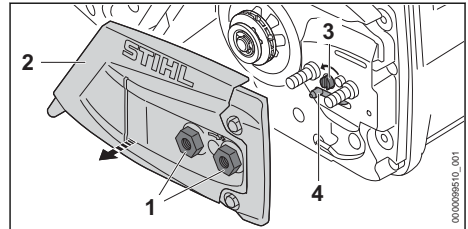

- ▶ Drei mutrene (1) mot urviseren, til dekslet til kjedehjulet (2) kan tas av.
- ▶ Ta av dekslet til kjedehjulet (2).
- ▶ Skru strammeskruen (3) mot urviseren til strammespaken (4) ligger inntil huset på venstre side.

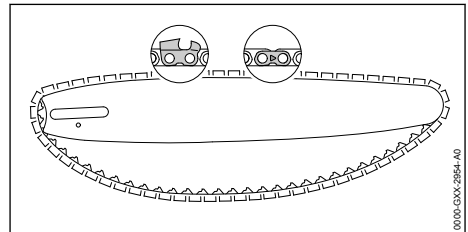

- ▶ Legg sagkjedet slik inn i sporet til styreskinnen, at pilene på skjøteleddene til sagkjedet på oversiden peker i løperetningen.

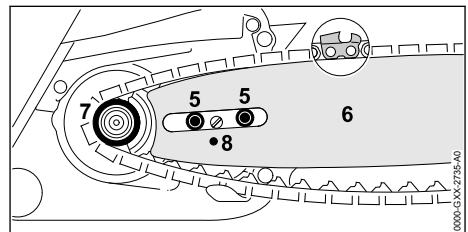

- ▶ Sett styreskinnen med sagkjedet på motorsagen, slik at følgende betingelser er oppfylt:
 - Drivleddene til sagkjedet sitter i tennene til kjedehjulet (7).
 - Krageskruene (5) sitter i det avlange huller i styreskinnen (6).
 - Tappen på strammespaken (4) sitter i borehullet (8) på styreskinnen (6).

Det spiller ingen rolle hvilken vei styreskinnen (6) står. Merket på styreskinnen (6) kan også stå på hodet.

- ▶ Løsne kjedebremsen.

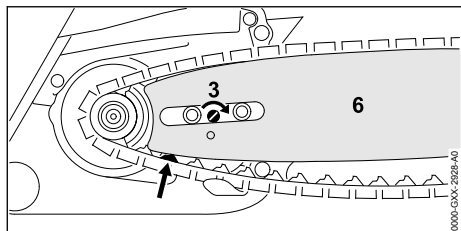

- ▶ Drei strammeskruen (3) med urviseren, til sagkjedet ligger inntil styreskinnen. Derved må drivleddene til sagkjedet føres inn i sporet til styreskinnen. Styreskinnen (6) og sagkjedet ligger an på motorsagen.
- ▶ Legg dekslet til kjedehjulet (2) på motorsagen, slik at den flukter med motorsagen.
- ▶ Skru inn mutrene (1) og trekk fast.

6.1.2 Demontere styreskinnen og sagkjedet

- ▶ Slå av motorsagen, legg inn kjedebremsen og ta ut batteriet.
- ▶ Drei mutrene mot urviseren, til dekslet til kjedehjulet kan tas av.
- ▶ Ta av dekslet til kjedehjulet.
- ▶ Drei strammeskruen til anslag mot urviseren. Sagkjedet er avlastet.
- ▶ Ta av styreskinnen og sagkjedet.

6.2 Stramme sagkjedet

Under arbeidet utvides sagkjedet eller det trekker seg sammen. Spenningen til sagkjedet forandrer seg. Under arbeidet må du regelmessig kontrollere spenningen til sagkjedet og etterstramme det.

- ▶ Slå av motorsagen, legg inn kjedebremsen og ta ut batteriet.

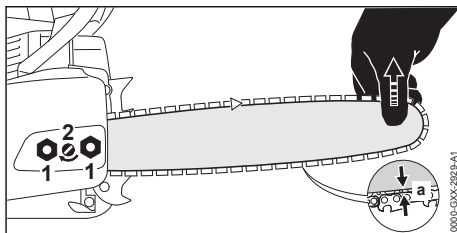

- ▶ Løsne mutrene (1).
- ▶ Løsne kjedebremsen.
- ▶ Løft enden av styreskinnen og drei strammeskruen (2) med urviseren eller mot urviseren til følgende betingelser er oppfylt:
 - Avstand a i midten av styreskinnen er 1 mm til 2 mm.
 - Sagkjedet kan enda trekkes med to fingre og lite kraft over styreskinnen.
- ▶ Løft enden av styreskinnen videre og trekk til mutrene (1).
- ▶ Hvis avstand a i midten av styreskinnen er 1 mm til 2 mm: Stram sagkjedet på nytt.

6.3 Fylle på sagkjede-klebeolje

Sagkjede-klebeolje smører og kjøler det roterende sagkjedet.

STIHL anbefaler å bruke STIHL sagkjede-klebeolje eller en annen sagkjede-klebeolje som er godkjent for motorsager.

- ▶ Slå av motorsagen, legg inn kjedebremsen og ta ut batteriet.
- ▶ Legg motorsagen på en jevn flate slik at oljetank-låsen peker opp.
- ▶ Tørk av området rundt oljetank-låsen med en fuktig klut.

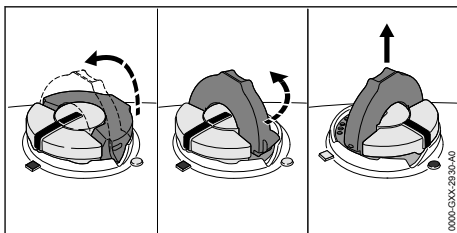

- ▶ Vipp opp bøylen på lokket på oljetanken.
- ▶ Drei lokket på oljetanken mot urviseren til anslag.
- ▶ Ta av oljetank-låsen.
- ▶ Fyll på sagkjede-klebeolje slik, at det ikke søles noe sagkjede-klebeolje og oljetanken ikke er fylt til kanten.
- ▶ Hvis bøylen på lokket på oljetanken er lukket: Vipp opp bøylen.

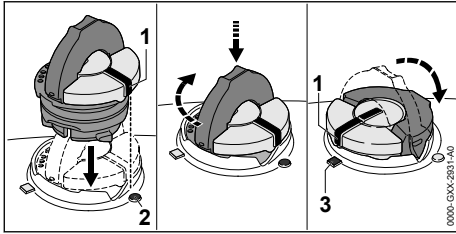

- ▶ Sett på lokket på oljetanken slik at markeringen (1) peker mot markeringen (2).
- ▶ Trykk lokket på oljetanken ned og dreii med urviseren til anslag. Lokket på oljetanken går hørbart i lås. Markeringen (1) peker mot markeringen (3).
- ▶ Kontroller om lokket på oljetanken kan trekkes opp.
- ▶ Hvis lokket på oljetanken ikke kan trekkes opp: Vipp ned bøylen på lokket til oljetanken. Oljetanken er låst.

Hvis lokket på oljetanken ikke kan trekkes opp, må følgende trinn utføres:

- ▶ Sett lokket på oljetanken i en vilkårlig posisjon.

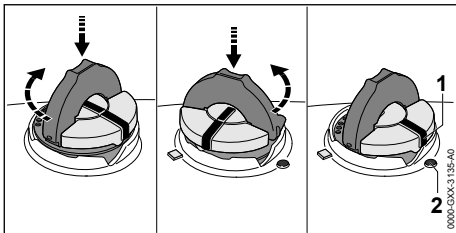

- ▶ Trykk lokket på oljetanken ned og dreii med urviseren til anslag.
- ▶ Trykk lokket på oljetanken ned og dreii med urviseren til markeringen (1) peker mot markeringen (2).
- ▶ Forsøk på nytt å lukke oljetanken.
- ▶ Hvis oljetanken fremdeles ikke kan lukkes: Ikke bruk motorsagen og oppsøk en STIHL fagforhandler. Motorsagen er ikke i sikker tilstand.

6.4 Montere krokanslag

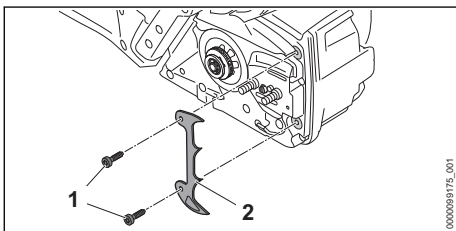

- ▶ Skru ut skruene (1).
- ▶ Legg på krokanslaget (2).
- ▶ Skru inn skruene (1) og trekk fast.

7 Aktivere og løsne kjedebremsen

7.1 Legg inn kjedebremsen

Motorsagen er utstyrt med en kjedebrem.

Ved tilstrekkelig sterk rekyl på grunn av masse-tregheten til håndbeskyttelsen aktiveres kjedebremsen automatisk eller kan aktiveres av brukeren.

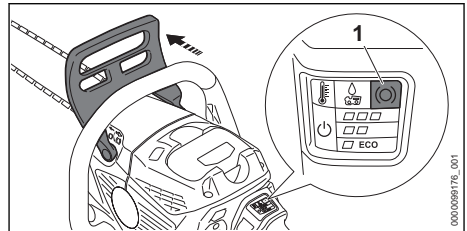

- ▶ Press håndbeskyttelsen med venstre hånd bort fra håndtaksrøret. Håndbeskyttelsen går hørbart i inngrep. Dersom motorsagen er slått på: Lysdioden "KJEDEBREMS" (1) lyser. Kjedebremsen er aktivert.

7.2 Løsne kjedebremsen

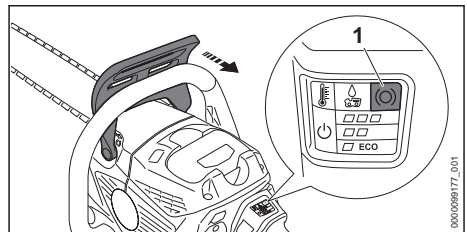

- ▶ Trekk håndbeskyttelsen med venstre hånd i retning av brukeren. Håndbeskyttelsen går hørbart i inngrep. Dersom motorsagen er slått på: Lysdioden "KJEDEBREMS" (1) lyser ikke lenger. Kjedebremsen er løstnet.

8 Sette inn og ta ut batteriet

8.1 Sett inn batteriet

- ▶ Legg inn kjedebremsen.

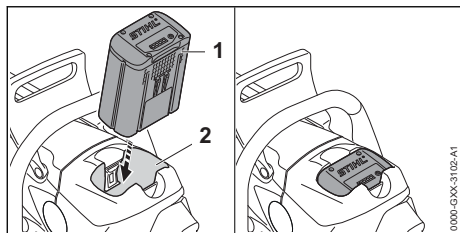

- ▶ Trykk batteriet (1) inntil anslaget inn i batterisporret (2). Batteriet (1) går i inngrep med et klikk og er låst.

8.2 Ta ut batteriet

- ▶ Sett motorsagen på et jevnt underlag.

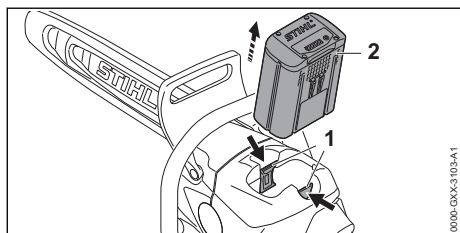

- ▶ Trykk inn begge låsespakene (1). Batteriet (2) låses opp og kan tas ut.

9 Slå motorsagen på og av

9.1 Slå på motorsagen

- ▶ Hold motorsagen med høyre hånd på betjeningshåndtaket, slik at tommelen griper rundt betjeningshåndtaket.
- ▶ Løsne kjedebremsen.
- ▶ Hold motorsagen med venstre hånd på håndtaksrøret, slik at tommelen griper rundt håndtaksrøret.

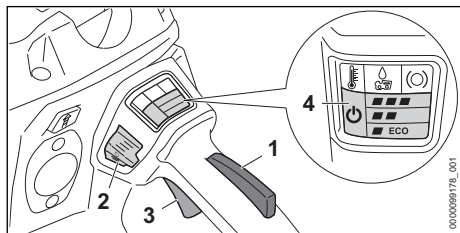

- ▶ Trykk girspaksperreren (1) med hånden og hold den trykket.
- ▶ Trykk på opplåsningsknapper (2). Lysdioden "STATUS" (4) og lysdioden til sist innstilte effekttrin lyser.
- ▶ Trykk girspaken (3) med pekefingeren og hold den trykket.

Motorsagen øker hastigheten og sagkjedet beveger seg.

Jo lengre girspaken (3) trykkes, desto raskere går sagkjedet. Hvis effekttrinnet er stilt inn, må girspaken (3) ikke trykkes helt inn for å oppnå maksimal effekt.

Motorsagen kan også slås på ved først å trykke på opplåsningsknappen (2) og innen 5 sekunder (så lenge lysdioden "STATUS" blinker) på girspaksperreren (1). Girspaken (3) er dermed låst opp og motorsagen er klar til bruk.

Hvis girspaken (3) og girsperreren (1) slippes etter at de er slått på, blinker lysdioden "STATUS" (4) og lysdioden til det sist innstilte effekttrinnet i 1 sekund. Så lenge lysdiodene blinker, kan motorsagen slås på igjen uten å trykke på utløserknappen (2).

9.2 Slå av motorsagen

- ▶ Slipp girspaken og girspaksperreren. Vent til sagkjedet har sluttet å bevege seg etter ca. 1 sekund.
- ▶ Hvis sagkjedet fortsetter å bevege seg etter ca. 1 sekund: Legg inn kjedebremsen, ta ut batteriet og oppsøk en STIHL fagforhandler. Motorsagen er defekt.

10 Kontrollere motorsag og batteri

10.1 Kontrollere kjedehjulet

- ▶ Slå av motorsagen, legg inn kjedebremsen og ta ut batteriet.
- ▶ Løsne kjedebremsen.
- ▶ Demonter dekselet til kjedehjulet.
- ▶ Demonter styreskinnen og sagkjedet.

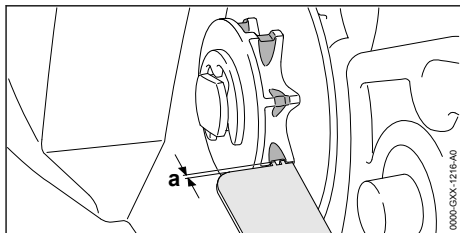

- ▶ Kontroller kjøresporene på kjedehjulet med et STIHL prøveinstrument.
- ▶ Dersom kjøresporene er dypere enn $a = 0,5 \text{ mm}$: Ikke bruk motorsagen og oppsøk en STIHL fagforhandler. Kjedehjulet må skiftes ut.

10.2 Kontrollere styreskinnen

- ▶ Slå av motorsagen, legg inn kjedebremsen og ta ut batteriet.
- ▶ Demonter sagkjedet og styreskinnen.

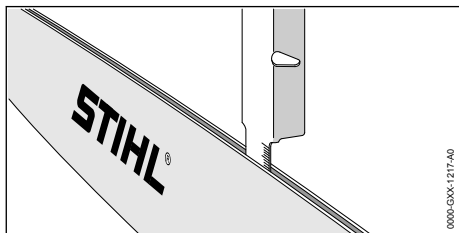

- ▶ Mål dybden til sporet til styreskinnen med målestokken til en STIHL filemal.
- ▶ Bytt styreskinnen hvis en av følgende betingelser er oppfylt:
 - Styreskinnen er skadet.
 - Den målte dybden til sporet er mindre enn den minimale spordybden til styreskinnen,  19.3.
 - Sporet til styreskinnen er trangt eller spredt.
- ▶ Dersom det er uklarheter: Oppsøk en STIHL fagforhandler.

10.3 Kontrollere sagkjedet

- ▶ Slå av motorsagen, legg inn kjedebremsen og ta ut batteriet.

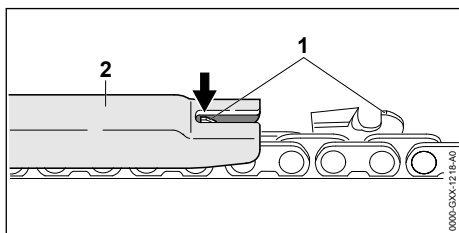

- ▶ Mål høyden til dybdebegrenseren (1) med en STIHL filemal (2). STIHL filemalen må passe til delingen av sagkjedet.
- ▶ Dersom en dybdebegrenser (1) rager utover filemalen (2): Etterfile dybdebegrenseren (1),  16.3.

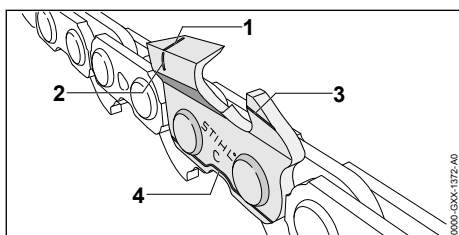

- ▶ Kontroller slitasjemarkeringene (1 til 4) er synlige på skjæretennene.
- ▶ Hvis ingen slitasjemarkeringer er synlige på en skjæretann: Ikke bruk sagkjedet og oppsøk en STIHL fagforhandler.
- ▶ Kontroller med en STIHL fillære om slipevinkelen til skjæretennene på 30° er overholdt. STIHL filemalen må passe til delingen av sagkjedet.
- ▶ Hvis slipevinklene på 30° ikke er overholdt: Slip sagkjedet.
- ▶ Dersom det er uklarheter: Oppsøk en STIHL fagforhandler.

10.4 Kontrollere kjedebremsen

- ▶ Legg inn kjedebremsen og ta ut batteriet.

 **ADVARSEL**

- Skjæretennene til sagkjedet er skarpe. Brukeren kan skjære seg.
 - ▶ Bruk arbeidshansker av motstandsdyktig materiale.

- ▶ Forsøk, å trekke sagkjedet manuelt over styreskinnen. Dersom sagkjedet ikke kan trekkes manuelt over styreskinnen, fungerer kjedebremsen.
- ▶ Dersom sagkjedet kan trekkes manuelt over styreskinnen: Ikke bruk motorsagen og oppsøk en STIHL fagforhandler. Kjedebremsen er defekt.

10.5 Kontrollere betjeningselementene

Girspak-sperre og girspak

- ▶ Legg inn kjedebremsen og ta ut batteriet.
- ▶ Prøv å trykke inn girspaken uten å trykke inn girspak-sperren.
- ▶ Hvis det er mulig å trykke girspaken: Ikke bruk motorsagen og oppsøk en STIHL fagforhandler. Girspak-sperren er defekt.
- ▶ Trykk girspak-sperren og hold den trykket.
- ▶ Trykk girspaken og slipp den igjen.
- ▶ Dersom girspaken eller girspak-sperren går tungt eller ikke fjærer tilbake i utgangsposisjon: Ikke bruk motorsagen og oppsøk en STIHL fagforhandler. Girspaken eller girspak-sperren er defekt.

Slå på motorsagen

- ▶ Sett inn batteriet.
- ▶ Løsne kjedebremsen.
- ▶ Trykk girspak-sperren og hold den trykket.
- ▶ Trykk på opplåsningsknapper.

- ▶ Trykk girspaken og hold den trykket inne. Sagkjedet går.
- ▶ Dersom 3 lysdioder på batteriet blinker rødt: Ta ut batteriet og oppsøk en STIHL fagforhandler. Det er en feil ved motorsagen.
- ▶ Slipp girspaken. Sagkjedet har sluttet å gå.
- ▶ Hvis sagkjedet fortsetter å gå: Legg inn kjedebremsen, ta ut batteriet og oppsøk en STIHL fagforhandler. Motorsagen er defekt.

10.6 Kontrollere kjedesmøringen

- ▶ Sett inn batteriet.
- ▶ Løsne kjedebremsen.
- ▶ Rett styreskinnen på en lys overflate.
- ▶ Slå på motorsagen. Sagkjede-klebeolje slynges bort og er synlig på den lyse overflaten. Kjedesmøringen fungerer.
- ▶ Hvis sagkjede-klebeolje ikke er synlig:
 - ▶ Fyll på sagkjede-klebeolje.
 - ▶ Kontroller kjedesmøringen på nytt.
 - ▶ Hvis sagkjede-klebeolje enda ikke er synlig på den lyse overflaten: Ikke bruk motorsagen og oppsøk en STIHL fagforhandler. Kjedesmøringen er defekt.

10.7 Kontroller batteriet

- ▶ Trykk trykknappen på batteriet. LEDene lyser eller blinker.
- ▶ Hvis LEDene ikke lyser eller blinker: Ikke bruk batteriet og oppsøk en STIHL fagforhandler. Det er en feil i batteriet.

11 Arbeide med motorsagen

11.1 Stille inn mengden olje som skal tilføres

Motorsagen har en justerbar oljepumpe.

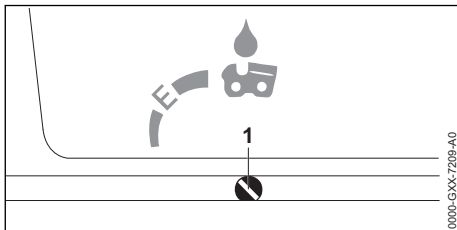

Hvis justeringsskruen på oljepumpen (1) står i posisjon E (Ematic) er mengden olje som skal tilføres innstilt optimalt for de fleste anvendelser.

Oljepumpens matemengde kan tilpasses ulike kuttlengder, treslag og arbeidsteknikker.

Øk oljemengden

- ▶ Slå av motorsagen, legg inn kjedebremsen og ta ut batteriet.
- ▶ Drei oljepumpens justeringsskrue (1) med urviseren.

Redusere oljemengden

- ▶ Slå av motorsagen, legg inn kjedebremsen og ta ut batteriet.
- ▶ Drei oljepumpens justeringsskrue (1) mot urviseren.

11.2 Holde og føre motorsagen

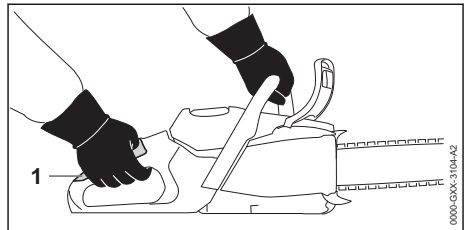

- ▶ Hold motorsagen fast med venstre hånd på håndtaksrøret og høyre hånd i gripeområdet (1) på betjeningshåndtaket, og før den slik at tommelen til venstre hånd griper rundt håndtaksrøret og tommelen til høyre hånd griper rundt betjeningshåndtaket.

11.3 Justere effektrinn

Man kan stille inn 3 effektrinn:

- **ECO**: Sage, lav kjedehastighet, lav effekt:
- **■ ■**: Felling, middels kjedehastighet, maksimal effekt
- **■ ■ ■**: Avgrening, maksimal kjedehastighet, maksimal effekt

Det kan stilles inn 3 effektrinn, avhengig av bruken. Lysdiodene viser innstilt effektrinn. Jo høyere effektrinn er, desto raskere kan sagkjedet bevege seg.

Det innstilte effektrinn påvirker batteriets driftstid. Jo lavere effektrinn, desto lengre blir batteriets driftstid.

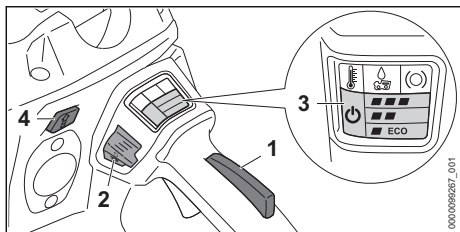

- ▶ Trykk girspak-sperren (1) og hold den trykket.
- ▶ Trykk på opplåsingsknapper (2). Lysdioden "STATUS" (3) og lysdioden til sist innstilte effekttrinn lyser.
- ▶ Trykk på trykknappen (4). Lysdiode (3) lyser og viser innstilt effekttrinn.
- ▶ Trykk på trykknappen (4). Det neste effekttrinnet er innstilt. Etter tredje effekttrinn følger første effekttrinn igjen.
- ▶ Trykk på trykknappen (4) så ofte at ønsket effekttrinn blir stilt inn.

11.4 Sage

! ADVARSEL

- Dersom det oppstår rekyl, kan motorsagen kastes opp i retning av brukeren. Brukeren kan bli alvorlig skadet eller drept.
 - ▶ Bruk full gass når du sager.
 - ▶ Ikke sag med området rundt om den øvre fjerdedelen av spissen til styreskinnen.
- ▶ Før styreskinnen med full gass slik inn i snittet, at styreskinnen ikke settes på kant.

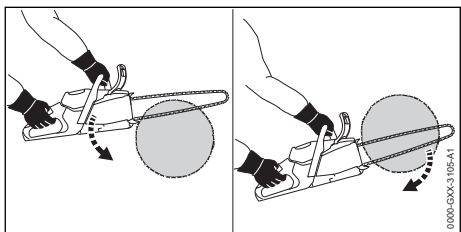

- ▶ Sett på krokanslaget og bruk det som dreipunkt.
- ▶ Før styreskinnen slik fullstendig gjennom treverket, at krokanslaget alltid settes på nytt.
- ▶ På slutten av snittet må du fange opp vekten til motorsagen.

11.5 Kvisting av grener

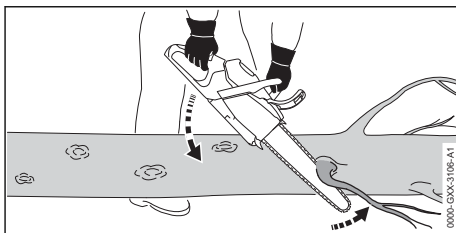

- ▶ Støtt motorsagen på stammen.
- ▶ Press styreskinnen med full gass med en vippebevegelse mot grenen.
- ▶ Sag gjennom grenen med oversiden av styreskinnen.

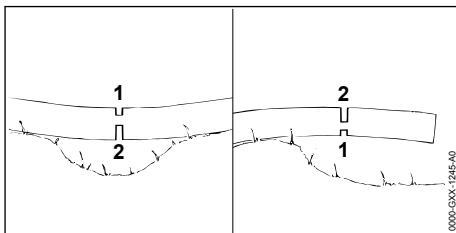

- ▶ Dersom grenen står under spenning: Sag et avlastende snitt (1) på trykksiden og sag så gjennom fra trekkssiden med et skillekutt (2).

11.6 Felling

11.6.1 Fastlegge felleretning og rømningsvei

- ▶ Retningen for fellingene må fastlegges slik, at området, der treet faller, er fritt.

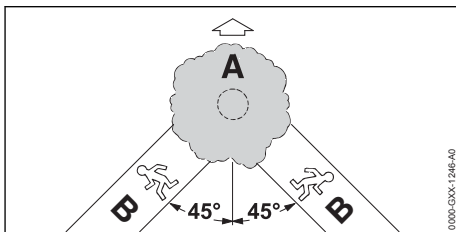

- ▶ Fastlegg rømningsveien (B) slik, at følgende betingelser er oppfylt:
 - Rømningsveien (B) er i en vinkel på 45° til felleretningen (A).
 - På rømningsveien (B) er ingen hinder.
 - Det er mulig å observere trekronen.
 - Dersom rømningsveien (B) er på en skråning, må rømningsveien (B) være parallell til skråningen.

11.6.2 Forberede arbeidsområdet på stammen

- ▶ Fjern hinder i arbeidsområdet på stammen.
- ▶ Fjern kvister på stammen.

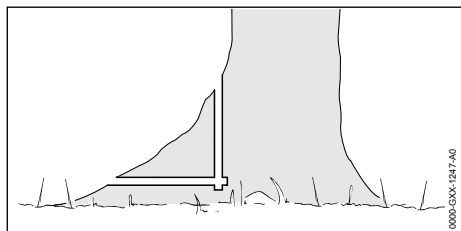

- ▶ Hvis stammen har store sunne røtter: Sag først loddrett inn i røttene og deretter vannrett og fjern dem.

11.6.3 Grunnlag for fellesnittet

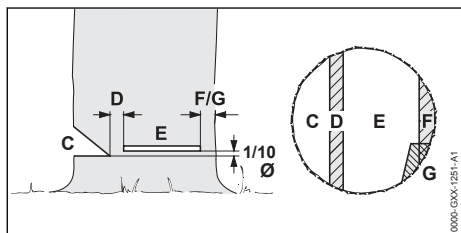

C Fallhakk

Fallhakket bestemmer felleretningen.

D Bruddlist

Bruddlisten fører treet som en hengsel ned på bakken. Bruddlisten har en bredde på $1/10$ av stammediameteren.

E Fellesnitt

Med fellesnittet sager en gjennom stammen. Fellesnittet er $1/10$ av stammediameteren (minst 3 cm) over bunnen av fallekanten.

F Sikkerhetsbånd

Sikkerhetsbåndet støtter treet og sikrer det mot å falle for tidlig. Sikkerhetsbåndet har en bredde på $1/10$ til $1/5$ av stammediameteren.

G Holdebånd

Holdebåndet støtter treet og sikrer det mot å falle for tidlig. Holdebåndet har en bredde på $1/10$ til $1/5$ av stammediameteren.

11.6.4 Sage inn fallhakk

Fallhakket bestemmer retningen, som treet faller. De landsspesifikke forskriftene som gjelder opprettelse av fallhakk må overholdes.

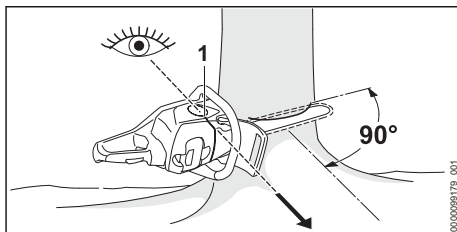

- ▶ Utrett motorsagen slik, at fallhakket er rett vinkel til felleretningen og motorsagen er nære bakken.
- ▶ Kontroller fallretningen ved hjelp av fallisten (1).
- ▶ Sag inn et vannrett bunnsnitt.
- ▶ Sag inn et toppsnitt med en vinkel på 45° til det vannrette bunnsnittet.

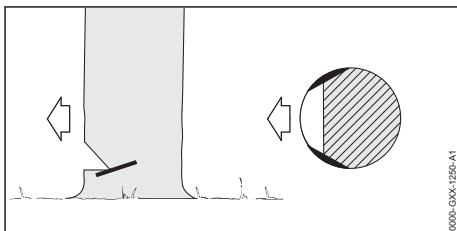

- ▶ Dersom treverket er sunt og har lange fiber: Sag inn splittesnitt slik, at følgende betingelser er oppfylt:
 - Splittesnittene er like på begge sider.
 - Splittesnittene er på høyde med bunnen til fallhakket.
 - Splittesnittene har en bredde på $1/10$ av stammediameteren.
 Stammern rives ikke opp, når treet faller.

11.6.5 Stikke inn

Stikke inn er en arbeidsteknikk, som er nødvendig for felling.

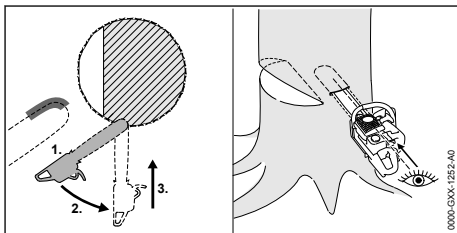

- ▶ Sett på styreskinnen med undersiden til spissen med full gass.
- ▶ Sag inn, til styreskinnen finnes i dobbel bredde i stammen.
- ▶ Sving i innstikkposisjonen.

- ▶ Stikk inn styreskinnen.

11.6.6 Valg av egnede fellesnitt

Valget av et egnet fellesnitt er avhengig av følgende betingelser:

- treets naturlige helling
- treets grendannelse
- skader på treet
- treets helse
- hvis det ligger snø på treet: snølasten
- retning til skrånningen
- vindretningen og vindhastigheten
- trær i nærheten

Det skiller mellom ulike former for disse betingelsene. I denne bruksanvisningen beskrives kun 2 former.

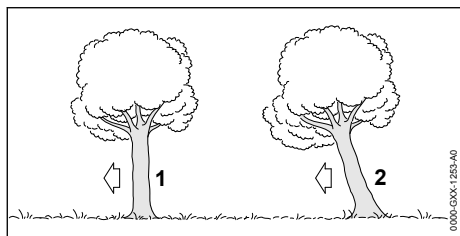

1 Normalt tre

Et normalt tre står loddrett og har en jevn trekrone.

2 Overhengende trær

Et overhengende tre står skrått og har en trekrone, som peker i felleretningen.

11.6.7 Felling av normalt tre med liten stammediameter

Et normalt tre felles med et fellesnitt med sikkerhetsbånd. Dette fellesnittet må utføres, hvis stammediameteren er mindre enn den faktiske snittlengden til motorsagen.

- ▶ Rop en varsling.

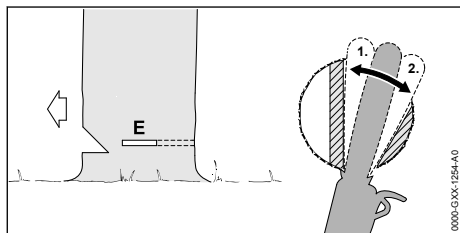

- ▶ Stikk styreskinnen inn i fellesnittet til den igjen er synlig på den andre siden av stammen,  11.6.5.
- ▶ Sett krokanslaget bak bruddlisten og bruk det som dreiepunkt.

- ▶ Utforme fellesnittet i retning av bruddlisten.
- ▶ Utforme fellesnittet i retning av sikkerhetsbåndet.

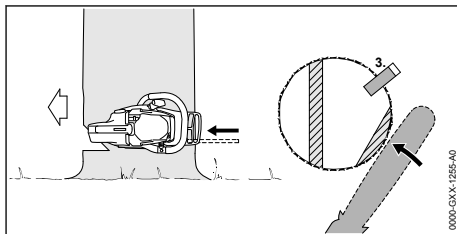

- ▶ Plasser fellekile. Fellekilen må passe til stammediameteren og bredden til fellesnittet.
- ▶ Rop en varsling.
- ▶ Kutt gjennom sikkerhetsbåndet med utstrakte armer horisontalt fra utsiden i nivået til fellesnittet.
Treet faller.

11.6.8 Felling av normalt tre med stor stammediameter

Et normalt tre felles med et fellesnitt med sikkerhetsbånd. Dette fellesnittet må utføres, hvis stammediameteren er større enn den faktiske snittlengden til motorsagen.

- ▶ Rop en varsling.

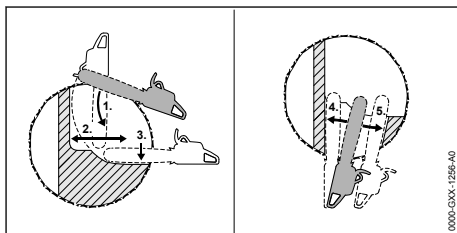

- ▶ Sett krokanslaget på høyde med fellesnittet og bruk det som dreiepunkt.
- ▶ Før motorsagen vannrett inn i fellesnittet og sving så langt som mulig.
- ▶ Utforme fellesnittet i retning av bruddlisten.
- ▶ Utforme fellesnittet i retning av sikkerhetsbåndet.
- ▶ Bytt til motsatt side av stammen.
- ▶ Stikk styreskinnen inn i samme nivå som fellesnittet.
- ▶ Utforme fellesnittet i retning av bruddlisten.
- ▶ Utforme fellesnittet i retning av sikkerhetsbåndet.

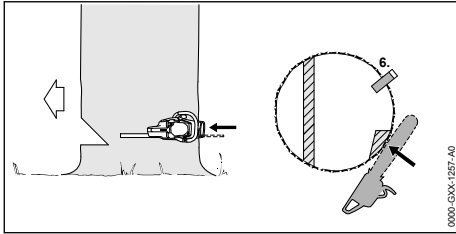



- ▶ Plasser fellekile. Fellekilen må passe til stammediametere og bredden til fellesnittet.
- ▶ Rop en varsling.
- ▶ Kutt gjennom sikkerhetsbåndet med utstrakte armer horisontalt fra utsiden i nivået til fellesnittet. Treet faller.

11.6.9 Felling av overhengende trær med liten stammediameter

Et overhengende tre felles med et fellesnitt med holdebånd. Dette fellesnittet må utføres, hvis stammediameteren er mindre enn den faktiske snittlengden til motorsagen.

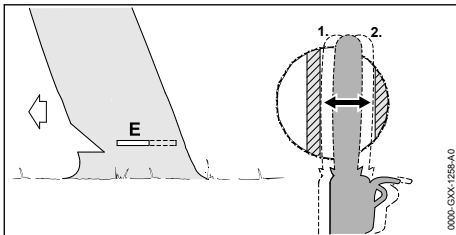
- ▶ Rop en varsling.



- ▶ Stikk styreskinnen inn i fellesnittet til den igjen er synlig på den andre siden av stammen,  11.6.5.
- ▶ Utform fellesnittet i retning av bruddlisten.
- ▶ Utform fellesnittet i retning av holdebåndet.

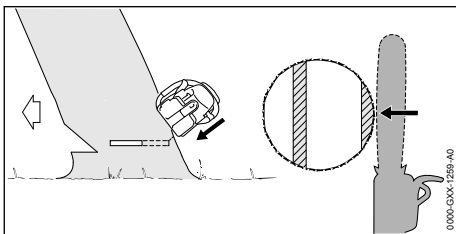

- ▶ Rop en varsling.
- ▶ Kutt gjennom holdebåndet med utstrakte armer skrått fra utsiden. Treet faller.

11.6.10 Felling av overheng med stor stammediameter

Overheng felles med et fellesnitt med holdebånd. Dette fellesnittet må utføres, hvis stammediameteren er større enn den faktiske snittlengden til motorsagen.

- ▶ Rop en varsling.

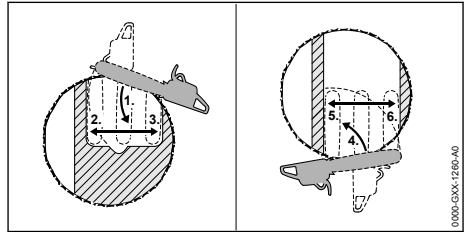

- ▶ Sett krokanslaget bak holdebåndet på høyde med fellesnittet og bruk det som dreiepunkt.
- ▶ Før motorsagen vannrett inn i fellesnittet og sving så langt som mulig.
- ▶ Utform fellesnittet i retning av bruddlisten.
- ▶ Utform fellesnittet i retning av holdebåndet.
- ▶ Bytt til motsatt side av stammen.
- ▶ Sett krokanslaget bak bruddlisten på høyde med fellesnittet og bruk det som dreiepunkt.
- ▶ Før motorsagen vannrett inn i fellesnittet og sving så langt som mulig.
- ▶ Utform fellesnittet i retning av bruddlisten.
- ▶ Utform fellesnittet i retning av holdebåndet.

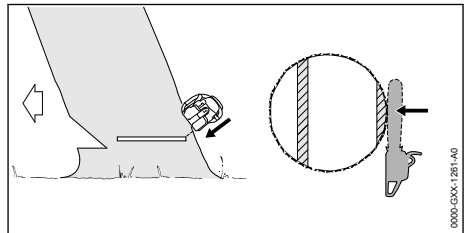

- ▶ Rop en varsling.
- ▶ Kutt gjennom holdebåndet med utstrakte armer skrått fra utsiden. Treet faller.

12 Etter arbeidet

12.1 Etter arbeidet

- ▶ Slå av motorsagen, legg inn kjedebremsen og ta ut batteriet.
- ▶ Hvis motorsagen er våt: La motorsagen tørke.
- ▶ Hvis batteriet er vått: La batteriet tørke.
- ▶ Rengjøre motorsagen.
- ▶ Rengjør styreskinnen og sagkjedet.
- ▶ Løsne mutteren på dekslet på kjedehjulet.

- ▶ Drei strammeskruen 2 omdreininger mot urviseren. Sagkjedet er avlastet.
- ▶ Trekk til mutrene.
- ▶ Skyv kjedebeskyttelsen slik over styreskinnen at den dekker styreskinnen fullstendig.
- ▶ Rengjør batteriet.

13 Transport

13.1 Transportere motorsagen

- ▶ Slå av motorsagen, legg inn kjedebremsen og ta ut batteriet.
- ▶ Skyv kjedebeskyttelsen slik over styreskinnen at den dekker styreskinnen fullstendig.

Bruk motorsag

- ▶ Hold motorsagen med høyre hånd slik på håndtaksrøret, at styreskinnen peker bakover.

Transportere motorsagen i et kjøretøy

- ▶ Motorsagen må sikres slik, at motorsagen ikke kan velte eller bevege seg.

13.2 Transportere batteriet

- ▶ Slå av motorsagen, legg inn kjedebremsen og ta ut batteriet.
- ▶ Forsikre deg om at batteriet er i sikker tilstand.
- ▶ Pakk batteriet slik at følgende betingelser er oppfylt:
 - Forpakningen er elektrisk ikke ledende.
 - Batteriet kan ikke bevege seg i forpakningen.
- ▶ Forpakningen må sikres slik, at den ikke kan bevege seg.

Batteriet underligger kravene for transport av farlig gods. Batteriet er klassifisert som UN 3480 (litium-ione-batterier) og ble kontrollert i henhold til UN-håndbok Kontroller og kriterier Del III, underavsnitt 38.3.

Transportforskriftene er angitt under www.stihl.com/safety-data-sheets.

14 Oppbevaring

14.1 Oppbevare motorsagen

- ▶ Slå av motorsagen, legg inn kjedebremsen og ta ut batteriet.
- ▶ Skyv kjedebeskyttelsen slik over styreskinnen at den dekker styreskinnen fullstendig.
- ▶ Motorsagen må oppbevares slik at følgende betingelser er oppfylt:
 - Motorsagen er utenfor rekkevidden til barn.
 - Motorsagen er ren og tørr.

- ▶ Hvis motorsagen skal lagres mer enn 30 dager: Demonter styreskinnen og sagkjedet.

14.2 Oppbevare batteriet

STIHL anbefaler å oppbevare batteriet i en lade-tilstand mellom 40 % og 60 % (2 grønt lysende LEDer).

- ▶ Batteriet må oppbevares slik at følgende betingelser er oppfylt:
 - Batteriet er utenfor rekkevidden til barn.
 - Batteriet er rent og tørt.
 - Batteriet er i et lukket rom.
 - Batteriet er koblet fra motorsagen og ladeapparatet.
 - Batteriet er i en elektrisk ikke-ledende forpakning.
 - Batteriet er i temperaturområdet mellom -10 °C og +50 °C.

15 Rengjøring

15.1 Rengjøre motorsagen

- ▶ Slå av motorsagen, legg inn kjedebremsen og ta ut batteriet.
- ▶ Rengjør motorsagen med en fuktig klut eller STIHL harpiksløsemiddel.
- ▶ Rengjør luftenåpningene med en pensel.
- ▶ Demonter dekslet til kjededrevet.
- ▶ Rengjør området rundt kjededrevet med en fuktig klut eller STIHL harpiksløsemiddel.
- ▶ Fremmedlegemer fjernes fra batterispor og batterispor rengjøres med en fuktig klut.
- ▶ Elektriske kontakter i batterispor rengjøres med en pensel eller en myk børste.
- ▶ Demonter dekslet til kjedehjulet.

15.2 Rengjøre styreskinnen og sagkjedet

- ▶ Slå av motorsagen, legg inn kjedebremsen og ta ut batteriet.
- ▶ Demonter styreskinnen og sagkjedet.

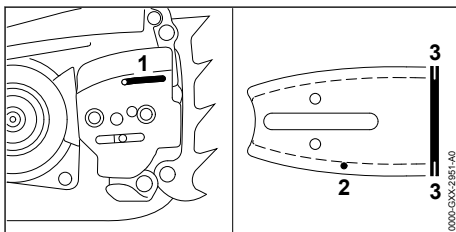

- ▶ Rengjør oljeinngangshullet (1), oljeutløpskanalen (2) og sporet (3) med en pensel, en myk børste eller STIHL harpiksløsemiddel.

- ▶ Rengjør sagkjedet med en pensel, en myk børste eller STIHL harpiksløsemiddel.
- ▶ Monter styreskinnen og sagkjedet.

15.3 Rengjøre flisluftfilter

- ▶ Slå av motorsagen, legg inn kjedebremsen og ta ut batteriet.

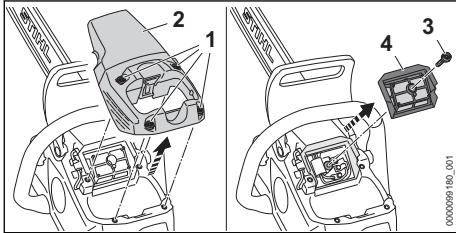

- ▶ Drei skruene (1) mot urviseren til hetten (2) kan tas av.
- ▶ Ta av hetten (2).
- ▶ Drei skruen (3) mot klokken helt til luftfilteret (4) kan fjernes.
- ▶ Ta av luftfilteret (4).
- ▶ Koble fra luftfilteret (4).
- ▶ Hvis luftfilteret (4) er skadet: Skift ut luftfilteret (4).
- ▶ Blås luftfilteret (4) ut med trykkluft fra den rene siden.

! ADVARSEL

- Hvis rengjøringsmidler kommer i kontakt med hud eller øyne, kan huden eller øynene bli irritert.
 - ▶ Følg bruksanvisningen for rengjøringsmiddelet.
 - ▶ Unngå kontakt med rengjøringsmiddelet.
 - ▶ Dersom det har oppstått kontakt med huden: Vask de aktuelle hudområdene med rikelig vann og såpe.
 - ▶ Dersom det har oppstått kontakt med øynene: Skyll øynene i minst 15 minutter med rikelig vann og oppsøk lege.
- ▶ Sprøyt utsiden og innsiden av luftfilteret (4) med STIHL spesialreenser eller et rengjøringsmiddel med pH høyere enn 12.
- ▶ La STIHL spesialreenser eller rengjøringsmiddel virke i 10 minutter.
- ▶ Skyll den rene siden av luftfilteret (4) under rennende vann.
- ▶ Skyll den skitne siden av luftfilteret (4) under rennende vann.
- ▶ La luftfilteret (4) lufttørke.
- ▶ Sett på luftfilteret (4).
- ▶ Skru inn skruen (3) og trekk til.
- ▶ Sett på motordekslet (2).

- ▶ Skru inn skruene (1) og trekk fast.

15.4 Rengjøre batteriet

- ▶ Rengjør batteriet med en fuktig klut.

16 Vedlikeholde

16.1 Vedlikeholdsintervaller

Vedlikeholdsintervallene avhenger av omgivelserforholdene og arbeidsforholdene. STIHL anbefaler følgende vedlikeholdsintervaller:

Kjedebremser

- ▶ Kjedebremsen skal i følgende intervaller vedlikeholdes av en STIHL fagforhandler:
 - Fulltidsbruk: hvert kvartal
 - Deltidsbruk: hvert halvår
 - sporadisk bruk: årlig

Ukentlig

- ▶ Kontrollere kjedehjulet.
- ▶ Kontrollere og fjerne kantene på styreskinnen.
- ▶ Kontrollere og slipe sagkjedet.

Månedlig

- ▶ La oljetanken rengjøres av en STIHL fagforhandler.

16.2 Fjerne kanter på styreskinnen

Det kan danne seg et hakk på den utvendige kanten til styreskinnen.

- ▶ Fjern hakk med en flatfil eller en STIHL styreskinne-rettet.
- ▶ Dersom det er uklårheter: Oppsøk en STIHL fagforhandler.

16.3 Slipe sagkjedet

Det krever mye øvelse, for å slipe sagkjedet riktig.

STIHL filer, STIHL filehjelpemidler, STIHL slipeapparater og brosjyren "Slipe STIHL sagkjeder", hjelper deg med riktig sliping av sagkjedet. Brosjyren er tilgjengelig under www.stihl.com/sharpening-brochure.

STIHL anbefaler å la en STIHL fagforhandler slipe sagkjedene.

! ADVARSEL

- Skjæretennene til sagkjedet er skarpe. Brukeren kan skjære seg.
 - ▶ Bruk arbeidshansker av motstandsdyktig materiale.

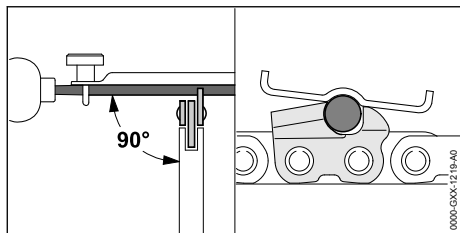

- ▶ Hver skjæretann må slipes slik med en rundfil, at følgende betingelser er oppfylt:
 - Rundfilen passer for delingen av sagkjedet.
 - Rundfilen føres fra innsiden og utover.
 - Rundfilen føres i rett vinkel til styreskinnen.
 - Slipevinkel på 30° overholdes.

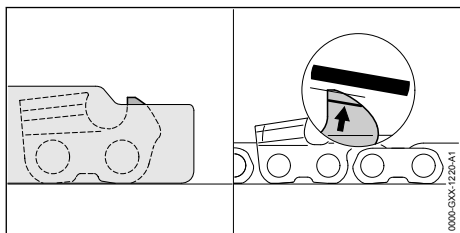

18 Utbedre feil

18.1 Utbedre feil på motorsagen eller batteriet

Feil	Lysdioder på batteriet	Årsak	Løsning
Motorsagen starter ikke når den slås på.	1 lysdiode blinker grønt.	Ladetilstanden til batteriet er for lav.	▶ Batteriet må lades helt, slik det er beskrevet i bruksanvisningen til ladeapparatene STIHL AL 101, 300, 500.
	1 lysdiode lyser rødt.	Batteriet er for varmt eller kaldt.	▶ Legg inn kjedebremsen og ta ut batteriet. ▶ La batteriet avkjøles eller oppvarmes.
	3 lysdioder blinker rødt.	Det er en feil ved motorsagen.	▶ Legg inn kjedebremsen og ta ut batteriet. ▶ Rengjør de elektriske kontaktene i batterisporet. ▶ Sett inn batteriet. ▶ Løsne kjedebremsen. ▶ Slå på motorsagen. ▶ Hvis 3 lysdioder fortsatt blinker rødt: Ikke bruk motorsagen og oppsøk en STIHL fagforhandler.
	3 lysdioder lyser rødt.	Motorsagen er for varm.	▶ Legg inn kjedebremsen og ta ut batteriet. ▶ La motorsagen avkjøles.
	4 lysdioder blinker rødt.	Det er en feil i batteriet.	▶ Legg inn kjedebremsen og ta ut og sett inn batteriet på nytt. ▶ Løsne kjedebremsen. ▶ Slå på motorsagen. ▶ Hvis 4 lysdioder fortsatt blinker rødt: Ikke bruk batteriet og oppsøk en STIHL fagforhandler.
		Den elektriske forbindelsen mellom motor-	▶ Legg inn kjedebremsen og ta ut batteriet. ▶ Rengjør de elektriske kontaktene i batterisporet.

- ▶ Dybdebegrensere må slipes slik med en flatfil, at de er plane med STIHL filmalen og er parallele til slitasjemarkeringen. STIHL filemalen må passe til delingen av sagkjedet.
- ▶ Dersom det er uklarheter: Oppsøk en STIHL fagforhandler.

17 Reparere

17.1 Reparasjon av motorsag og batteri

Brukeren kan ikke reparere motorsagen, føringskinnene, sagkjedet og batteriet selv.

- ▶ Hvis motorsagen, styreskinnen eller sagkjedet er skadet: Ikke bruk motorsagen, styreskinnen eller sagkjedet og oppsøk en STIHL fagforhandler.
- ▶ Hvis batteriet er defekt eller skadet: Skift ut batteriet.

Feil	Lysdioder på batteriet	Årsak	Løsning
		sagen og batteriet er brutt.	► Sett inn batteriet.
		Motorsagen eller batteriet er fuktig.	► La motorsagen eller batteriet tørke.
Lysdioden "TEMPERATUR" lyser rødt.		Motorsagen er for varm.	► Legg inn kjedebremsen og ta ut batteriet. ► La motorsagen avkjøles. ► Rengjør luftfilteret.
Motorsagen slår seg av under drift.	3 lysdioder lyser rødt.	Motorsagen er for varm.	► Legg inn kjedebremsen og ta ut batteriet. ► La motorsagen avkjøles.
		Det er en elektrisk feil.	► Legg inn kjedebremsen, ta ut og sett inn batteriet på nytt. ► Slå på motorsagen.
Driftstiden til motorsagen er for kort.		Batteriet er ikke fullstendig ladet.	► Batteriet må lades helt, slik det er beskrevet i bruksanvisningen til ladeapparatene STIHL AL 101, 300, 500.
		Brukstiden til batteriet er overskredet.	► Skift ut batteriet.
I skjæreamrådet kommer det røyk eller det lukter brent.		Sagkjedet er ikke slipt riktig.	► Slip sagkjedet riktig.
		Det er for lite sagkjede-klebeolje i oljetanken.	► Fyll på sagkjede-klebeolje.
		Kjedesmøringen tilfører for lite sagkjede-klebeolje.	► Øk oljemengden. ► Rengjør styreskinnen og sagkjedet.
		Sagkjedet er strammet for mye.	► Stram sagkjedet riktig.
		Motorsagen blir ikke brukt riktig.	► Få forklart bruken og øv på å bruke den riktig.
Lysdioden "SAGKJEDE-KLEBEOLJE" lyser rødt.		Det er for lite sagkjede-klebeolje i oljetanken.	► Fyll på sagkjede-klebeolje. ► Hvis lysdioden "SAGKJEDE-KLEBEOLJE" fortsatt blinker rødt: Ikke bruk motorsagen og oppsøk en STIHL fagforhandler.
Lysdioden "SAGKJEDE-KLEBEOLJE" blinker rødt.		Sagkjede-klebeoljesensoren er defekt.	► Ikke bruk motorsagen og oppsøk en STIHL fagforhandler.

19 Tekniske data

19.1 Motorsagene STIHL MSA 300.0, MSA 300.0 C

- Godkjente batterier: STIHL AP (bortsett fra STIHL AP 100, AP 200, AP 300)
- Vekt uten batteri, styreskinne og sagkjede: 4,5 kg
- Maksimalt innhold til oljetanken: 310 cm³ (0,31 l)

Gangtid er oppgitt under www.stihl.com/battery-life.

19.2 Kjededrev og kjedehastigheter

Følgende kjedehjul kan brukes:

8-tannet for .325"

- Maksimal kjedehastighet i henhold til ISO 11681: 30 m/s

19.3 Minimal spordybde til styreskinne

Den minimale spordybden er avhengig av delingen til styreskinnen.

- .325" P: 1,6 mm

19.4 Batteri STIHL AP

- Batteriteknologi: Litium-ioner
- Spenning: 36 V
- Kapasitet i Ah: se typeskilt
- Energiinnhold i Wh: se typeskilt
- Vekt i kg: se typeskilt
- Tillatt temperaturområde for bruk og oppbevaring: - 10 °C til + 50 °C

19.5 Lydverdier og vibrasjonsverdier

K-verdien for lydtryknivåene er 2 dB(A). K-verdien for lydeffektnivåene er 2 dB(A). K-verdien for vibrasjonsverdiene er 2 m/s².

STIHL anbefaler å bruke hørselsvern.

- Lydtryknivå L_{pA} målt iht. EN 62841-4-1: 93 dB(A)
- Lydtryknivå L_{wA} målt iht. EN 60745-2-13: 104 dB(A)
- Vibrasjonsverdi a_{hv} målt iht. EN 62841-4-1:
 - Betjeningshåndtak: 2,8 m/s²
 - Håndtaksrør: 2,6 m/s²

De angitte lyd- og vibrasjonsverdiene ble målt med en standardisert testprosedyre og kan trekkes inn til sammenligning av elektriske apparater. Lyd- og vibrasjonsverdiene som faktisk oppstår, kan avvike fra de angitte verdiene avhengig av typen arbeid. De angitte lyd- og vibrasjonsverdiene kan benyttes til en foreløpig vurdering av lyd- og vibrasjonsbelastningen. Den faktiske lyd- og vibrasjonsbelastningen må anslås. Derved kan det også tas hensyn til periodene der elektriske apparatet er slått av, og periodene der det er slått på men går uten belastning.

Informasjon angående oppfyllelse av arbeidsgi-verdirektivet om vibrasjon 2002/44/EF er angitt under www.stihl.com/vib.

19.6 REACH

REACH betegner en EF-forordning for registrering, vurdering og godkjenning av kjemikalier.

Informasjon om oppfyllelse av REACH forordningen er angitt under www.stihl.com/reach.

20 Kombinasjoner av styreskinnene og sagkjeder

20.1 Motorsagene STIHL MSA 300.0, MSA 300.0 C

Deling	Drivledd tykkelse/sporbredde	Lengde	Styreskinne	Antall tenner kjededrev	Antall drivledd	Sagkjede
.325"	1,3 mm	35 cm	Rollomatic E / Light 04	10	60 67 74 81	23 RD3 Pro (type 3696) 23 RM Pro (type 3693) 23 RM3 Pro (type 3695) 23 RS Pro (type 3690)
		40 cm				
		45 cm				
		50 cm				
		40 cm	Duromatic E / Strong S	-	67	23 RS3 Pro (type 3694)

Snittlengden til en styreskinne er avhengig av motorsagen og sagkjedet som brukes. Den faktiske snittlengden til en styreskinne kan være mindre enn den angitte lengden.

21 Reservedeler og tilbehør

21.1 Reservedeler og tilbehør

STIHL Disse symbolene identifiserer STIHL reservedeler og originalt STIHL tilbehør.

STIHL anbefaler å bruke STIHL reservedeler og originalt STIHL tilbehør.

Reservedeler og tilbehør fra andre produsenter kan ikke vurderes av STIHL med hensyn til pålitelighet, sikkerhet og egnethet til tross for løpende markedsobservasjon og STIHL kan ikke garantere for deres bruk.

Originale STIHL reservedeler og originalt STIHL tilbehør fås kjøpt hos en STIHL fagforhandler.

22 Kassering

22.1 Kassere motorsagen og batteriet

Informasjon om kassering er tilgjengelig hos lokale myndigheter eller hos din STIHL-fagforhandler.

Upassende avfallshåndtering kan være skadelig for helse og miljø.

- ▶ STIHL-produkter, inkludert emballasje, tilføres en egnet gjenvinningsstasjon i samsvar med lokale forskrifter.
- ▶ Må ikke kasseres med husholdningsavfallet.

23 EU-samsvarserklæring

23.1 Motorsagene STIHL MSA 300.0, MSA 300.0 C

ANDREAS STIHL AG & Co. KG
Badstraße 115
D-71336 Waiblingen

Tyskland

påtar seg alene ansvaret for at

- Type: Batteridrevet motorsag
- Varemerke: STIHL
- Type: MSA 300.0, serieidentifikasjon: MA02
- Type: MSA 300.0 C, serieidentifikasjon: MA02

oppfyller de gjeldende bestemmelsene til direktivene 2011/65/EU 2006/42/EF, 2014/30/EU og 2000/14/EF og er utviklet og produsert i henhold til følgende standarder, som gjaldt ved produksjonsdato: EN 55014-1, EN 55014-2, EN 62841-1 og EN 62841-4-1.

EF-typegodkjenningen iht. direktiv 2006/42/EF, art. 12.3(b) ble gjennomført hos: VDE test- og sertifiseringsinstitutt (NB 0366), Merianstraße 28, 63069 Offenbach, Tyskland
– Sertifiseringsnummer: 40053950

Det målte og garanterte lydeffektnivået ble beregnet i henhold til direktivet 2000/14/EF, vedlegg V.

MSA 300.0, MSA 300.0 C

- Målt lydeffektnivå: 107 dB(A)
- Garantert lydeffektnivå: 109 dB(A)

De tekniske dokumentene oppbevares ved produktgodkjenningen til
ANDREAS STIHL AG & Co. KG.

Byggeår, produksjonsland og maskinnummer er angitt på motorsagen.

Waiblingen, 31.08.2021

ANDREAS STIHL AG & Co. KG



med fullmakt fra

Dr. Jürgen Hoffmann, leder for produktdata, forskrifter og godkjenning

24 Generelle sikkerhetsanvisninger for elektroverktøy

24.1 Innledning

Dette kapittelet gjengir de generelle sikkerhetsanvisningene som er angitt i standarden EN/IEC 62841 for håndførte motordrevne elektroverktøy.

STIHL må gjengi disse tekstene.

Sikkerhetsanvisningene som er angitt under "Elektrisk sikkerhet" for unngåelse av elektrisk støt gjelder ikke for STIHL batteri-produkter.



ADVARSEL

- **Les sikkerhetsanvisningene, instruksene, illustrasjoner og tekniske data som følger med dette verktøyet.** Unnlattelse av å overholde de påfølgende sikkerhetsanvisningene og instruksene kan føre til elektrisk støt, brann og/eller alvorlige personskader. **Oppbevar alle sikkerhetsanvisninger og instruksjoner for senere bruk.**

Begrepet "Elektroverktøy" som brukes i sikkerhetsanvisningene gjelder for strømdrevne elektroverktøy (med strømkabel) eller batteridrevne elektroverktøy (uten strømkabel).

24.2 Sikkerhet på arbeidsplassen

- Hold arbeidsområdet rent og godt belyst.** Uorden eller ubelyste arbeidsområder kan føre til ulykker.
- Ikke arbeid med elektroverktøyet i eksplosjonsfarlig omgivelse, der det befinner seg brennbare væsker, gass eller støv.** Elektroverktøy lager gnister, som kan antenne støvet eller dampen.
- Hold barn og andre personer unna når du bruker elektroverktøyet.** Distraksjoner kan føre til at du mister kontrollen over elektroverktøyet.

24.3 Elektrisk sikkerhet

- Tilkoblingspluggen til elektroverktøyet må passe inn i stikkontakten. Pluggen må på ingen måter endres. Ikke bruk adapterpluggen sammen med jordet elektroverktøy.** Pluggen som ikke er endret og passende stikkontakter reduserer faren for elektrisk støt.
- Unngå kroppskontakt med jordete overflater til f.eks. rør, radiatorer, ovner og kjøleskap.** Det er økt fare for elektrisk støt, når kroppen din er jordet.

- c) **Hold elektroverktøy unna regn og fuktighet.**
Hvis det kommer inn vann i et elektroverktøy øker dette faren for elektrisk støt.
- d) **Ikke bruk tilkoblingsledningen til andre formål. Bruk aldri tilkoblingsledningen til å bære, trekke eller trekke ut støpselet til elektroverktøyet. Hold tilkoblingsledningen unna varme, olje, skarpe kanter eller bevegelige deler.** Skadde eller vridde tilkoblingsledninger øker faren for elektrisk støt.
- e) **Hvis du arbeider utendørs med elektroverktøyet, må du kun bruke skjøteledninger, som er egnet for utendørs bruk.** Bruk av en skjøteledning som er egnet for utendørs bruk reduserer faren for elektrisk støt.
- f) **Hvis det ikke er mulig å unngå drift av elektroverktøyet i fuktig omgivelse, må du bruke en jordfeilbryter.** Bruk av en jordfeilbryter reduserer faren for elektrisk støt.

24.4 Sikkerhet av personer

- a) **Vær oppmerksom, pass på hva du holder på med, og gå fornuftig frem ved arbeid med et elektroverktøy. Ikke bruk elektroverktøy, når du er trøtt eller er under innflytelse av rusmidler, alkohol eller medikamenter.** Ett øyeblikks uoppmerksomhet ved bruk av elektroverktøyet kan føre til alvorlige personskader.
- b) **Bruk personlig verneutstyr og alltid en vernebrille.** Bruk av personlig verneutstyr, som støvmaske, sklisikre sikkerhetssko, vernehjelm eller hørselsvern, alt etter type og bruk av elektroverktøyet, reduserer faren for personskader.
- c) **Unngå utilsiktet igangsetting. Forsikre deg om at elektroverktøyet er slått av, før du kobler det til strømforsyningen og/eller kobler til batteriet, plukker det opp eller bærer det.** Hvis du har fingeren på bryteren mens du bærer elektroverktøyet eller kobler elektroverktøyet til strømforsyningen mens det er slått på, kan dette føre til ulykker.
- d) **Fjern innstillingsverktøy eller skrunøkler, før du slår på elektroverktøyet.** Et verktøy eller en nøkkel, som befinner seg i en roterende del av elektroverktøyet, kan føre til personskader.
- e) **Unngå unormal kroppsholdning. Sørg for sikker stand og hold til enhver tid balansen.** Slik kan du i uventede situasjoner bedre kontrollere elektroverktøyet.
- f) **Bruk egnede klær. Ikke bruk vide klær eller smykker. Hold hår og klær unna bevegelige**

deler. Løse klær, smykker eller langt hår kan trekkes inn av bevegelige deler.

- g) **Hvis det er mulig å montere støvavtrekks- og -oppsamlingsinnretninger, må de kobles til og brukes på riktig måte.** Bruk av støvavtrekk kan redusere farene gjennom støv.
- h) **Men du må ikke føle deg for sikker, og ikke heve deg selv over sikkerhetsreglene for elektroverktøy, selv om du etter hyppig bruk er kjent med elektroverktøyet.** Uaktsom handling kan i løpet av få sekunder føre til alvorlige personskader.

24.5 Bruk og behandling av elektroverktøyet

- a) **Elektroverktøyet må ikke overbelastes. Ved arbeidet må du alltid bruke elektroverktøyet som er ment for dette.** Med det egnede elektroverktøyet arbeider du bedre og sikrere i det angitte ytelsesområdet.
- b) **Ikke bruk elektroverktøy, som har en defekt bryter.** Et elektroverktøy som ikke lenger kan slå på eller av, er farlig og må repareres.
- c) **Trekk pluggen ut av stikkkontakten og/eller fjern det avtakbare batteriet, før du foretar innstillingene på apparatet, bytter deler på bruksredskaper eller legger til side elektroverktøyet.** Denne forholdsregelen hindrer utilsiktet start av elektroverktøyet.
- d) **Elektroverktøy som ikke brukes må oppbevares utenfor rekkevidden til barn. Ikke la personer som ikke er kjent med det eller ikke har lest disse anvisningene, bruke elektroverktøyet.** Elektroverktøy er farlige, hvis de brukes av uerfarne personer.
- e) **Elektroverktøy og bruksredskaper krever nøye pleie.** Kontroller om bevegelige deler fungerer feilfritt og ikke klemmer, om deler er brukt eller ødelagt, slik at funksjonen til elektroverktøyet er redusert. Skadde deler må repareres før elektroverktøyet brukes. Mange ulykker kan føres tilbake til dårlig vedlikehold av elektroverktøy.
- f) **Skjæreverktøy skal holdes skarpe og rene.** Skjæreverktøy som pleies godt og har skarpe skjærekanter klemmer mindre og føres lettere.
- g) **Elektroverktøy, bruksverktøy, bruksredskaper osv. skal brukes tilsvarende disse anvisningene. Derved må du ta hensyn til arbeidsforholdene og arbeidet som skal utføres.** Bruk av elektroverktøy for andre anvendelser enn det de er ment for kan føre til farlige situasjoner.

- h) **Hold alle håndtak og gripeflater tørre, rene og fri for olje og fett.** Glatte håndtak og gripeflater tillater ikke sikker betjening og styring av elektroverktøyet i uforutsigbare situasjoner.

24.6 Bruk og behandling av det batteridrevne verktøyet

- a) **Batterier må kun lades med ladeapparater som anbefales av produsenten.** Gjennom et ladeapparat, som er egnet for en bestemt type batterier, er det brannfare, hvis det brukes med andre batterier.
- b) **Benytt kun batterier som er ment for dette i elektroverktøy.** Bruk av andre batterier kan føre til personskader eller brannfare.
- c) **Batterier som ikke brukes må holdes unna binders, mynter, nøkler, spikre, skruer eller andre små metallgjenstander, som kan føre til forbikobling av kontaktene.** En kortslutning mellom batterikontaktene kan føre til forbrenninger eller brann.
- d) **Ved feil bruk kan væske lekket ut av batteriet. Unngå kontakt med den. Skyll med vann ved tilfeldig kontakt. Hvis væsken kommer inn i øynene, må du i tillegg konsultere en lege.** Væske som lekker ut kan føre til hudirritasjoner eller forbrenninger.
- e) **Ikke bruk batterier som er skadet eller forandret.** Batterier som er skadet eller forandret kan ha uforutsigbar atferd og føre til brann, eksplosjon eller fare for personskader.
- f) **Batteriet må ikke utsettes for brann eller for høye temperaturer.** Brann eller temperaturer på over 130 °C (265 °F) kan føre til eksplosjon.
- g) **Følg alle anvisningene for lading og lad batteriet eller det batteridrevne verktøyet aldri utenfor temperaturområdet som er angitt i bruksanvisningen.** Feil lading eller lading utenfor det tillatte temperaturområdet kan ødelegge batteriet eller øke faren for brann.

24.7 Service

- a) **Elektroverktøyet skal kun repareres av kvalifisert fagpersonell og kun med original-reservedeler.** På denne måten sikres det, at sikkerheten til elektroverktøyet opprettholdes.
- b) **Skadde batterier skal ikke vedlikeholdes.** Vedlikehold av batteriet skal kun gjøres av produsenten eller autorisert kundeservice.

24.8 Sikkerhetsanvisninger for motorsager

Generelle sikkerhetsanvisninger for motorsager

- a) **Hold alle kroppsdeler unna sagkjedet når sagen er i gang. Forsikre deg før start av sagen, at sagkjedet ikke berører noe.** Når du arbeider med en motorsag, kan et øyeblikk uoppmerksomhet føre til, at klær eller kroppsdeler gripes av sagkjedet.
- b) **Hold motorsagen alltid med høyre hånd på det bakre håndtaket og venstre hånd på det fremre håndtak.** Hvis du holder motorsagen i omvendt arbeidsholdning økes faren for personskader, dette må ikke gjøres.
- c) **Hold motorsagen på de isolerte gripeflatene, siden sagkjedet kan komme i kontakt med skjulte strømledninger.** Hvis sagkjedet er i kontakt med en strømførende ledning kan deler av apparatet som er av metall bli strømførende og føre til elektrisk støt.
- d) **Bruk vernebriller. Det anbefales å bruke ytterligere verneutstyr for hørselen, hodet, hendene og føttene.** Egnede verneklær reduserer faren for personskader grunnet flak med materiale som kastes rundt og tilfeldig berøring av sagkjedet.
- e) **Ikke arbeid med motorsagen på et tre, en stige, fra et tak eller en ustabil overflate.** Ved drift på en slik måte er det fare for personskader.
- f) **Pass alltid på at du står stabilt og bruk motorsagen kun, når du står på fast, sikker og plan undergrunn.** Glatt undergrunn eller ustabile standflater kan føre til at mister kontrollen over motorsagen.
- g) **Når du kutter en gren som står under spenning, må du regne med at den fjærer tilbake.** Hvis spenningen frigjøres i trefibrene, kan den spente grenen treffe betjeningspersonen og/eller føre til tap av kontroll over motorsagen.
- h) **Vær spesielt forsiktig ved kutting av kratt og unge trær.** Det tynne metallet kan sette seg fast i sagkjedet og slå på deg eller få deg til å miste likevekten.
- i) **Bær motorsagen på det fremre håndtaket mens den er slått av, sagkjedet må peke bort fra kroppen.** Ved transport eller oppbevaring av motorsagen må du alltid sette på beskyttelsesdekslet. Forsiktig håndtering av motorsagen reduserer sannsynligheten for utilsiktet berøring av sagkjedet som er i gang.

- j) **Følg anvisningene for smøring, kjedespenning og skifte av føringssskinne og sagkjede.** Et kjede som ikke er forskriftsmessig spent eller smurt kan enten revne eller øke faren for tilbakelag.
- k) **Sag kun treverk. Motorsagen skal ikke brukes for arbeider, som den ikke er ment for. Eksempel: Ikke bruk motorsagen av metall til å sage plast, murverk eller byggematerialer, som ikke er av treverk.** Bruk av motorsagen for ikke forskriftsmessige arbeider kan føre til farlige situasjoner.
- l) **Ikke prøv å felle et tre før du har en klar forståelse av risikoen og unngåelse.** Når treet er felt, kan det oppstå alvorlige personskader på operatøren eller tilskuere.
- m) **Følg alle instruksjonene når du rydder, lagrer eller utfører vedlikehold på motorsagen.** Forsikre deg om at bryteren er slått av og at batteriet er fjernet. Ved fjerning av oppsamlet materiale eller vedlikeholdsarbeid kan uventet drift av motorsagen føre til alvorlige skader.

24.9 Årsaker og unngåelse av et tilbakeslag

Et tilbakeslag kan oppstå, hvis spissen til styreskinnen berører en gjenstand eller treverket bøyer seg og sagkjedet klemmer fast i snittet.

Berøring av spissen til skinnen kan i enkelte tilfeller føre til en uventet bakovervendt reaksjon, som gjør at styreskinnen kastes oppover og i retning av brukeren.

Hvis sagkjedet klemmer fast på overkanten av styreskinnen kan skinnen raskt støte tilbake i retning av brukeren.

Hver av disse reaksjonene kan føre til, at du mister kontrollen over sagen og eventuelt får alvorlige personskader. Du må ikke bare forlate deg på sikkerhetsinnretningene som er installert i motorsagen. Som bruker av en motorsag bør du gjennomføre forskjellige tiltak, for arbeid uten ulykke og personskader.

Et tilbakeslag er følgen av feil eller feilaktig bruk av elektroverktøyet. Det kan hindres gjennom egnede sikkerhetstiltak, som er beskrevet påfølgende:

- **Hold sagen fast med begge hendene, mens tommelen og fingeren griper rundt håndtakene til motorsagen. Bring kroppen og armene dine i en stilling, der de tåler rekylkreftene.** Hvis det er blitt gjennomført egnede tiltak, kan brukeren

kontrollere rekylkreftene. Du må aldri slippe motorsagen.

- **Unngå en unormal kroppsholdning og ikke sag over skulderhøyde.** Dermed unngår du utilsikket berøring av spissen til skinnen og har bedre kontroll over motorsagen i uventede situasjoner.
- **Bruk alltid reserveskinner og sagkjeder som foreskrevet av produsenten.** Feil reserveskinner og sagkjeder kan revne og/eller føre til rekyl.
- **Overhold anvisningene fra produsenten for sliping og vedlikehold av sagkjedet.** For lave dybdebegrensere øker faren for rekyl.

Obsah

1	Úvod.....	207
2	Informace k tomuto návodu k použití.....	208
3	Přehled.....	208
4	Bezpečnostní pokyny.....	210
5	Příprava motorové pily k provozu.....	217
6	Motorovou pilu smontovat.....	218
7	Zapnutí a povolení řetězové brzdy.....	220
8	Vsazení a vyjmutí akumulátoru.....	220
9	Zapnutí a vypnutí motorové pily.....	221
10	Kontrola motorové pily a akumulátoru....	221
11	Práce s motorovou pilou.....	223
12	Po skončení práce.....	228
13	Přeprava.....	228
14	Skladování.....	228
15	Čištění.....	229
16	Údržba.....	230
17	Oprava.....	230
18	Odstranění poruch.....	231
19	Technická data.....	232
20	Kombinace vodících lišt a pilových řetězů.....	233
21	Náhradní díly a příslušenství.....	233
22	Likvidace.....	233
23	Prohlášení o konformitě EU.....	233
24	Adresy.....	234
25	Všeobecné bezpečnostní pokyny pro elektrické stroje.....	234

1 Úvod

Vážená zákaznice, vážený zákazníku,

těší nás, že jste se rozhodli pro firmu STIHL. Vytvíjíme a vyrábíme naše výrobky ve špičkové kvalitě podle potřeb našich zákazníků. Tím vznikají výrobky s vysokým stupněm spolehlivosti i při extrémním namáhání.

STIHL je zárukou špičkové kvality také v servisních službách. Náš odborný prodej zajišťuje kompetentní poradenství a instruktáž, jakož i obsáhlou technickou podporu.

STIHL se výslovně zasazuje za trvale udržitelné a zodpovědné zacházení s přírodou. Tento návod k použití Vám má být oporou při bezpečném a ekologickém používání Vašeho výrobku STIHL po dlouhý čas.

Děkujeme Vám za Vaši důvěru a přejeme mnoho spokojenosti s Vaším výrobkem STIHL.

N. S. Stihl

Dr. Nikolas Stihl

DŮLEŽITÉ! PŘED POUŽITÍM SI NÁVOD PŘEČTĚTE A ULOŽTE JEJ PRO DALŠÍ POTŘEBU.

2 Informace k tomuto návodu k použití

2.1 Platné dokumenty

Platí lokální bezpečnostní předpisy.

► Navíc k tomuto návodu k použití si přečíst, porozumět a uložit pro další potřebu níže uvedené dokumenty:

- bezpečnostní pokyny pro akumulátor STIHL AP
- návod k použití pro nabíječky STIHL AL 101, 300, 500
- Bezpečnostní informace pro akumulátory STIHL a výrobky s integrovaným akumulátorem: www.stihl.com/safety-data-sheets

2.2 Označení varovných odkazů v textu

NEBEZPEČÍ

- Odkaz upozorňuje na nebezpečí, která vedou k těžkým úrazům či úmrtí.
 - Uvedená opatření mohou zabránit těžkým úrazům či úmrtí.

VAROVÁNÍ

- Odkaz upozorňuje na nebezpečí, která mohou vést k těžkým úrazům či úmrtí.
 - Uvedená opatření mohou zabránit těžkým úrazům či úmrtí.

UPOZORNĚNÍ

- Odkaz upozorňuje na nebezpečí, která mohou vést k věcným škodám.
 - Uvedená opatření mohou zabránit věcným škodám.

2.3 Symboly v textu



Tento symbol odkazuje na kapitolu v tomto návodu k použití.

3 Přehled

3.1 Motorová pila a akumulátor

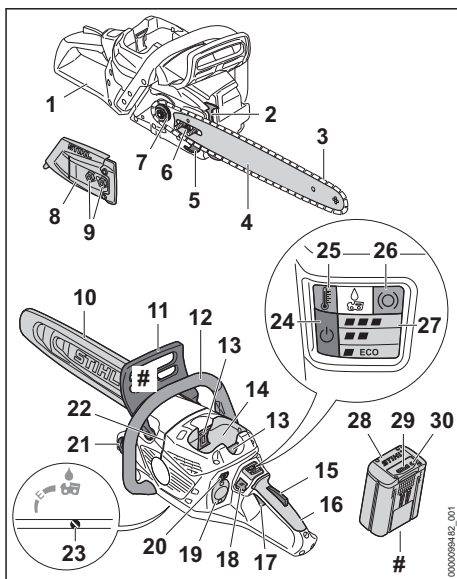

1 Zadní ochranný kryt ruky

Zadní ochranný kryt ruky chrání pravou ruku před kontaktem se shozeným nebo s přetrženým pilovým řetězem.

2 Ozubený doraz

Ozubený doraz opírá motorovou pilu během práce o dřevo.

3 Pilový řetěz

Pilový řetěz řeže dřevo.

4 Vodící lišta

Vodící lišta vede pilový řetěz.

5 Zachytávač řetězu

Zachytávač řetězu zachytává shozený nebo přetržený pilový řetěz.

- 6 Napínací šroub**
Napínací šroub slouží k seřízení napnutí řetězu.
- 7 Řetězka**
Řetězka pohání pilový řetěz.
- 8 Víko řetězky**
Víko řetězky zakrývá řetězku a připěvňuje vodící lištu na motorovou pilu.
- 9 Matice**
Matice upevňují víko řetězky na motorovou pilu.
- 10 Ochranný kryt řetězu**
Ochranný kryt řetězu chrání před kontaktem s pilovým řetězem.
- 11 Přední ochranný kryt ruky**
Přední ochranný kryt ruky chrání levou ruku před kontaktem s pilovým řetězem, slouží k zapnutí řetězové brzdy a automaticky spouští řetězovou brzdou při zpětném rázu.
- 12 Trubková rukojeť**
Trubková rukojeť (přední) slouží k držení, vedení a nošení motorové pily.
- 13 Aretační páčka**
Aretační páčka drží akumulátor v akumulátorové šachtě.
- 14 Akumulátorová šachta**
Do akumulátorové šachty se vsunuje akumulátor.
- 15 Pojistka spínače**
Pojistka spínače deblokuje spínač.
- 16 Ovládací rukojeť**
Ovládací rukojeť slouží k ovládní, držení a vedení motorové pily.
- 17 Spínač**
Spínací páka motorovou pilu zapíná a vypíná.
- 18 Deblokační tlačítko**
Deblokační tlačítko slouží k zapnutí motorové pily.
- 19 Kryt**
Kryt rezervuje místo pro Smart Connector 2 A.
- 20 Tlačítko**
Tlačítko slouží k nastavení výkonnostních stupňů.
- 21 Uzávěr olejové nádržky**
Uzávěr olejové nádržky uzavírá olejovou nádržku.

- 22 Kácecí lišta**
Směr pádu stromu lze ovládat pomocí směrové lišty kácení.
- 23 Seřizovací šroub olejového čerpadla**
Seřizovací šroub olejového čerpadla slouží k nastavení dopravovaného množství adhezního oleje pro pilové řetězy.
- 24 LED „STATUS“**
LED signalizuje stav motorové pily.
- 25 Světlo LED „TEPLOTA“**
Světlo LED signalizuje, zda je motorová pila příliš teplá.
- 26 LED „ŘETĚZOVÁ BRZDA“**
Kontrolka LED signalizuje, zda je vložena brzda řetězu.
- 27 Světla LED „VÝKONNOSTNÍ STUPEŇ“**
Světla LED udávají nastavený výkonnostní stupeň.
- 28 Akumulátor**
Akumulátor napájí motorovou pilu energií.
- 29 Světla LED**
Světla LED signalizují stav nabití akumulátoru a poruchy.
- 30 Tlačítko**
Tlačítko aktivuje světla LED na akumulátoru.
- # Výkonový štítek s výrobním číslem**

3.2 Charakteristický znak vybavení

Motorová pila může mít v závislosti na trhu následující charakteristický znak vybavení:

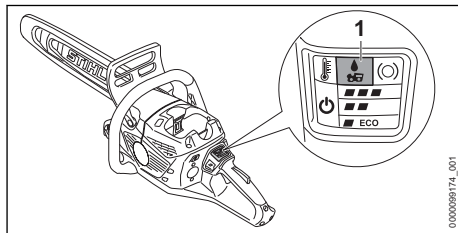









- 1 LED „ADHEZNÍ OLEJ NA PILOVÉ ŘETĚZY“**
Kontrolka LED signalizuje, že je olejová nádrž prázdná.

3.3 Symboly

Tyto symboly se mohou nacházet na motorové pile a na akumulátoru a mají níže uvedený význam:



- g) Kryt je součástí motorové skříně. Kryt sejměte výhradně pro instalaci konektoru Smart Connector 2 A a bezpečně jej uložte pro pozdější opětovnou instalaci. Motorovou pilu používejte vždy s nasazeným krytem nebo konektorem Smart Connector 2 A.

-  Tento symbol udává směr běhu pilového řetězu.
-  + K napínání pilového řetězu otáčejte tímto směrem.
-  Tento symbol označuje olejovou nádržku pro adhezni olej pro pilové řetězy.
-  Tento symbol označuje seřizovací šroub olejového čerpadla a množství dopravovaného adhezniho oleje pro pilové řetězy.
-  V tomto směru se zapíná a vypíná řetězová brzda.
-  Tento symbol označuje deblokační tlačítko.
-  Stiskněte tlačítko, aby se nastavily výkonostní stupně.
-  1.  2.  Vyčistěte vzduchový filtr pomocí speciálního čisticího prostředku STIHL a opláchněte vodou.
-  1 LED svítí červeně. Akumulátor je příliš teplý nebo příliš studený.
-  4 LED blikají červeně. V akumulátoru je porucha.
-  Délka vodící lišty, která smí být použita.
-  Zaručená hladina akustického výkonu podle směrnice 2000/14/ES v dB(A) za účelem porovnatelnosti akustických emisí výrobků.
-  Údaj vedle symbolu odkazuje na obsah energie akumulátoru podle specifikace výrobce článků. Obsah energie, který je k dispozici při použití, je menší.
-  Nelikvidujte výrobek s domácím odpadem.

4 Bezpečnostní pokyny

4.1 Varovné symboly

Varovné symboly na motorové pile nebo na akumulátoru mají následující význam:

-  Dodržujte bezpečnostní pokyny a jejich opatření.
-  Návod k použití je třeba si přečíst, porozumět mu a uložit ho pro další potřebu.

-  Noste ochranné brýle, ochranu sluchu a ochrannou přílbu.
-  Motorovou pilu držte pevně oběma rukama.
-  Dbejte na bezpečnostní pokyny ohledně zpětného rázu a jejich bezpečnostní opatření.
-  Akumulátor během přerušení práce, přepravy, skladování, údržby nebo opravy vždy vyjměte.
-  Akumulátor chraňte před horkem a ohněm.
-  Akumulátor neponořujte do kapalin.
-  Dodržujte přípustné tepelné pásmo akumulátoru.

4.2 Řádné používání

Motorová pila STIHL MSA 300.0, 300.0 C slouží k řezání dřeva a k odvětvování a kácení stromů s malým až středním průměrem kmenu a k ošetřování stromů okolo obytných domů.

Motorová pila se může používat za deště.

Tyto motorové pily jsou napájeny energií akumulátorem STIHL AP.

Pokud bude nutné pracovat na bezpečném lešení, smí být motorová pila používána pouze s akumulátorem STIHL AP vsazeným přímo do motorové pily.

▲ VAROVÁNÍ

- Akumulátory, které firma STIHL pro motorovou pilu nepovolila, mohou způsobit požáry a exploze. Může tak dojít k těžkým úrazům či úmrtí osob a ke vzniku věcných škod.
 - ▶ Motorovou pilu používejte s akumulátorem STIHL AP.
- Pokud motorová pila nebo akumulátor nejsou používány odpovídajícím způsobem dle svého určení, může dojít k těžkým úrazům či úmrtí osob a mohou vzniknout věcné škody.
 - ▶ Motorovou pilu používejte tak, jak je to popsáno v tomto návodu k použití.

- ▶ Používejte akumulátor tak, jak je to popsáno v tomto návodu k použití.

4.3 Požadavky na uživatele

▲ VAROVÁNÍ

- Uživatelé bez instruktáže nemohou rozpoznat nebo dobře odhadnout nebezpečí hrozící motorovou pilou a akumulátorem. Uživatel nebo jiné osoby mohou utrpět těžká nebo smrtelná zranění.



- ▶ Tento návod k použití je třeba si přečíst, porozumět mu a uložit ho pro další potřebu.

- ▶ Pokud se bude motorová pila nebo akumulátor předávat další osobě: zároveň s nimi předejte návod k použití.
- ▶ Zajistěte, aby uživatel splňoval níže uvedené požadavky:
 - Uživatel je odpočatý.
 - Uživatel je tělesně, senzorycky a duševně schopen motorovou pilu a akumulátor obsluhovat a pracovat s nimi. Pokud je uživatel tělesně, senzorycky a duševně způsobilý pouze částečně, smí s nimi pracovat pouze pod dohledem nebo po zaškolení odpovědnou osobou.
 - Uživatel může rozpoznat a dobře odhadnout nebezpečí hrozící motorovou pilou a akumulátorem.
 - Uživatel je plnoletý nebo bude podle národních předpisů pod dohledem zaškolený pro výkon povolání.
 - Před započetím prvních prací s motorovou pilou byl uživatel zaškolen odborným prodejcem STIHL nebo jinou odbornou osobou.
 - Uživatel není pod vlivem alkoholu, léků nebo drog.
- ▶ Pokud uživatel s motorovou pilou pracuje poprvé: natrénujte řezání kulatiny na koze na řezání dřeva nebo jiném podstavci.
- ▶ V případě nejasností vyhledejte odborného prodejce výrobků STIHL.

4.4 Oblečení a vybavení

▲ VAROVÁNÍ

- Během práce mohou být dlouhé vlasy vtaženy do motorové pily. Uživatel tím může utrpět těžké zranění.
 - ▶ Dlouhé vlasy svažte a zajistěte tak, aby se nacházely nad rameny.

- Během práce mohou být předměty vymrštěny velkou rychlostí nahoru. Uživatel se může zranit.



- ▶ Noste těsně přiléhající ochranné brýle. Vhodné ochranné brýle byly přezkoušeny podle normy EN 166 nebo podle národních předpisů a na trhu jsou k dostání s patřičným označením.

- ▶ STIHL doporučuje nosit ochranu obličeje.
- ▶ Noste těsně přiléhající bundu či košili s dlouhým rukávem.

- Během práce vzniká hluk. Hluk může poškodit sluch.



- ▶ Noste ochranu sluchu.

- Předměty padající shora mohou vést k poranění hlavy.



- ▶ Pokud během práce mohou shora padat předměty, noste ochrannou přílbu.

- Během práce může dojít k rozvíření prachu a ke vzniku prašného oparu. Vdechovaný prach a prašný opar mohou poškodit zdraví a vyvolat alergické reakce.

- ▶ Pokud bude rozvířen prach nebo vznikne prašná mlha: Noste ochrannou protiprachovou masku.

- Nevhodné oblečení se může zachytit ve dřevě, dřevnatém porostu a v motorové pile. Uživatelé bez vhodného oděvu mohou utrpět těžká zranění.

- ▶ Noste těsně přiléhající oděv.
- ▶ Šály a ozdoby odložte.

- Během práce se může uživatel dostat do kontaktu s běžícím pilovým řetězem. Uživatel tím může utrpět těžké zranění.

- ▶ Noste dlouhé kalhoty s ochranou proti proříznutí.

- Během práce se může uživatel pořezat o dřevo. Během čištění či údržby se může uživatel dostat do kontaktu s pilovým řetězem. Uživatel se může zranit.

- ▶ Noste pracovní rukavice z odolného materiálu.

- Pokud nosí uživatel nevhodnou obuv, může uklouznout. Pokud se uživatel dostane do kontaktu s běžícím pilovým řetězem, může se pořezat. Uživatel se může zranit.

- ▶ Noste vysoké boty pro práci s motorovou pilou s ochranou proti proříznutí.

4.5 Pracovní pásmo a okolí

4.5.1 Motorová pila

▲ VAROVÁNÍ

- Nezúčastněné osoby, děti a zvířata nemohou rozpoznat ani odhadnout nebezpečí motorové pily a do výšky vymrštěných předmětů. Nezúčastněné osoby, děti a zvířata mohou utrpět těžká zranění a může dojít k věcným škodám.
 - ▶ Nezúčastněné osoby, děti a zvířata do pracovního pásma nepouštějte.
 - ▶ Nenechávejte motorovou pilu bez dohledu.
 - ▶ Zajistěte, aby si děti s motorovou pilou nemohly hrát.
- Elektrické součástky motorové pily mohou vytvářet jiskry. Jiskry mohou ve snadno hořlavém nebo explozivním okolí vyvolat požáry nebo exploze. Může tím dojít k těžkým úrazům či úmrtí a ke vzniku věcných škod.
 - ▶ Nikdy nepracujte ve snadno hořlavém nebo explozivním okolí.

4.5.2 Akumulátor

▲ VAROVÁNÍ

- Nezúčastněné osoby, děti a zvířata nedokáží rozpoznat a posoudit nebezpečí, která jsou s akumulátorem spojena. Následkem toho může dojít k těžkému zranění nezúčastněných osob, dětí a zvířat.
 - ▶ Je nutno zajistit, aby se nezúčastněné osoby, děti a zvířata zdržovaly v bezpečné vzdálenosti.
 - ▶ Akumulátor nenechávejte bez dozoru.
 - ▶ Zajistěte, aby si děti nemohly s akumulátorem hrát.
- Akumulátor není chráněn proti veškerým vlivům okolního prostředí. V případě, že je akumulátor vystaven určitým vlivům okolního prostředí, může vzplanout nebo vybuchnout. Následkem toho může dojít k těžkému zranění osob a ke vzniku věcných škod.



- ▶ Akumulátor chraňte před nadměrnou teplotou a ohněm.
- ▶ Akumulátor nevhazujte do ohně.



- ▶ Akumulátor používejte a skladujte při teplotách v rozsahu od - 10 °C do + 50 °C.



- ▶ Akumulátor neponořujte do kapalin.

- ▶ K akumulátoru se nepřibližujte s kovovými předměty.

- ▶ Akumulátor nevystavujte působení vysokého tlaku.
- ▶ Akumulátor nevystavujte působení mikrovlnného záření.
- ▶ Akumulátor chraňte před chemikáliemi a solemi.

4.6 Bezpečnosti odpovídající stav

4.6.1 Motorová pila

Motorová pila je ve stavu odpovídajícím bezpečnosti, když jsou splněny níže uvedené podmínky:

- Motorová pila není poškozená.
- Motorová pila je čistá.
- Zachytávač řetězu není poškozen.
- Řetězová brzda je funkční.
- Ovládací prvky fungují a nejsou změněny.
- Mazání pilového řetězu je funkční.
- Vybíhané stopy na řetězce nejsou hlubší než 0,5 mm.
- Na stroji je namontovaná jedna kombinace uvedená v tomto návodu k použití sestávající z vodící lišty a pilového řetězu.
- Vodicí lišta a pilový řetěz jsou správně namontovány.
- Pilový řetěz je správně napnutý.
- Je namontováno originální příslušenství STIHL určené pro tuto motorovou pilu.
- Příslušenství je namontováno správně.
- Uzávěr olejové nádržky je uzavřen.

▲ VAROVÁNÍ

- Ve stavu neodpovídajícím bezpečnosti nemohou konstrukční díly již bezpečně fungovat a bezpečnostní zařízení mohou být vyřazena z provozu. Může dojít k těžkým úrazům nebo usmrcení osob.
 - ▶ Pracujte s nepoškozenou motorovou pilou.
 - ▶ Pokud je motorová pila znečištěná: motorovou pilu vyčistěte.
 - ▶ Pracujte s nepoškozeným zachytávačem řetězu.
 - ▶ Motorovou pilu neměňte. Výjimka: Montáž jedné z kombinací uvedených v tomto návodu k použití sestávající z vodící lišty a pilového řetězu.
 - ▶ Pokud ovládací prvky nefungují: s motorovou pilou nepracujte.
 - ▶ Montujte pouze originální příslušenství STIHL určené pro tuto motorovou pilu.
 - ▶ Vodicí lištu a pilový řetěz namontujte tak, jak je to popsáno v tomto návodu k použití.
 - ▶ Příslušenství namontujte tak, jak je to popsáno v tomto návodu k použití nebo v návodu k použití daného příslušenství.

- ▶ Nikdy nestrkejte žádné předměty do otvorů motorové pily.
- ▶ Uzavřete uzávěr olejové nádržky.
- ▶ Opotřebované nebo poškozené informační štítky vyměňte.
- ▶ V případě nejasností: vyhledejte odborného prodejce výrobků STIHL.

4.6.2 Vodící lišta

Vodící lišta je v bezpečnosti odpovídajícím stavu, když jsou splněny níže uvedené podmínky:

- Vodící lišta není poškozená.
- Vodící lišta není deformovaná.
- Drážka je hluboká jako minimálně povolená hloubka drážky nebo hlubší,  19.3.
- Můstky drážky jsou bez otřepů.
- Drážka není ani zúžená, ani roztažená.

▲ VAROVÁNÍ

- V bezpečnosti neodpovídajícím stavu nemůže již vodící lišta pilový řetěz správně vést. Obíhající pilový řetěz může z vodící lišty spadnout. Může dojít k těžkým úrazům nebo usmrcení osob.
 - ▶ Pracovat s nepoškozenou motorovou pilou.
 - ▶ Pokud je hloubka drážky menší než minimální povolená hloubka drážky: vodící lištu vyměnit.
 - ▶ Vodící lištu jednou týdně zbavit otřepů.
 - ▶ V případě stávajících nejasností: vyhledat odborného prodejce výrobků STIHL.

4.6.3 Pilový řetěz

Pilový řetěz je v bezpečnosti odpovídajícím stavu, když jsou splněny níže uvedené podmínky:

- Pilový řetěz není poškozený.
- Pilový řetěz je správně naostřen.
- Značky opotřebení na různých zubech jsou viditelné.

▲ VAROVÁNÍ

- V bezpečnosti neodpovídajícím stavu nemohou konstrukční díly již bezpečně fungovat a bezpečnostní zařízení mohou být vyřazena z provozu. Může dojít k těžkým úrazům nebo usmrcení osob.
 - ▶ Pracovat s nepoškozeným pilovým řetězem.
 - ▶ Správně naostřit pilový řetěz.
 - ▶ V případě nejasností vyhledat odborného prodejce výrobků STIHL.

4.6.4 Akumulátor

Akumulátor je ve stavu odpovídajícím bezpečnostním požadavkům, pokud jsou splněny následující podmínky:

- Akumulátor je nepoškozený.
- Akumulátor je čistý a suchý.
- Akumulátor je funkční a nebyl pozměněn.

▲ VAROVÁNÍ

- Pokud není akumulátor ve stavu odpovídajícím bezpečnostním požadavkům, nelze zajistit jeho bezpečnou funkci. Tento stav může způsobit těžké zranění osob.
 - ▶ Pracujte pouze s nepoškozeným a funkčním akumulátorem.
 - ▶ Poškozený nebo vadný akumulátor nenabíjejte.
 - ▶ V případě, že je akumulátor znečištěný nebo mokry: Akumulátor očistěte a nechte uschnout.
 - ▶ Akumulátor nepozměňujte.
 - ▶ Nezasouvejte žádné předměty do otvorů akumulátoru.
 - ▶ Elektrické kontakty akumulátoru nespojujte kovovými předměty a nezkratujte.
 - ▶ Akumulátor neotevírejte.
 - ▶ Opotřebované nebo poškozené štítky s bezpečnostními upozorněními vždy vyměňte.
- Z poškozeného akumulátoru může vytékat kapalina. V případě, že se tato kapalina dostane do styku s pokožkou nebo očima, může dojít k podráždění pokožky nebo očí.
 - ▶ Vyhýbejte se kontaktu s kapalinou.
 - ▶ V případě, že dojde k zasažení pokožky: Postižená místa pokožky umyjte vydatným množstvím vody a mýdlem.
 - ▶ V případě, že dojde k zasažení očí: Zasažené oči vyplachujte nejméně po dobu 15 minut vydatným množstvím vody a vyhledejte lékaře.
- Poškozený nebo vadný akumulátor může nezvykle zapáchat, kouřit nebo hořet. Následkem toho může dojít k těžkému nebo smrtelnému zranění osob a ke vzniku věcných škod.
 - ▶ V případě, že z akumulátoru vychází nezvyklý zápach nebo kouř: Akumulátor nepoužívejte a umístěte jej v bezpečné vzdálenosti od hořlavých látek.
 - ▶ V případě, že akumulátor vzplane: Pokuste se hořící akumulátor uhasit pomocí hasičiho přístroje nebo vody.

4.7 Pracovní postup

4.7.1 Řezání

▲ VAROVÁNÍ

- Pokud se v okolí pracovní oblasti nezdržují žádné osoby, které by slyšely volání, nemůže být v nouzovém případě poskytnuta žádná pomoc.
 - ▶ Zajistěte, aby se v okolí v doslechové vzdálenosti pracovní oblasti zdržovaly osoby.
- Uživatel již nemůže za určitých situací koncentrovat pozornost. Uživatel může ztratit kontrolu nad motorovou pilou, zakopnout, upadnout a těžce se zranit.
 - ▶ Pracujte klidně a s rozvahou.
 - ▶ Pokud jsou světelné poměry a viditelnost špatné: s motorovou pilou nepracujte.
 - ▶ Motorovou pilu obsluhujte sám/sama.
 - ▶ Nikdy se strojem nepracujte nad výši ramen.
 - ▶ Dávejte pozor na překážky.
 - ▶ Při práci stůjte na zemi a udržujte rovnováhu. Pokud se musí s motorovou pilou pracovat ve výšce a motorová pila bude napájena energií prostřednictvím připojovacího kabelu: použijte zdvižnou pracovní plošinu.
 - ▶ Pokud se dostaví známky únavy: udělejte si pracovní přestávku.
- Běžící pilový řetěz může uživatele pořežat. Uživatel může utrpět těžká zranění.
 - ▶ Běžícího pilového řetězu se nedotýkejte.
 - ▶ Pokud je pilový řetěz nějakým předmětem zablokován, motorovou pilu vypněte, aktivujte řetězovou brzdu a vyjměte akumulátor. Teprve potom předmět odstraňte.
- Obíhající pilový řetěz se zahřívá a protahuje. Pokud pilový řetěz není dostatečně mazán a dodatečně napínán, může z vodící lišty spadnout nebo se přetrhnout. Může dojít k těžkým úrazům osob a ke vzniku věcných škod.
 - ▶ Používejte adhezni olej pro pilové řetězy.
 - ▶ Během práce pravidelně kontrolujte stav naplnění olejové nádržky. Před úplným spotřebováním adhezniho oleje pro pilové řetězy: dolijte adhezni olej pro pilové řetězy.
 - ▶ Během práce pravidelně kontrolujte napnutí pilového řetězu. Pokud je napnutí řetězu příliš slabé: pilový řetěz napněte.
- Pokud se motorová pila během práce změní nebo se chová nezvyklým způsobem, může být v provozně nebezpečném stavu. Může dojít k těžkým úrazům osob a ke vzniku věcných škod.

- ▶ Práci ukončete, akumulátor vyjměte a vyhledejte odborného prodejce výrobků STIHL.
- Během práce může motorová pila způsobit vznik vibrací.
 - ▶ Noste rukavice.
 - ▶ Práci přerušujte přestávkami.
 - ▶ Pokud se vyskytnou náznaky poruch prokrvení: vyhledejte lékaře.
- Pokud běžící pilový řetěz narazí na tvrdý předmět, může dojít ke vzniku jisker. Jiskry mohou ve snadno vznětlivém prostředí vyvolat požáry. Může tím dojít k těžkým úrazům či úmrtí osob a ke vzniku věcných škod.
 - ▶ Nikdy nepracujte ve snadno vznětlivém prostředí.
- Když se spínač pustí, běží pilový řetěz ještě krátce dál. Pohybující se pilový řetěz může někoho pořežat. Osoby mohou utrpět těžká zranění.
 - ▶ Počkejte, až se pilový řetěz zastaví.

▲ VAROVÁNÍ

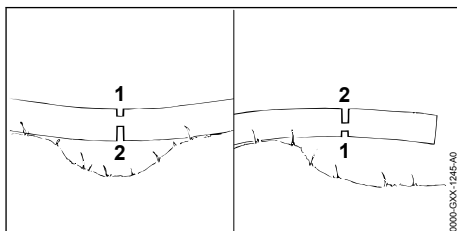

- Pokud se řeže dřevo pod prutím, může dojít k zaklesnutí vodící lišty. Uživatel může ztratit kontrolu nad motorovou pilou a těžce se zranit.
 - ▶ Nejdříve proveďte odlehčovací řez na tlakové straně (1), poté proveďte dělicí řez do tažné strany (2).

▲ NEBEZPEČÍ

- Pokud se pracuje v okolí kabelů vedoucích elektrický proud, může s nimi pilový řetěz přijít do kontaktu a poškodit je. Uživatel může utrpět těžké nebo smrtelné zranění.
 - ▶ Nepracujte v okolí kabelů vedoucích elektrický proud.

4.7.2 Odvětvování

▲ VAROVÁNÍ

- Pokud se pokácený strom bude odvětvovat nejdříve na spodní straně, nemůže se pak již opírat o zem větvemi. Během práce se strom může pohybovat. Může dojít k těžkým úrazům nebo usmrcení osob.

- ▶ Větší větve na spodní straně proříznout až když je strom rozřezán.
- ▶ Nikdy při práci nestát na kmeni.
- Během odvětvování může spadnout odříznutá větev dolů. Uživatel může zakopnout, upadnout a těžce se zranit.
 - ▶ Strom odvětvovat směrem od paty kmene ke koruně.

4.7.3 Kácení/odřezávání

▲ VAROVÁNÍ

- Nezkušené osoby nemohou odhadnout nebezpečí hrozící při kácení. Může tak dojít k těžkým úrazům či úmrtí osob a ke vzniku věcných škod.
 - ▶ Uživatel potřebuje odpovídající znalosti technik kácení a zkušenosti s kácením.
 - ▶ V případě nejistoty: Poradte se se zkušeným odborníkem, který vám pomůže určit vhodnou techniku kácení.
- Během kácení může strom a mohou větve spadnout na osoby nebo předměty. Čím větší jsou padající části, tím větší je riziko, že může dojít k těžkým úrazům nebo usmrcení osob. Mohou vzniknout věcné škody.
 - ▶ Směr pádu stanovit tak, aby pásma, kam strom padne, bylo volné.
 - ▶ Dbejte na to, aby nezúčastněné osoby, děti a zvířata zachovaly odstup o velikosti 2,5 délek stromu od pracovního pásma.
 - ▶ Před kácením odstraňte z koruny stromu zlomené nebo uschlé větve.
 - ▶ Pokud nelze z koruny stromu odstranit zlomené nebo uschlé větve: Poradte se se zkušeným odborníkem, který vám pomůže určit vhodnou techniku kácení.
 - ▶ Pozorujte korunu stromu a koruny sousedních stromů vyhněte se dolů padajícím větvím.
- Pokud strom spadne, může se jeho kmen zlomit a odrazit se zpět k uživateli. Uživatel může utrpět těžké nebo smrtelné zranění.
 - ▶ Naplánujte únikovou cestu stranou za stromem.
 - ▶ Po únikové cestě běžte pozadu a pozorujte padající strom.
 - ▶ Nechodte pozadu po stráni dolů.
- Překážky v pracovním pásmu a na únikové cestě mohou pracovníkovi překážet. Uživatel může zakopnout a upadnout. Uživatel může utrpět těžké nebo smrtelné zranění.
 - ▶ Odstraňte překážky z pracovního pásma a z únikové cesty.
- Pokud zlomová lišta, bezpečnostní pás nebo přídržný pás jsou naříznuty nebo předčasně

proříznuty, nemůže být směr pádu již dodržen nebo může strom předčasně padnout. Může tak dojít k těžkým úrazům či úmrtí osob a ke vzniku věcných škod.

- ▶ Zlomovou lištu je třeba nenaříznout ani neproříznout.
- ▶ Bezpečnostní pás nebo přídržný pás proříznete jako poslední.
- ▶ Pokud strom začne příliš brzy padat: hlavní řez kácení přerušte a utečte po únikové cestě dozadu.
- Pokud běžící pilový řetěz v pásmu vrchní čtvrtiny hrotu vodící lišty narazí na tvrdý dřevorubecký klín a rychle se zbrzdí, může vzniknout zpětný ráz. Může dojít k těžkým úrazům nebo usmrcení osob.
 - ▶ Používejte dřevorubecké klíny z hliníku nebo plastu.
- Pokud strom nespadne úplně na zem nebo zůstane viset v jiném stromu, nemůže uživatel kácení stromu již kontrolovaně ukončit.
 - ▶ Kácení přerušte a strom pomocí kladky nebo vhodným vozidlem stáhněte k zemi.

4.8 Reakční síly

4.8.1 Zpětný ráz

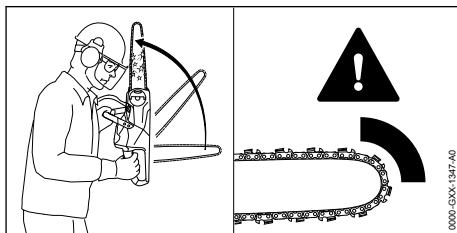

Zpětný ráz může vzniknout níže uvedenými příčinami:

- Běžící pilový řetěz narazí ve vrchní čtvrtině hrotu vodící lišty na nějaký tvrdý předmět a je rychle zbrzděn.
- Běžící pilový řetěz je na hrotu vodící lišty zaklesnut.

Řetězová brzda nemůže zabránit zpětnému rázu.

⚠ VAROVÁNÍ

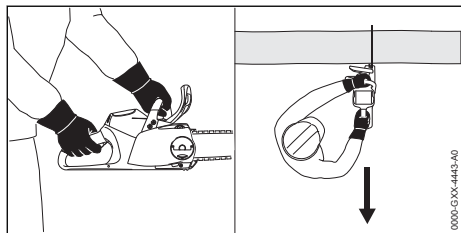

- Pokud dojde ke zpětnému rázu, může být motorová pila vymrštěna nahoru směrem k uživateli. Uživatel může ztratit kontrolu nad motorovou pilou a být těžce zraněn nebo usmrčen.
 - ▶ Motorovou pilu držet pevně oběma rukama.
 - ▶ Tělo pracovníka se musí nacházet mimo prodloužené výkyvné pásmo motorové pily.
 - ▶ Pracovat tak, jak je to popsáno v tomto návodu k použití.
 - ▶ Nikdy nepracovat v pásmu okolo vrchní čtvrtiny hrotu vodící lišty.
 - ▶ Pracovat se správně naostřeným a správně napnutým pilovým řetězem.
 - ▶ Používat pilový řetěz se sníženou tendencí ke zpětnému rázu.
 - ▶ Používat vodící lištu s malým hrotem lišty.
 - ▶ Řezat na plný plyn.

4.8.2 Vtažení

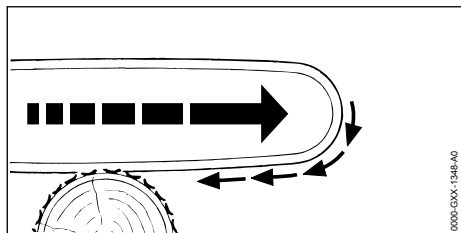

Pokud se pracuje se spodní větví vodící lišty, je motorová pila tažena pryč od uživatele.

⚠ VAROVÁNÍ

- Pokud běžící pilový řetěz narazí na tvrdý předmět a rychle se zbrzdí, může být motorová pila náhle velmi silně odtažena pryč od uživatele. Uživatel může ztratit kontrolu nad motorovou pilou a být těžce zraněn nebo usmrčen.
 - ▶ Motorovou pilu držet pevně oběma rukama.
 - ▶ Pracovat tak, jak je to popsáno v tomto návodu k použití.
 - ▶ Vodící lištu vést rovně v řezu.
 - ▶ Ozubený doraz správně nasadit.
 - ▶ Řezat na plný plyn.

4.8.3 Zpětný ráz

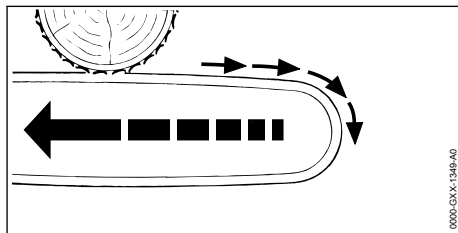

Pokud se pracuje s vrchní větví vodící lišty, je motorová pila odražena směrem k uživateli.

⚠ VAROVÁNÍ

- Pokud běžící pilový řetěz narazí na tvrdý předmět a rychle se zbrzdí, může být motorová pila náhle velmi silně vržena k uživateli. Uživatel může ztratit kontrolu nad motorovou pilou a být těžce zraněn nebo usmrčen.
 - ▶ Motorovou pilu držet pevně oběma rukama.
 - ▶ Pracovat tak, jak je to popsáno v tomto návodu k použití.
 - ▶ Vodící lištu vést rovně v řezu.
 - ▶ Řezat na plný plyn.

4.9 Přeprava

4.9.1 Motorová pila

⚠ VAROVÁNÍ

- Během přepravy se motorová pila může převrátit nebo pohnout. Může dojít k úrazům a ke vzniku věcných škod.
 - ▶ Vymount akumulátor.



- ▶ Zapnout řetězovou brzdou.
- ▶ Ochranný kryt řetězu nasuňte na vodící lištu tak, aby byla celá vodící lišta zakryta.
- ▶ Motorovou pilu s upínacím popruhem, řemenem nebo sítkou zajistíte tak, aby se nemohla převrátit ani pohnout.

4.9.2 Akumulátor

⚠ VAROVÁNÍ

- Akumulátor není chráněn proti všem okolním vlivům. Pokud je akumulátor vystaven určitým okolním vlivům, může být poškozen a může dojít ke vzniku věcných škod.
 - ▶ Poškozený akumulátor nepřevážovat.
 - ▶ Akumulátor přepravovat v pouze elektrický proud nevodivém balení.

- Během přepravy se může akumulátor převrátit nebo se pohnout. Může dojít k úrazům osob a ke vzniku věcných škod.
 - ▶ Akumulátor v balení zabalit tak, aby se nemohl pohybovat.
 - ▶ Balení zajistit tak, aby se nemohlo pohybovat.

4.10 Skladování

4.10.1 Motorová pila

▲ VAROVÁNÍ

- Děti nemohou rozpoznat ani odhadnout nebezpečí hrozící motorovou pilou. Děti mohou utrpět těžké úrazy.



- ▶ Akumulátor vyjmout.

- ▶ Řetězovou brzdou zapnout.
- ▶ Ochranný kryt řetězu nasunout tak na vodící lištu, aby byla celá vodící lišta zakrytá.
- ▶ Motorovou pilu skladovat mimo dosah dětí.
- Elektrické kontakty na motorové pile a kovové konstrukční díly mohou vlivem vlhka zkorodovat. Motorová pila může být poškozena.



- ▶ Akumulátor vyjmout.

- ▶ Motorovou pilu skladovat v čistém a suchém stavu.

4.10.2 Akumulátor

▲ VAROVÁNÍ

- Děti nemohou rozpoznat ani odhadnout nebezpečí hrozící akumulátorem. Děti mohou utrpět těžké úrazy.
 - ▶ Akumulátor skladovat mimo dosah dětí.
- Akumulátor není chráněn proti všem okolním vlivům. Pokud je akumulátor vystaven určitým okolním vlivům, může dojít k jeho poškození.
 - ▶ Akumulátor skladovat v čistém a suchém stavu.
 - ▶ Akumulátor skladovat v uzavřeném prostoru.
 - ▶ Akumulátor skladovat odděleně od motorové pily a nabíječky.
 - ▶ Akumulátor skladovat v pouze elektrický proud nevodivém balení.
 - ▶ Akumulátor skladovat v tepelném pásmu mezi – 10 °C a + 50 °C.

4.11 Čištění, údržba a opravy

▲ VAROVÁNÍ

- Pokud během čištění, údržby nebo opravy zůstane v nástroji vložený akumulátor, může se motorová pila neúmyslně zapnout. Může dojít k těžkým úrazům osob a ke vzniku věcných škod.



- ▶ Vyměňte akumulátor.

- ▶ Zapněte řetězovou brzdou.
- Při používání agresivních čisticích prostředků, čištění pomocí vodního proudu nebo špičatých předmětů může docházet k poškození motorové pily, vodící lišty, pilového řetězu a akumulátoru. Pokud se motorová pila, vodící lišta, pilový řetěz nebo akumulátor nečistí správně, nemohou konstrukční díly správně fungovat a bezpečnostní zařízení mohou být vyřazena z provozu. Osoby mohou utrpět těžká zranění.
 - ▶ Motorovou pilu, vodící lištu, pilový řetěz a akumulátor čistíte tak, jak je to popsáno v tomto návodu k použití.
- Pokud se motorová pila, vodící lišta, pilový řetěz a akumulátor neudrží či neopravují správně, nemohou konstrukční díly správně fungovat a bezpečnostní zařízení mohou být vyřazena z provozu. Může dojít k těžkým úrazům nebo usmrcení osob.
 - ▶ Motorovou pilu a akumulátor nikdy sám/sama neopravujte a neprovádějte ani údržbářské úkony.
 - ▶ Pokud se na motorové pile nebo akumulátoru musí provést údržbářské úkony nebo opravy, vyhledejte odborného prodejce výrobků STIHL.
 - ▶ Na vodící liště a pilovém řetězu provádějte údržbářské úkony a opravy tak, jak je to popsáno v tomto návodu k použití.
- Během čištění nebo údržby pilového řetězu se může uživatel pořezat o ostré řezné zuby. Uživatel se může zranit.
 - ▶ Noste pracovní rukavice z odolného materiálu.

5 Příprava motorové pily k provozu

5.1 Příprava motorové pily k provozu

Před každým započatím práce musejí být provedeny níže uvedené kroky:

- ▶ Zajistit, aby se níže uvedené konstrukční díly nacházely v bezpečnosti odpovídajícím stavu:
 - Motorová pila, 4.6.1.
 - Vodící lišta, 4.6.2.
 - Pilový řetěz, 4.6.3.
 - Akumulátor, 4.6.4.
- ▶ Akumulátor zkontrolovat, 10.7.
- ▶ Akumulátor zcela nabít tak, jak je to popsáno v návodu k použití pro nabíječky STIHL AL 101, 300, 500.
- ▶ Motorovou pilu vyčistit, 15.1.
- ▶ Vodící lištu a pilový řetěz namontovat, 6.1.1.
- ▶ Pilový řetěz napnout, 6.2.
- ▶ Vlít adhezni olej pro pilové řetězy, 6.3.
- ▶ Zkontrolovat řetězovou brzdou, 10.4.
- ▶ Zkontrolovat ovládací prvky, 10.5.
- ▶ Zkontrolovat mazání pilového řetězu, 10.6.
- ▶ Pokud tyto kroky nemohou být provedeny: motorovou pilu nepoužívat a vyhledat odborného prodejce výrobků STIHL.

6 Motorovou pilu smontovat.

6.1 Montáž a demontáž vodící lišty a pilového řetězu

6.1.1 Namontujte vodící lištu a pilový řetěz

Kombinace vodící lišty a pilového řetězu, které se hodí k řetězce a směřují být namontovány, jsou uvedeny v technických datech, 20.1.

- ▶ Motorovou pilu vypněte, aktivujte řetězovou brzdou a vyjměte akumulátor.

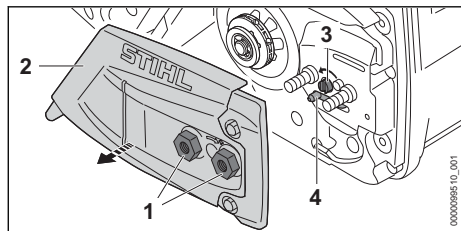

- ▶ Maticemi (1) otáčejte proti směru hodinových ručiček tak dlouho, až se dá víko řetězky (2) sejmut.
- ▶ Sejměte víko řetězky (2).
- ▶ Otáčejte napínacím šroubem (3) v protisměru chodu hodinových ručiček tak dlouho, až napínací smykadlo (4) přilehne vlevo k tělesu.

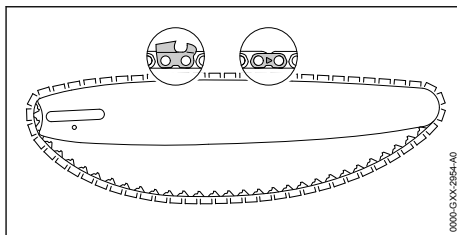

- ▶ Pilový řetěz vložte do drážky vodící lišty tak, aby šípky na spojovacích člancích pilového řetězu na horní straně ukazovaly ve směru běhu pilového řetězu.

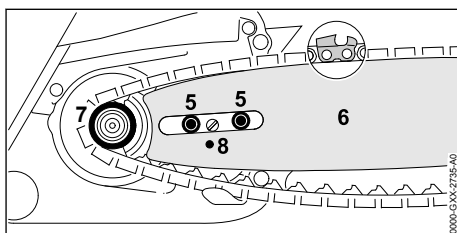

- ▶ Vodící lištu s pilovým řetězem nasadíte na motorovou pilu tak, aby byly splněny níže uvedené podmínky:
 - Vodící články pilového řetězu sedí v zubech řetězky (7).
 - Šrouby s nákrúžkem (5) sedí v podélném otvoru vodící lišty (6).
 - Čep napínacího smykadla (4) sedí v otvoru (8) vodící lišty (6).

Orientace vodící lišty (6) nehraje žádnou roli. Natištěný nápis na vodící liště (6) může být i vzhůru nohama.

- ▶ Povolte řetězovou brzdou.

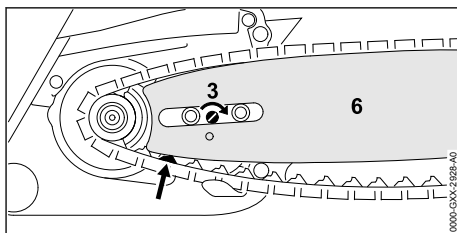

- ▶ Otáčejte napínacím šroubem (3) ve směru chodu hodinových ručiček tak dlouho, až pilový řetěz přilehne k vodící liště. Přitom zavedte vodící články pilového řetězu do drážky vodící lišty. Vodící lišta (6) a pilový řetěz přiléhají k motorové pile.
- ▶ Víko řetězky (2) přiložit tak k motorové pile, aby bylo ve stejné rovině s motorovou pilou.

- ▶ Našroubujte matice (1) a pevně je utáhněte.

6.1.2 Demontujte vodící lištu a pilový řetěz

- ▶ Motorovou pilu vypněte, aktivujte řetězovou brzdu a vyjměte akumulátor.
- ▶ Maticemi otáčejte proti směru hodinových ručiček tak dlouho, až se dá víko řetězky sejmout.
- ▶ Sejměte víko řetězky.
- ▶ Napinacím šroubem otáčejte v protisměru chodu hodinových ručiček až na doraz. Pilový řetěz je povolen.
- ▶ Sejměte vodící lištu a pilový řetěz.

6.2 Napínání pilového řetězu

Během práce se pilový řetěz prodlužuje nebo smršťuje. Napnutí pilového řetězu se mění. Během práce se musí napnutí pilového řetězu pravidelně kontrolovat a musí se provádět dodatečné napnutí.

- ▶ Motorovou pilu vypněte, aktivujte řetězovou brzdu a vyjměte akumulátor.

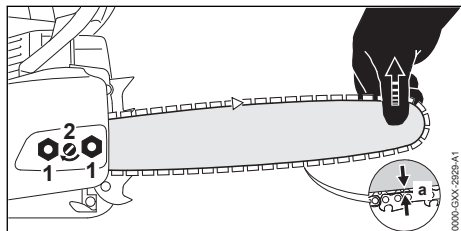

- ▶ Povolte matice (1).
- ▶ Povolte řetězovou brzdu.
- ▶ Vodící lištu nadzdvihněte na jejím hrotu a napinacím kolečkem (2) otáčejte tak dlouho ve směru nebo proti směru hodinových ručiček, až jsou splněny níže uvedené podmínky:
 - Vzdálenost a ve středu vodící lišty je 1 mm až 2 mm.
 - Pilový řetěz lze ještě po vodící liště dvěma prsty a s nepatrnou silou táhnout.
- ▶ Vodící lištu na hrotu dále držte nadzdvihnutou a matice (1) pevně utáhněte.
- ▶ Pokud vzdálenost a ve středu vodící lišty není 1 mm až 2 mm: pilový řetěz znovu napněte.

6.3 Doplněte adhezní olej pro pilové řetězy

Adhezní olej pro pilové řetězy maže a chladí obíhající pilový řetěz.

STIHL doporučuje používat adhezní olej pro pilové řetězy STIHL nebo jiný adhezní olej pro pilové řetězy povolený pro motorové pily.

- ▶ Motorovou pilu vypněte, aktivujte řetězovou brzdu a vyjměte akumulátor.

- ▶ Motorovou pilu položte na rovnou plochu tak, aby uzávěr olejové nádrčky směřoval nahoru.
- ▶ Pásmo okolo uzávěru olejové nádrčky očistěte vlhkým hadrem.

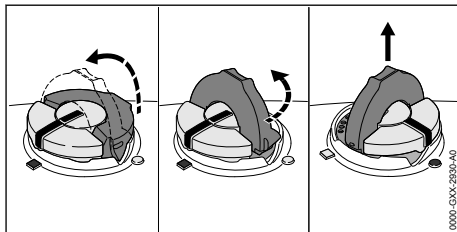

- ▶ Křídlo uzávěru olejové nádrčky vyklopte.
- ▶ Uzávěrem olejové nádrčky otočte v protisměru chodu hodinových ručiček až na doraz.
- ▶ Uzávěr olejové nádrčky sejměte.
- ▶ Adhezní olej pro pilové řetězy vlijte tak, aby nedošlo k žádnému rozlití adhezního oleje a aby olejová nádržka nebyla naplněna až po okraj.
- ▶ Pokud je křídlo uzávěru olejové nádrčky sklopeno: křídlo vyklopte.

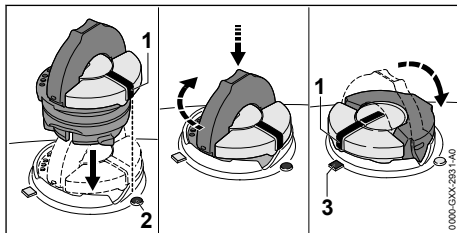

- ▶ Uzávěr olejové nádrčky vsaďte tak, aby značka (1) ukazovala na značku (2).
- ▶ Uzávěr olejové nádrčky zamáčkněte směrem dolů a přitom jím otočte ve směru chodu hodinových ručiček až na doraz. Uzávěr olejové nádrčky se slyšitelně zaaretuje. Značka (1) směřuje ke značce (3).
- ▶ Zkontrolujte, jestli se uzávěr olejové nádrčky dá vytáhnout nahoru.
- ▶ Když se uzávěr olejové nádrčky nedá vytáhnout nahoru: křídlo uzávěru olejové nádrčky sklopte. Olejová nádržka je uzavřena.

Pokud se uzávěr olejové nádrčky dá vytáhnout nahoru, je nutné provést níže uvedené kroky:

- ▶ Uzávěr olejové nádrčky nasadte v libovolné poloze.

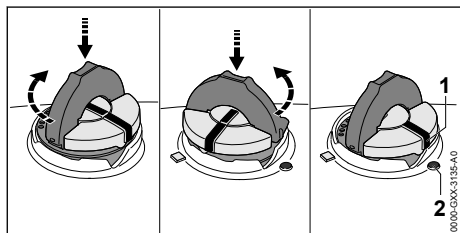

- ▶ Uzávěr olejové nádržky zamáčkněte směrem dolů a přitom jím otočte ve směru chodu hodinových ručiček až na doraz.
- ▶ Uzávěr olejové nádržky zamáčkněte směrem dolů a otáčejte jím v protisměru chodu hodinových ručiček tak dlouho, až bude značka (1) ukazovat na značku (2).
- ▶ Znovu se pokuste olejovou nádržku uzavřít.
- ▶ Pokud se olejová nádržka i nadále nedá uzavřít: s motorovou pilou nepracujte a vyhledejte odborného prodejce výrobků STIHL. Motorová pila není ve stavu odpovídajícím bezpečnosti.

6.4 Montáž ozubeného dorazu

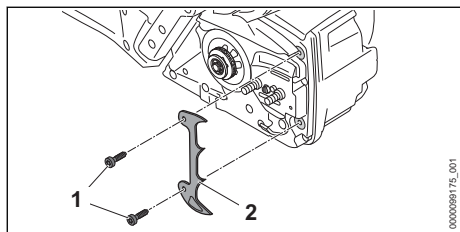

- ▶ Vyšroubujte šrouby (1).
- ▶ Přiložte ozubený doraz (2).
- ▶ Šrouby (1) zašroubovat a pevně utáhnout.

7 Zapnutí a povolení řetězové brzdy

7.1 Zapněte řetězovou brzdu

Motorová pila je vybavena řetězovou brzdou.

Řetězová brzda se aktivuje automaticky, pokud je zpětný ráz díky setrvačnosti chrániče ruky dostatečně silný, nebo ji může aktivovat uživatel.

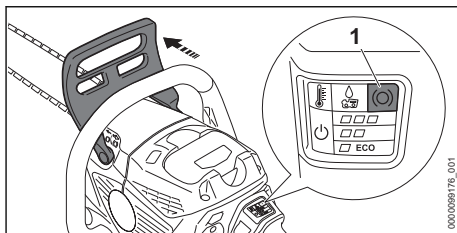

- ▶ Levou rukou odsuňte kryt ruky od trubkové rukojeti. Kryt ruky se slyšitelně zaaretuje. Pokud je motorová pila zapnutá: Svítí světla LED „ŘETĚZOVÁ BRZDA“ (1). Řetězová brzda je vložena.

7.2 Povolte řetězovou brzdu

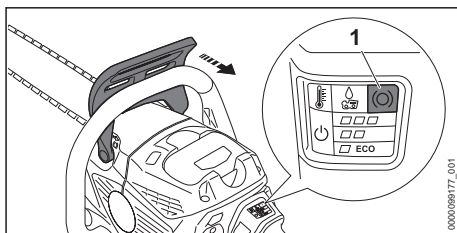

- ▶ Kryt ruky přitáhněte levou rukou směrem k uživateli. Kryt ruky se slyšitelně zaaretuje. Pokud je motorová pila zapnutá: Světla LED „ŘETĚZOVÁ BRZDA“ (1) už nesvítí. Řetězová brzda je povolena.

8 Vsazení a vyjmutí akumulátoru

8.1 Vsaďte akumulátor

- ▶ Zapněte řetězovou brzdu.

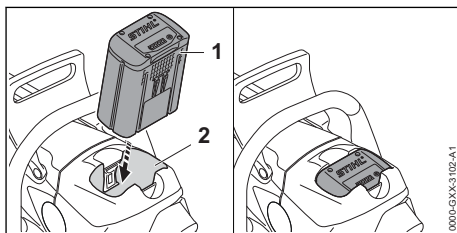

- ▶ Akumulátor (1) zamáčkněte až na doraz do akumulátorové šachty (2). Akumulátor (1) s kliknutím zapadne a je zafixován.

8.2 Vyměňte akumulátor

- ▶ Motorovou pilu postavte na rovnou plochu.

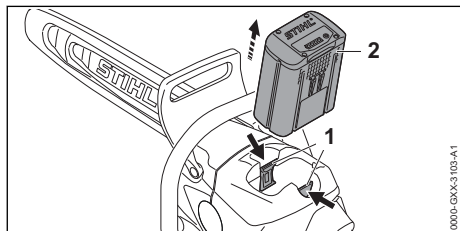

- ▶ Stiskněte obě aretační páčky (1). Akumulátor (2) je deblokován a lze ho vyjmout.

9 Zapnutí a vypnutí motorové pily

9.1 Zapněte motorovou pilu

- ▶ Motorovou pilu držte pevně pravou rukou za ovládací rukojeť tak, aby palec obepínal ovládací rukojeť.
- ▶ Povolte řetězovou brzdou.
- ▶ Motorovou pilu držte pevně levou rukou za trubkovou rukojeť tak, aby palec obepínal trubkovou rukojeť.

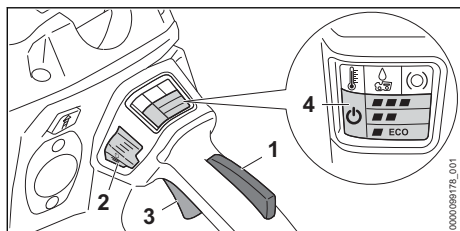

- ▶ Rukou stiskněte pojistku spínače (1) a držte ji stisknutou.
- ▶ Stiskněte deblokační tlačítko (2). Světla LED „STATUS“ (4) a světla LED naposledy nastaveného výkonového stupně svítí.
- ▶ Ukazovákem stiskněte řadičí páku (3) a držte ji stisknutou. Motorová pila akceleruje a pilový řetěz se rozběhne.

Čím více se spínač (3) tiskne, tím rychleji běží pilový řetěz. Pokud je nastaven výkonový stupeň  nemusí se spínací páka (3) stisknout úplně, aby se dosáhlo maximálního výkonu.

Řetězovou pilu lze zapnout také tak, že nejprve stisknete deblokační tlačítko (2) a během 5 sekund (zatímco bliká světlo LED "STATUS") stisknete zámek řadičí páky (1). Spínací páka (3)

je nyní odblokována a řetězová pila je připravena k použití.

Když se po zapnutí spustí řadičí páka (3) a pojistka řadičí páky (1), bliká světlo LED „STATUS“ (4) a světlo LED naposledy nastaveného výkonostního stupně ještě po dobu 1 sekundy. Po dobu blikání světel LED se může motorová pila opět zapnout, aniž by bylo zaktivováno deblokační tlačítko (2).

9.2 Vypnutí motorové pily

- ▶ Pusťte spínač a pojistku spínače. Počkejte, až se pilový řetěz po cca 1 sekundě již nepohybuje.
- ▶ Pokud se řetěz pily dále pohybuje i po cca 1 sekundě: vložte brzdou řetězu, vyjměte akumulátor a obraťte se na prodejce STIHL. Motorová pila je defektní.

10 Kontrola motorové pily a akumulátoru

10.1 Kontrola řetězky

- ▶ Motorovou pilu vypnout, zaktivovat řetězovou brzdou a akumulátor vyjmout.
- ▶ Povolit řetězovou brzdou.
- ▶ Demontovat víko řetězky.
- ▶ Vodící lištu a pilový řetěz demontovat.

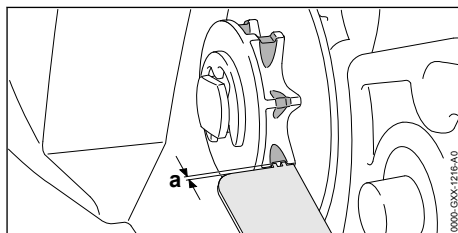

- ▶ Vyběhané stopy na řetězce přezkoušet porovnávacím kalibrem STIHL.
- ▶ Pokud jsou vyběhané stopy hlubší než $a = 0,5 \text{ mm}$: motorovou pilu nepoužívat a vyhledat odborného prodejce výrobků STIHL. Řetězka musí být vyměněna.

10.2 Kontrola vodící lišty

- ▶ Motorovou pilu vypnout, zaktivovat řetězovou brzdou a akumulátor vyjmout.
- ▶ Pilový řetěz a vodící lištu demontovat.

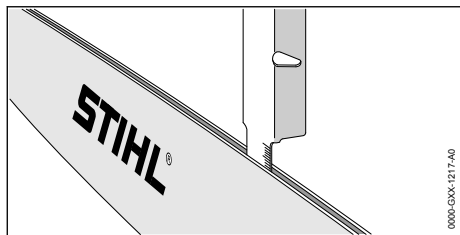

- ▶ Hloubku drážky vodící lišty změřit stupnicovou tyčí pilovací měrkou STIHL.
- ▶ Vodící lištu vyměnit, pokud jsou splněny níže uvedené podmínky:
 - Vodící lišta je poškozená.
 - Naměřená hloubka drážky je menší než minimálně povolená hloubka drážky vodící lišty,  19.3.
 - Drážka vodící lišty je zúžená nebo roztažená.
- ▶ V případě stávajících nejasností: vyhledat odborného prodejce výrobků STIHL.

10.3 Kontrola pilového řetězu

- ▶ Motorovou pilu vypnout, zaktivovat řetězovou brzdou a akumulátor vyjmout.

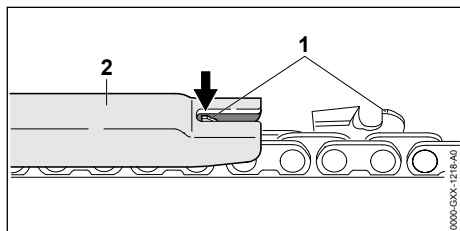

- ▶ Výšku omezovače hloubky (1) změřit pilovací měrkou STIHL (2). Pilovací měrka STIHL musí být vhodná pro rozteč pilového řetězu.
- ▶ Pokud omezovač hloubky (1) přesahuje pilovací měrku (2): omezovač hloubky (1) dodatečně spilovat,  16.3.

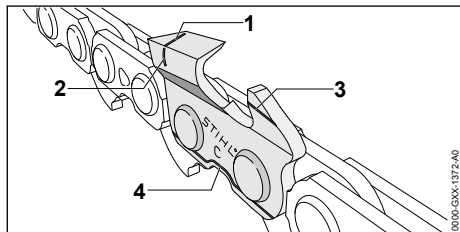

- ▶ Zkontrolovat, jsou-li viditelné značky opotřebení (1 až 4) na řezných zubech.
- ▶ Pokud není jedna ze značek opotřebení na jednom řezném zubu viditelná: motorovou pilu

nepoužívat a vyhledat odborného prodejce výrobků STIHL.

- ▶ Pilovací měrkou STIHL zkontrolovat, je-li úhel ostření řezných zubů o velikosti 30° dodržen. Pilovací měrka STIHL musí být vhodná pro rozteč pilového řetězu.
- ▶ Pokud úhel ostření o velikosti 30° nebyl dodržen: pilový řetěz naostřit.
- ▶ V případě stávajících nejasností: vyhledat odborného prodejce výrobků STIHL.

10.4 Kontrola řetězové brzdy

- ▶ Řetězovou brzdou zaktivovat a akumulátor vyjmout.



- Rezné zuby pilového řetězu jsou ostré. Uživatel se může pořezat.
 - ▶ Nosit pracovní rukavice z odolného materiálu.

- ▶ Pokusit se táhnout rukou pilový řetěz po vodící liště. Pokud není možné pilový řetěz po vodící liště rukou táhnout, řetězová brzda funguje.
- ▶ Pokud je možné pilový řetěz po vodící liště rukou táhnout: motorovou pilu nepoužívat a vyhledat odborného prodejce výrobků STIHL. Řetězová brzda je defektní.

10.5 Kontrola ovládacích prvků

Pojistka spínače a spínač

- ▶ Aktivujte řetězovou brzdou a vyjměte akumulátor.
- ▶ Zkuste stisknout spínač bez stisknutí pojistky spínače.
- ▶ Pokud se spínač dá stisknout: motorovou pilu nepoužívejte a vyhledejte odborného prodejce výrobků STIHL. Pojistka spínače je defektní.
- ▶ Stiskněte pojistku spínače a držte ji stisknutou.
- ▶ Stiskněte spínač a opět ho pusťte.
- ▶ Pokud se spínací páka nebo pojistka spínací páky těžko pohybují nebo se neodpruží do výchozí polohy: motorovou pilu nepoužívejte a vyhledejte odborného prodejce výrobků STIHL. Spínač nebo pojistka spínače jsou defektní.

Zapněte motorovou pilu

- ▶ Vsaďte akumulátor.
- ▶ Povolte řetězovou brzdou.
- ▶ Stiskněte pojistku spínače a držte ji stisknutou.
- ▶ Stiskněte deblokační tlačítko.
- ▶ Stiskněte spínač a stisknutý ho držte. Pilový řetěz běží.

- ▶ Pokud 3 světla LED na akumulátoru blikají červeně: akumulátor vyjměte a vyhledejte odborného prodejce výrobků STIHL. Motorová pila je v poruše.
- ▶ Pusťte spínač. Pilový řetěz již neběží.
- ▶ Pokud pilový řetěz běží dále: aktivujte řetězovou brzdou, vyjměte akumulátor a vyhledejte odborného prodejce výrobků STIHL. Motorová pila je defektní.

10.6 Kontrola mazání pilového řetězu

- ▶ Akumulátor vsadit.
- ▶ Povolit řetězovou brzdou.
- ▶ Vodící lištu nasměrovat na nějakou světlou plochu.
- ▶ Motorovou pilu zapnout. Adhezní olej pro pilové řetězy je odstříkáván a je na světlé ploše viditelný. Mazání pilového řetězu je funkční.
- ▶ Pokud není viditelné, že je adhezní olej odstříkáván:
 - ▶ Vlít adhezní olej pro pilové řetězy.
 - ▶ Mazání řetězu opětně přezkoušet.
 - ▶ Pokud není adhezní olej pro pilové řetězy stále ještě na světlé ploše viditelný: motorovou pilu nepoužívat a vyhledat odborného prodejce výrobků STIHL. Mazání řetězu je defektní.

10.7 Kontrola akumulátoru

- ▶ Stisknout tlačítko na akumulátoru. Světla LED svítí nebo blikají.
- ▶ Pokud světla LED nesvítí nebo neblíká: akumulátor nepoužívat a vyhledat odborného prodejce výrobků STIHL. V akumulátoru je porucha.

11 Práce s motorovou pilou

11.1 Nastavení množství dopravovaného oleje

Motorová pila má seřizovatelné olejové čerpadlo.

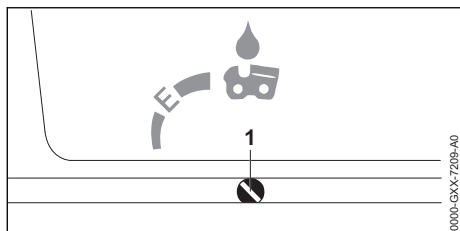

Pokud se seřizovací šroub olejového čerpadla (1) nachází v poloze E (Ematic), je množství dopravovaného oleje nastaveno optimálně pro většinu použití.

Olejovým čerpadlem může být dopravované množství oleje přizpůsobeno rozdílným délkám řezů, druhům dřeva a pracovním technikám.

Zvyšte dodávané množství oleje

- ▶ Motorovou pilu vypněte, aktivujte řetězovou brzdou a vyjměte akumulátor.
- ▶ Seřizovacím šroubem olejového čerpadla (1) otáčejte ve směru chodu hodinových ručiček.

Snížení dodávaného množství oleje

- ▶ Motorovou pilu vypněte, aktivujte řetězovou brzdou a vyjměte akumulátor.
- ▶ Seřizovacím šroubem olejového čerpadla (1) otáčejte v protisměru chodu hodinových ručiček.

11.2 Jak motorovou pilu držet a vést

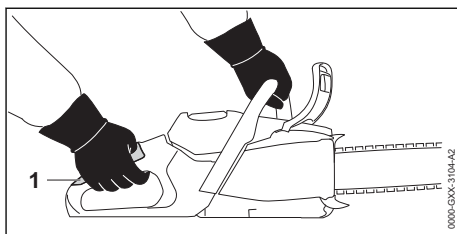

- ▶ Motorovou pilu pevně držet levou rukou za trubkovou rukojeť a pravou rukou za rukojet'ové pásmo (1) ovládací rukojeti a vést ji tak, aby palec levé ruky pevně obepínal trubkovou rukojeť a palec pravé ruky ovládací rukojeť.

11.3 Nastavení výkonnostního stupně

Je možné nastavit 3 výkonové stupně:

- **ECO**: řezání, nízká rychlost řetězu, nízký výkon
- **EMATIC**: kácení, střední rychlost řetězu, maximální výkon
- **EMATIC**: odvětvování, maximální rychlost řetězu, maximální výkon

V závislosti na použití mohou být nastaveny 3 výkonnostní stupně. Světla LED udávají nastavený výkonnostní stupeň. Čím vyšší je výkonnostní stupeň, tím rychleji se může pilový řetěz pohybovat.

Nastavený výkonnostní stupeň ovlivňuje provozní dobu akumulátoru. Čím nižší je výkonnostní stupeň, tím delší je provozní doba akumulátoru.

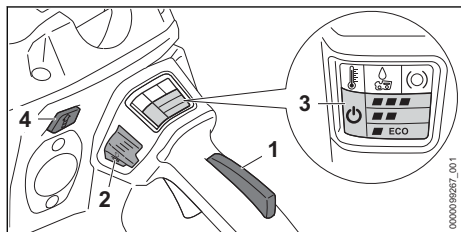

- ▶ Stiskněte pojistku spínače (1) a držte ji stisknutou.
- ▶ Stiskněte deblokační tlačítko (2).
- ▶ Světla LED „STATUS“ (3) a světla LED naposledy nastaveného výkonového stupně svítí.
- ▶ Stiskněte tlačítko (4).
- ▶ Světla LED (3) svítí a udávají nastavený výkonnostní stupeň.
- ▶ Stiskněte tlačítko (4).
- ▶ Tím je nastaven následující výkonnostní stupeň. Po třetím výkonnostním stupni následuje opět první výkonnostní stupeň.
- ▶ Stiskněte tlačítko (4) tolikrát, až je nastaven požadovaný výkonnostní stupeň.

11.4 Řezání



VAROVÁNÍ

- Pokud dojde ke zpětnému rázu, může být motorová pila vymrštěna nahoru směrem k uživateli. Uživateli může utrpět těžké nebo smrtelné zranění.
 - ▶ Řežte na plný plyn.
 - ▶ Neřežte pásmem okolo horní čtvrtiny hrotu vodící lišty.
- ▶ Vodící lištu zaveďte na plný plyn do řezu tak, aby se vodící lišta nezaklesla.

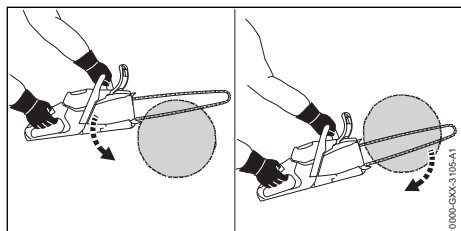

- ▶ Nasadte ozubený doraz a použijte ho jako otočný bod.
- ▶ Vodící lištu vedte skrze dřevo úplně tak, aby byl ozubený doraz pokaždé znovu nasazen.

- ▶ Na konci řezu zachyťte hmotnost motorové pily.

11.5 Odvětvování

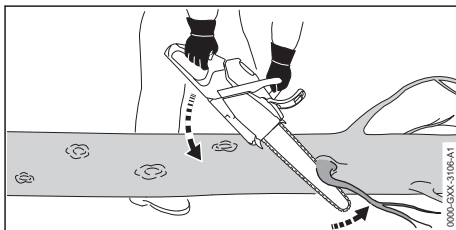

- ▶ Motorovou pilu opřete o kmen.
- ▶ Vodící lištu na plný plyn zatlačte pákovitým pohybem proti větví.
- ▶ Větev prořízněte vrchní stranou vodící lišty.

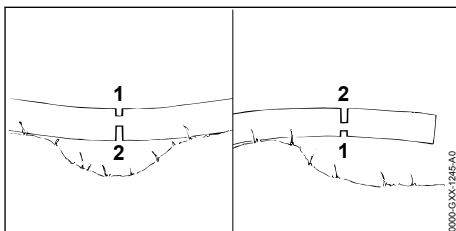

- ▶ Pokud je větev pod napětím: zařízněte odlehčovací řez (1) do tlakové strany a poté ji z tažné strany prořízněte dělicím řezem (2).

11.6 Kácení

11.6.1 Stanovení směru pádu a únikových cest

- ▶ Směr pádu stanovit tak, aby pásmo, kam strom padne, bylo volné.

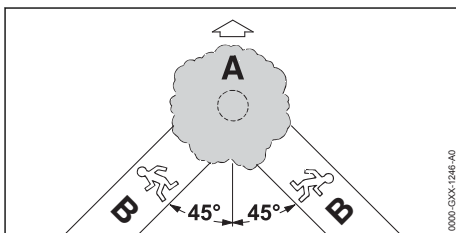

- ▶ Zpětný únik (B) stanovit tak, aby byly splněny níže uvedené podmínky:
 - Zpětný únik (B) je v úhlu 45° ke směru pádu (A).
 - Na trase zpětného úniku (B) nejsou žádné překážky.
 - Koruna stromu by měla být pozorována.
 - Pokud je trasa zpětného úniku (B) na straně, musí ležet tento úsek zpětného úniku (B) paralelně ke straně.

11.6.2 Příprava pracovního prostoru u kmene stromu

- ▶ Odstranit překážky v pracovním pásmu u kmene stromu.
- ▶ Odstranit výhonky na kmeni.

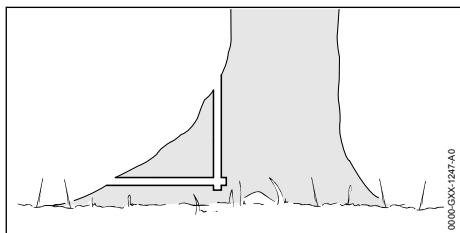

- ▶ Pokud má kmen velké, zdravé povrchní kořenové výběžky: nejdříve je naříznout svisle a potom vodorovně a odstranit je.

11.6.3 Zásady pro hlavní řez

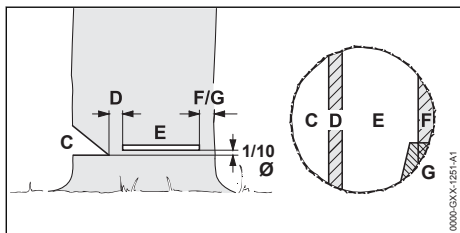

C Zásek

Zásek určuje směr pádu.

D Zlomová lišta

Zlomová lišta – nedořez – působí jako kloubový závěs při vedení pádu kmene. Zlomová lišta je široká $1/10$ průměru kmene.

E Hlavní řez kácení

Hlavním řezem kácení se kmen prořízne. Hlavní řez kácení leží o $1/10$ průměru kmene (nejméně 3 cm) nade dnem zářezu.

F Bezpečnostní pás

Bezpečnostní pás podepírá strom a zajišťuje ho proti předčasnému pádu. Bezpečnostní pás má šířku $1/10$ až $1/5$ průměru kmene.

G Přidržený pás

Přidržený pás podepírá strom a zajišťuje ho proti předčasnému pádu. Přidržený pás má šířku $1/10$ až $1/5$ průměru kmene.

11.6.4 Nařízněte zásek

Zásek určuje směr, kterým strom padne. Musí se dodržet specifické předpisy dané země ohledně tvorby záseku.

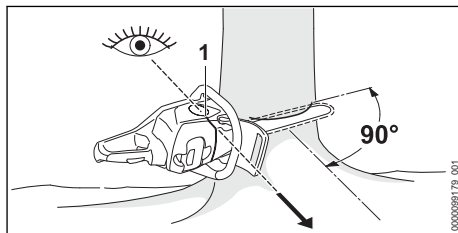

- ▶ Motorovou pilu vyrovnějte tak, aby byl zásek v pravém úhlu ke směru pádu a motorová pila byla nízko nad zemí.
- ▶ Zkontrolujte směr pádu stromu pomocí směrové lišty kácení (1).
- ▶ Nařízněte vodorovný řez nad zemí.
- ▶ Nařízněte šikmý řez pod úhlem 45° k vodorovnému řezu nad zemí.

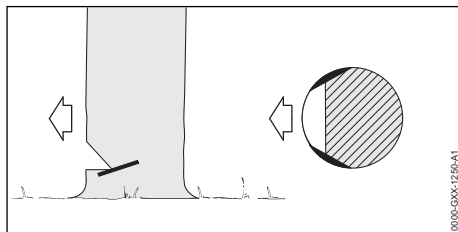

- ▶ Pokud je dřevo zdravé a dlouhvláknité, zařízněte zářezy do běla kmene tak, aby byly splněny níže uvedené podmínky:
 - Řezy do běla stromu jsou na obou stranách stejné.
 - Řezy do běla stromu jsou ve výšce dna záseku.
 - Řezy do běla stromu mají šířku $1/10$ průměru kmene.
- Kmen se pak neroztrhne, když strom padne.

11.6.5 Zápich

Zápich je pracovní technikou potřebnou pro kácení.

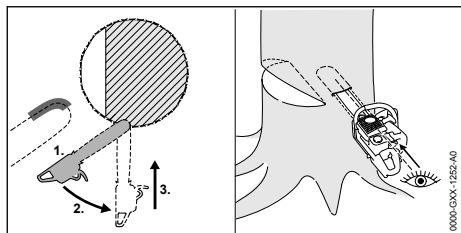

- ▶ Vodící lištu nasadit spodní stranou hrotu a s plným plynem.
- ▶ Naříznout tak, až zahloubení vodící lišty do kmenu odpovídá její dvojitě šířce.
- ▶ Výkyvným pohybem uvést do zápichové polohy.
- ▶ Vodící lištu zapíchnout.

11.6.6 Volba vhodného hlavního řezu

Při volbě vhodného hlavního řezu hrají roli níže uvedené podmínky:

- přirozený sklon stromu
- tvorba větví stromu
- škody na stromě
- zdravotní stav stromu
- pokud na stromě leží sníh: sněhová zátěž
- směr stráně
- směr větru a rychlost větru
- stávající sousední stromy

Rozlišují se různé varianty těchto podmínek. V tomto návodu k použití jsou popsány jenom 2 varianty.

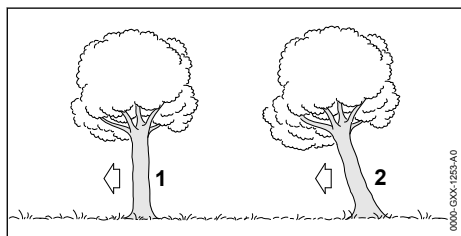

1 Normální strom

Normální strom stojí kolmo a má pravidelnou korunu.

2 Skloněný strom

Skloněný strom stojí šikmo a má korunu, rostlou ve směru pádu.

11.6.7 Kácení normálního stromu s malým průměrem kmenu

Normální strom se kácí jedním hlavním řezem kácení s bezpečnostním pásem. Tento hlavní řez kácení musí být proveden, pokud je průměr

kmenu menší než skutečná řezná délka motorové pily.

- ▶ Provést výstražné zvolání.

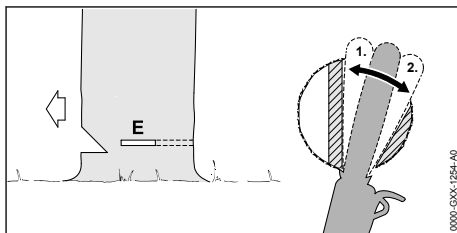

- ▶ Vodící lištu zapíchnout do zápichu tak, až je opět viditelná na druhé straně kmenu, 11.6.5.
- ▶ Ozubený doraz nasadit za zlomovou lištu a použít ho jako otočný bod.
- ▶ Vytvořit hlavní řez kácení ve směru zlomové lišty.
- ▶ Vytvořit hlavní řez kácení ve směru bezpečnostního pásu.

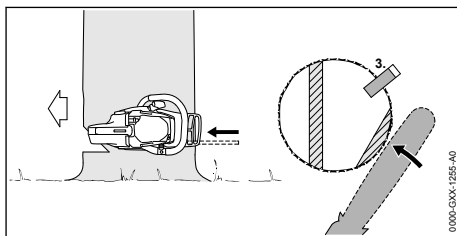

- ▶ Vsadit dřevorubecký klín. Dřevorubecký klín musí být vhodný pro průměr kmenu a šířce hlavního řezu kácení.
- ▶ Provést výstražné zvolání.
- ▶ Bezpečnostní pás proříznout s nataženými pažemi zvenci a horizontálně na úrovni hlavního řezu kácení. Strom padne.

11.6.8 Kácení normálního stromu s velkým průměrem kmenu

Normální strom se kácí jedním hlavním řezem kácení s bezpečnostním pásem. Tento hlavní řez kácení musí být proveden, pokud je průměr kmenu větší než skutečná řezná délka motorové pily.

- ▶ Provést výstražné zvolání.

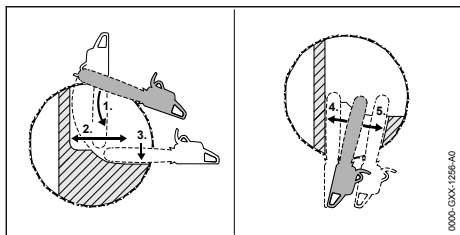

- ▶ Ozubený doraz nasadit za zlomovou lištu a použít ho jako otočný bod.
- ▶ Motorovou pilu zavést vodorovně do hlavního řezu kácení a provést její co možná velký výkyv.
- ▶ Vytvořit hlavní řez kácení ve směru zlomové lišty.
- ▶ Vytvořit hlavní řez kácení ve směru bezpečnostního pásu.
- ▶ Přejít na protilehlou stranu kmene.
- ▶ Vodící lištu vpíchnout na stejné úrovni do hlavního řezu kácení.
- ▶ Vytvořit hlavní řez kácení ve směru zlomové lišty.
- ▶ Vytvořit hlavní řez kácení ve směru bezpečnostního pásu.

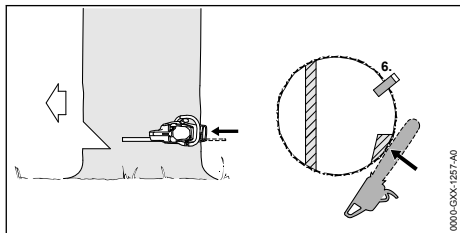



- ▶ Vsadit dřevorubecký klín. Dřevorubecký klín musí být vhodný pro průměr kmenu a šířce hlavního řezu kácení.
- ▶ Provést výstražné zvolání.
- ▶ Bezpečnostní pás proříznout s nataženými pažemi zvenčí a horizontálně na úrovni hlavního řezu kácení. Strom padne.

11.6.9 Kácení skloněného stromu s malým průměrem kmenu

Skloněný strom se kácí hlavním řezem kácení s přídržným pásem. Tento hlavní řez kácení musí být proveden, pokud je průměr kmenu menší než skutečná řezná délka motorové pily.

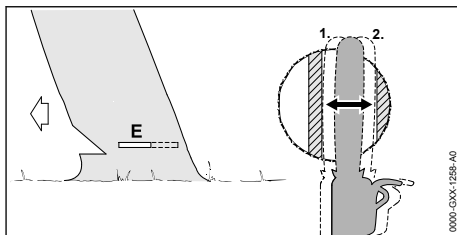
- ▶ Provést výstražné zvolání.



- ▶ Vodící lištu zapíchnout do zápichu tak, až je opět viditelná na druhé straně kmenu,  11.6.5.
- ▶ Vytvořit hlavní řez kácení ve směru zlomové lišty.
- ▶ Vytvořit hlavní řez kácení ve směru přídržného pásu.

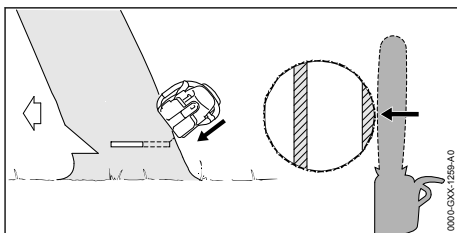

- ▶ Provést výstražné zvolání.
- ▶ Přídržný pás proříznout s nataženými pažemi zvenčí a šikmo nahore. Strom padne.

11.6.10 Kácení skloněného stromu s velkým průměrem kmenu

Skloněný strom se kácí hlavním řezem kácení s přídržným pásem. Tento hlavní řez kácení musí být proveden, pokud je průměr kmenu větší než skutečná řezná délka motorové pily.

- ▶ Provést výstražné zvolání.

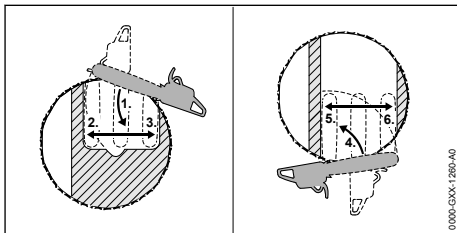

- ▶ Ozubený doraz nasadit ve výši hlavního řezu kácení za přídržný pás a použít ho jako otočný bod.
- ▶ Motorovou pilu zavést vodorovně do hlavního řezu kácení a provést její co možná velký výkyv.

- ▶ Vytvořit hlavní řez kácení ve směru zlomové lišty.
- ▶ Vytvořit hlavní řez kácení ve směru přídržného pásu.
- ▶ Přejít na protilehlou stranu kmene.
- ▶ Ozubený doraz nasadit ve výši hlavního řezu kácení za zlomovou lištu a použít ho jako otočný bod.
- ▶ Motorovou pilu zavést vodorovně do hlavního řezu kácení a provést její co možná velký výkyv.
- ▶ Vytvořit hlavní řez kácení ve směru zlomové lišty.
- ▶ Vytvořit hlavní řez kácení ve směru přídržného pásu.

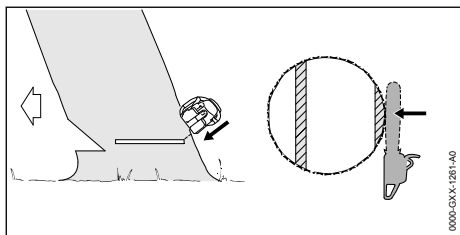

- ▶ Provést výstražné zvolání.
- ▶ Přídržný pás proříznout s nataženými pažemi zvenčí a šikmo nahoře. Strom padne.

12 Po skončení práce

12.1 Po skončení práce

- ▶ Motorovou pilu vypněte, aktivujte řetězovou brzdu a vyjměte akumulátor.
- ▶ Pokud je motorová pila mokrá: motorovou pilu nechejte uschnout.
- ▶ Pokud je akumulátor mokrá: nechejte ho uschnout.
- ▶ Čištění motorové pily.
- ▶ Vyčistěte vodící lištu a pilový řetěz.
- ▶ Odšroubujte matice na víku řetězky.
- ▶ Napínacím šroubem otočte 2 otáčky v protisměru chodu hodinových ručiček. Pilový řetěz je povolen.
- ▶ Utáhněte matice.
- ▶ Nasuňte kryt řetězu na vodící lištu tak, aby byla celá vodící lišta zakrytá.
- ▶ Vyčistěte akumulátor.

13 Přeprava

13.1 Přeprava motorové pily

- ▶ Motorovou pilu vypněte, aktivujte řetězovou brzdu a vyjměte akumulátor.

- ▶ Nasuňte kryt řetězu na vodící lištu tak, aby byla celá vodící lišta zakrytá.

Přenášení motorové pily

- ▶ Noste motorovou pilu pravou rukou za trubkovou rukojeť tak, aby vodící lišta směřovala dozadu.

Přeprava motorové pily ve vozidle

- ▶ Zajistěte motorovou pilu tak, aby se nemohla převrátit ani pohnout.

13.2 Přeprava akumulátoru

- ▶ Motorovou pilu vypnout, zaktivovat řetězovou brzdu a akumulátor vyjmout.
- ▶ Zajistit, aby byl akumulátor v bezpečnosti odpovídajícím stavu.
- ▶ Akumulátor zabalit tak, aby byly splněny níže uvedené podmínky:
 - Balení není elektricky vodivé.
 - Akumulátor se v balení nemůže pohybovat.
- ▶ Baleň zajistit tak, aby se nemohlo pohybovat.

Akumulátor podléhá požadavkům na přepravu nebezpečných nákladů. Akumulátor je zařazen jako UN 3480 (lithium-iontové baterie) a byl zkoušen podle Manuálu UN Zkoušky a kritéria, díl III, podkapitola 38.3.

Přepravní předpisy jsou uvedeny pod www.stihl.com/safety-data-sheets.

14 Skladování

14.1 Skladování motorové pily

- ▶ Motorovou pilu vypněte, aktivujte řetězovou brzdu a vyjměte akumulátor.
- ▶ Nasuňte kryt řetězu na vodící lištu tak, aby byla celá vodící lišta zakrytá.
- ▶ Motorovou pilu skladujte tak, aby byly splněny níže uvedené podmínky:
 - Motorová pila je mimo dosah dětí.
 - Motorová pila je čistá a suchá.
- ▶ Pokud se motorová pila bude skladovat déle než 30 dní: demontujte vodící lištu a pilový řetěz.

14.2 Skladování akumulátoru

STIHL doporučuje skladovat akumulátor ve stavu nabití mezi 40 % a 60 % (2 zelené svítilky světla LED).

- ▶ Akumulátor skladovat tak, aby byly splněny níže uvedené podmínky:
 - Akumulátor je mimo dosah dětí.
 - Akumulátor je čistý a suchý.
 - Akumulátor je v uzavřeném prostoru.
 - Akumulátor skladovat odděleně od motorové pily a nabíječky.
 - Akumulátor je v elektrický proud nevodícím balení.
 - Akumulátor je v tepelném pásmu mezi -10 °C a +50 °C.

15 Čištění

15.1 Čištění motorové pily

- ▶ Motorovou pilu vypněte, aktivujte řetězovou brzdou a vyjměte akumulátor.
- ▶ Motorovou pilu očistíte vlhkým hadrem nebo prostředkem na rozpouštění pryskyřic STIHL.
- ▶ Vyčistíte větrací štěrbinu štětcem.
- ▶ Demontujte víko řetězky.
- ▶ Pásmo okolo řetězky očistíte vlhkým hadrem nebo prostředkem na rozpouštění pryskyřic STIHL.
- ▶ Odstraňte z akumulátorové šachty cizí předměty a vyčistíte akumulátorovou šachtu vlhkým hadrem.
- ▶ Elektrické kontakty v akumulátorové šachtě vyčistíte štětcem nebo měkkým kartáčem.
- ▶ Namontujte víko řetězky.

15.2 Vyčistíte vodící lištu a pilový řetěz.

- ▶ Motorovou pilu vypněte, aktivujte řetězovou brzdou a vyjměte akumulátor.
- ▶ Demontujte vodící lištu a pilový řetěz.

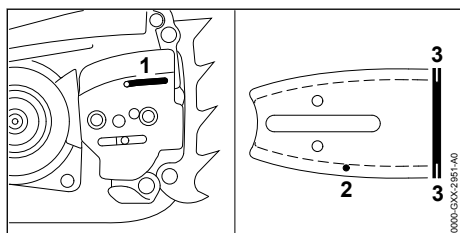

- ▶ Vstupní kanálek oleje (1), výstupní kanálek oleje (2) a drážku (3) vyčistíte štětcem, měkkým kartáčem nebo prostředkem na rozpouštění pryskyřic STIHL.
- ▶ Pilový řetěz vyčistíte štětcem, měkkým kartáčem nebo prostředkem na rozpouštění pryskyřic STIHL.
- ▶ Namontujte vodící lištu a pilový řetěz.

15.3 Čištění rounového filtru

- ▶ Motorovou pilu vypněte, aktivujte řetězovou brzdou a vyjměte akumulátor.

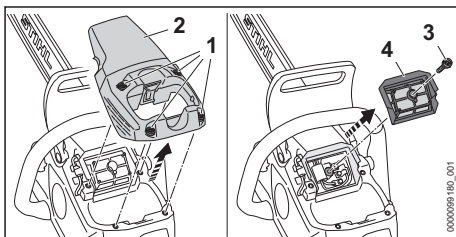

- ▶ Šrouby (1) otáčejte proti směru hodinových ručiček tak dlouho, až se dá kryt (2) sejmout.
- ▶ Kryt sejměte (2).
- ▶ Otáčejte šroubem (3) v protisměru chodu hodinových ručiček tak dlouho, až se dá vzduchový filtr (4) sejmout.
- ▶ Vzduchový filtr (4) sejměte.
- ▶ Vzduchový filtr (4) vyklepejte.
- ▶ Pokud je vzduchový filtr (4) poškozený: vzduchový filtr (4) vyměňte.
- ▶ Vzduchový filtr (4) vyfoukejte z čisté strany tlakovým vzduchem.

! VAROVÁNÍ

- ▶ Pokud by se čisticí prostředky dostaly do styku s pokožkou nebo očima, může dojít k podráždění pokožky či očí.
 - ▶ Dbejte na návod k použití čisticího prostředku.
 - ▶ Vyhnete se kontaktu s čisticími prostředky.
 - ▶ Pokud došlo ke kontaktu s pokožkou: dotčená místa pokožky umyjte velkým množstvím vody a mýdlem.
 - ▶ Pokud došlo ke kontaktu s očima: vyplachujte oči nejméně po dobu 15 minut velkým množstvím vody a vyhledejte lékaře.
- ▶ Vnější stranu a vnitřní stranu vzduchového filtru (4) nastříkejte speciálním čisticím prostředkem STIHL nebo čisticím prostředkem s hodnotou pH větší než 12.
- ▶ Speciální čisticí prostředek STIHL nebo jiný čisticí prostředek nechejte 10 minut působit.
- ▶ Čistou stranu vzduchového filtru (4) vypláchněte pod tekoucí vodou.
- ▶ Znečištěnou stranu vzduchového filtru (4) vypláchněte pod tekoucí vodou.
- ▶ Vzduchový filtr (4) nechejte na vzduchu uschnout.
- ▶ Nasadte vzduchový filtr (4).
- ▶ Zašroubujte šroub (3) a pevně jej utáhněte.
- ▶ Nasadte kryt (2).
- ▶ Šrouby (1) zašroubovat a pevně utáhnout.

15.4 Čištění akumulátoru

- ▶ Akumulátor vyčistit vlhkým hadrem.

16 Údržba

16.1 Časové intervaly pro údržbu

Časové intervaly pro údržbu jsou závislé na okolních podmínkách a na pracovních podmínkách. STIHL doporučuje níže uvedené časové intervaly pro údržbu:

Řetězová brzda

- ▶ Údržbářské úkony na řetězové brzdě nechejte provádět u odborného prodejce výrobků STIHL v níže uvedených časových intervalech:
 - při celodenní práci: čtvrtročně
 - při půldenní práci: půlročně
 - při občasně práci: ročně

Týdně

- ▶ Zkontrolujte řetězku.
- ▶ Zkontrolujte vodící lištu a odstraňte otřepy.
- ▶ Zkontrolujte pilový řetěz a naostřete ho.

Měsíčně

- ▶ Nechte u odborného prodejce výrobků STIHL vyčistit olejovou nádržku.

16.2 Odstranění otřepů na vodící liště

Na vnější hraně vodící lišty mohou vzniknout otřepy.

- ▶ Otřepy odstranit plochým pilníkem nebo vyrovnávačem vodících lišt STIHL.
- ▶ V případě stávajících nejasností: vyhledat odborného prodejce výrobků STIHL.

16.3 Ostření pilového řetězu

Správné ostření pilového řetězu vyžaduje velkou praxi.

Pomůckou pro správné ostření pilového řetězu jsou pilníky STIHL, pilovací pomůcky STIHL, ostřicí přístroje STIHL a brožurka „Ostření pilových řetězů STIHL“. Brožurka je dostupná na adrese www.stihl.com/sharpening-brochure.

STIHL doporučuje nechat pilové řetězy ostřit u odborného prodejce výrobků STIHL.



VAROVÁNÍ

- Rezné zuby pilového řetězu jsou ostré. Uživatel se může pořezat.
 - ▶ Noste pracovní rukavice z odolného materiálu.

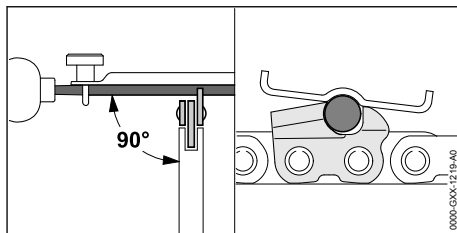

- ▶ Každý řezný zub ostřete kulatým pilníkem tak, až jsou splněny níže uvedené podmínky:
 - Kulatý pilník je vhodný pro rozteč pilového řetězu.
 - Kulatý pilník je veden směrem zevnitř ven.
 - Kulatý pilník je veden v pravém úhlu k vodící liště.
 - Je dodržen úhel ostření 30°.

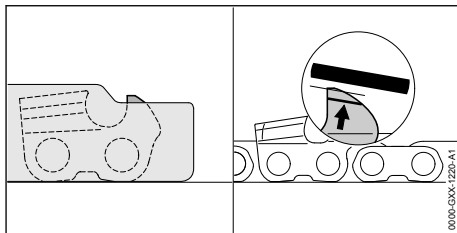

- ▶ Omezovač hloubky spilujete tak, aby byl na stejné rovině s pilovací měrkou STIHL a paralelně ke značkám opotřebení. Pilovací měrka STIHL musí být vhodná pro rozteč pilového řetězu.
- ▶ V případě nejasností vyhledejte odborného prodejce výrobků STIHL.

17 Oprava

17.1 Oprava motorové pily a akumulátoru

Uživatel nemůže motorovou pilu, vodící lištu, pilový řetěz a akumulátor opravovat sám.

- ▶ Pokud jsou motorová pila, vodící lišta nebo pilový řetěz poškozeni: motorovou pilu, vodící lištu nebo pilový řetěz nepoužívat a vyhledat odborného prodejce výrobků STIHL.
- ▶ Pokud je akumulátor defektní nebo poškozený: akumulátor vyměnit.

18 Odstranění poruch

18.1 Odstranění poruch na motorové pile nebo na akumulátoru

Porucha	Světla LED na akumulátoru	Příčina	Odstranění závady
Motorová pila se při zapnutí nerozběhne.	1 LED bliká zeleně.	Stav nabití akumulátoru je příliš nízký.	<ul style="list-style-type: none"> ► Akumulátor zcela nabijte tak, jak je to popsáno v návodu k použití pro nabíječky STIHL AL 101, 300, 500.
	1 LED svítí červeně.	Akumulátor je příliš teplý nebo příliš studený.	<ul style="list-style-type: none"> ► Aktivujte řetězovou brzdu a vyjměte akumulátor. ► Nechejte akumulátor vychladnout nebo zahřát.
	3 LED blikají červeně.	Motorová pila je v poruše.	<ul style="list-style-type: none"> ► Aktivujte řetězovou brzdu a vyjměte akumulátor. ► Vyčistěte elektrické kontakty v akumulátorové šachtě. ► Vsaďte akumulátor. ► Povolte řetězovou brzdu. ► Zapněte motorovou pilu. ► Pokud 3 světla LED i nadále červeně blikají: motorovou pilu nepoužívejte a vyhledejte odborného prodejce výrobků STIHL.
	3 LED svítí červeně.	Motorová pila je příliš teplá.	<ul style="list-style-type: none"> ► Aktivujte řetězovou brzdu a vyjměte akumulátor. ► Nechejte motorovou pilu vychladnout.
	4 LED blikají červeně.	V akumulátoru je porucha.	<ul style="list-style-type: none"> ► Zapněte řetězovou brzdu, vyjměte akumulátor a opět jej vložte. ► Povolte řetězovou brzdu. ► Zapněte motorovou pilu. ► Pokud 4 světla LED i nadále červeně blikají: akumulátor nepoužívejte a vyhledejte odborného prodejce výrobků STIHL.
		Elektrické spojení mezi motorovou pilou a akumulátorem je přerušeno.	<ul style="list-style-type: none"> ► Aktivujte řetězovou brzdu a vyjměte akumulátor. ► Vyčistěte elektrické kontakty v akumulátorové šachtě. ► Vsaďte akumulátor.
	Motorová pila nebo akumulátor jsou vlhké.	<ul style="list-style-type: none"> ► Motorovou pilu nebo akumulátor nechejte uschnout. 	
Světlo LED „TEPLOTA“ svítí červeně.		Motorová pila je příliš teplá.	<ul style="list-style-type: none"> ► Aktivujte řetězovou brzdu a vyjměte akumulátor. ► Nechejte motorovou pilu vychladnout. ► Vyčistěte vzduchový filtr.
Motorová pila se během provozu vypíná.	3 LED svítí červeně.	Motorová pila je příliš teplá.	<ul style="list-style-type: none"> ► Aktivujte řetězovou brzdu a vyjměte akumulátor. ► Nechejte motorovou pilu vychladnout.
		Existuje elektrická porucha.	<ul style="list-style-type: none"> ► Aktivujte řetězovou brzdu, vyjměte akumulátor a opět jej vložte. ► Zapněte motorovou pilu.
Provozní doba motorové pily je příliš krátká.		Akumulátor není zcela nabitý.	<ul style="list-style-type: none"> ► Akumulátor zcela nabijte tak, jak je to popsáno v návodu k použití pro nabíječky STIHL AL 101, 300, 500.
		Životnost akumulátoru je překročena.	<ul style="list-style-type: none"> ► Vyměňte akumulátor.
V pásmu řezu vzniká kouř nebo je cítit spálení.		Pilový řetěz není správně naostřen.	<ul style="list-style-type: none"> ► Pilový řetěz správně naostřete.

Porucha	Světla LED na akumulátoru	Příčina	Odstranění závady
		V olejové nádržce je příliš málo adhezního oleje pro pilové řetězy.	► Doplníte adhezni olej pro pilové řetězy.
		Systém mazání dodává pilovému řetězu příliš málo adhezního oleje.	► Zvyšte dodávané množství oleje. ► Vyčistěte vodící lištu a pilový řetěz.
		Pilový řetěz je příliš silně napnutý.	► Správně napněte pilový řetěz.
		Motorová pila není správně používána.	► Nechejte si vysvětlit použití a nacvičte jej.
LED „ADHEZNÍ OLEJ ŘETĚZOVÉ PILY“ svítí červeně.		V olejové nádržce je příliš málo adhezního oleje pro pilové řetězy.	► Doplníte adhezni olej pro pilové řetězy. ► Pokud svítí LED „ADHEZNÍ OLEJ ŘETĚZOVÉ PILY“ i nadále červeně: motorovou pilu nepoužívejte a vyhledejte odborného prodejce výrobků STIHL.
LED „ADHEZNÍ OLEJ ŘETĚZOVÉ PILY“ bliká červeně.		Senzor adhezního oleje řetězové pily je defektní.	► Motorovou pilu nepoužívejte a vyhledejte odborného prodejce výrobků STIHL.

19 Technická data

19.1 Motorové pily STIHL MSA 300.0, MSA 300.0 C

- Přípustné akumulátory: STIHL AP (mimo STIHL AP 100, AP 200, AP 300)
- Hmotnost bez akumulátoru, vodící lišty a pilového řetězu: 4,5 kg
- Maximální obsah olejové nádržky: 310 cm³ (0,31 l)

Délka provozní doby je uvedena na adrese www.stihl.com/battery-life.

19.2 Řetězky a rychlosti pilového řetězu

- Použity mohou být níže uvedené řetězky:
- se 8 zuby pro „325“
 - Maximální rychlost řetězu dle ISO 11681: 30 m/s

19.3 Nejmenší povolená hloubka drážky vodících lišt

Nejmenší povolená hloubka drážky závisí na rozteči vodící lišty.

- „325“ P: 1,6 mm

19.4 Akumulátor STIHL AP

- technologie akumulátoru: lithium-iontová
- napětí: 36 V
- kapacita v Ah: viz výkonový štítek
- obsah energie ve Wh: viz výkonový štítek
- hmotnost v kg: viz výkonový štítek

- přípustné tepelné pásmo pro použití a skladování: - 10 °C až + 50 °C

19.5 Akustické a vibrační hodnoty

Hodnota K pro hladinu akustického tlaku je 2 dB(A). Hodnota K pro hladinu akustického výkonu je 2 dB(A). Hodnota K pro vibrační hodnoty je 2 m/s².

STIHL doporučuje nosit ochranu sluchu.

- Hladina akustického tlaku L_{pA} měřená podle EN 62841-4-1: 93 dB(A)
- Hladina akustického výkonu L_{WA} měřená podle EN 60745-2-13: 104 dB(A)
- Vibrační hodnota a_{hv} měřená podle EN 62841-4-1:
 - Ovládací rukojeť: 2,8 m/s²
 - Trubková rukojeť: 2,6 m/s²

Uvedené akustické a vibrační hodnoty se měřily podle normovaného zkušebního postupu a mohou se použít pro porovnání s elektrickými stroji. Skutečně vznikající akustické a vibrační hodnoty se mohou od uvedených hodnot odchýlovat, závisí to na druhu a způsobu použití. Uvedené akustické a vibrační hodnoty se mohou použít pro prvotní odhad akustické a vibrační zátěže. Skutečná akustická a vibrační zátěž se musí odhadnout. Mohou se přitom zohlednit také doby, ve kterých je elektrický stroj vypnutý, a takové doby, ve kterých je sice zapnutý, ale běží bez zátěže.

Údaje ke splnění směrnice 2002/44/ES pro zaměstnavatele o vibracích viz www.stihl.com/vib.

Informace ohledně splnění ustanovení REACH se nacházejí pod www.stihl.com/reach.

19.6 REACH

REACH je názvem ustanovení EG o registraci, klasifikaci a povolení chemikálií.

20 Kombinace vodičích lišt a pilových řetězů

20.1 Motorové pily STIHL MSA 300.0, MSA 300.0 C

Rozteč	Tloušťka vodičích článků / šířka drážky	Délka	Vodičí lišta	Počet zubů vodičích kolečka	Počet vodičích článků	Pilový řetěz
.325"	1,3 mm	35 cm	Rollomatic E / Light 04	10	60 67 74 81	23 RD3 Pro (Typ 3696) 23 RM Pro (Typ 3693) 23 RM3 Pro (Typ 3695) 23 RS Pro (Typ 3690) 23 RS3 Pro (Typ 3694)
		40 cm				
		45 cm				
		50 cm				
	40 cm	Duromatik E / Strong S	-	67		

Řezná délka vodičí lišty závisí na používané motorové pile a pilovém řetězu. Skutečná řezná délka vodičí lišty může být menší než uvedená délka.

21 Náhradní díly a příslušenství

21.1 Náhradní díly a příslušenství

STIHL Tyto symboly označují originální náhradní díly STIHL a originální příslušenství STIHL.

STIHL doporučuje používat originální náhradní díly STIHL a originální příslušenství STIHL.

Náhradní díly a příslušenství jiných výrobců nemohou být i přes pečlivý monitoring trhu firmou STIHL posouzeny ohledně jejich spolehlivosti, bezpečnosti a vhodnosti a STIHL také nemůže ručit za jejich použití.

Originální náhradní díly STIHL a originální příslušenství STIHL jsou k dostání u odborného prodejce výrobků STIHL.

22 Likvidace

22.1 Likvidace motorové pily a akumulátoru

Informace týkající se likvidace jsou k dostání u místních úřadů a odborného prodejce výrobků STIHL.

Nesprávná likvidace může být zdraví škodlivá a zatěžovat životní prostředí.

- ▶ Výrobky STIHL včetně obalů odevzdejte na vhodném sběrném místě k opětovnému zhodnocení v souladu s místními předpisy.
- ▶ Nelikvidujte s domácím odpadem.

23 Prohlášení o konformitě EU

23.1 Motorové pily STIHL MSA 300.0, MSA 300.0 C

ANDREAS STIHL AG & Co. KG
Badstraße 115
D-71336 Waiblingen

Německo

na vlastní zodpovědnost prohlašuje, že výrobek

- konstrukce: akumulátorová motorová pila
- výrobní značka: STIHL
- Typ: MSA 300.0, sériová identifikace: MA02
- Typ: MSA 300.0 C, sériová identifikace: MA02

odpovídá patřičným předpisům ve znění směrnice 2011/65/EU, 2006/42/ES, 2014/30/EU a 2000/14/ES a je vyvinut a vyroben podle následujících norem ve verzích platných vždy k datu výroby: EN 55014-1, EN 55014-2, EN 62841-1 a EN 62841-4-1.

Zkouška ES konstrukčního vzorku podle směrnice 2006/42/ES, článek 12.3(b), byla provedena

u: VDE Prüf- u. Zertifizierungsinstitut (NB 0366),
Merianstraße 28, 63069 Offenbach, Německo.
– Certifikační číslo: 40053950

Ke zjištění naměřené a zaručené hladiny akustického výkonu se postupovalo podle směrnice 2000/14/ES, příloha V.

MSA 300.0, MSA 300.0 C

– Měřená hladina akustického tlaku: 107 dB(A)

– Zaručená hladina akustického výkonu: 109 dB(A)

Technické podklady jsou uloženy v oddělení homologace výrobků firmy ANDREAS STIHL AG & Co. KG.

Rok výroby, země výroby a výrobní číslo jsou uvedeny na motorové pile.

Waiblingen, 31.8.2021

ANDREAS STIHL AG & Co. KG



V zast.

Dr. Jürgen Hoffmann, vedoucí oddělení dat, předpisů a homologace výrobků

24 Adresy

24.1 Hlavní sídlo firmy STIHL

ANDREAS STIHL AG & Co. KG
Postfach 1771
D-71307 Waiblingen

24.2 Distribuční společnosti STIHL

NĚMECKO

STIHL Vertriebszentrale AG & Co. KG
Robert-Bosch-Straße 13
64807 Dieburg
Telefon: +49 6071 3055358

RAKOUSKO

STIHL Ges.m.b.H.
Fachmarktstraße 7
2334 Vösendorf
Telefon: +43 1 86596370

ŠVÝCARSKO

STIHL Vertriebs AG
Isenrietstraße 4
8617 Mönchaltorf
Telefon: +41 44 9493030

ČESKÁ REPUBLIKA

Andreas STIHL, spol. s r.o.
Chrlická 753
664 42 Modřice

24.3 Dovozy firmy STIHL

BOSNA-HERCEGOVINA

UNIKOMERC d. o. o.
Bišće polje bb
88000 Mostar
Telefon: +387 36 352560
Fax: +387 36 350536

CHORVATSKO

UNIKOMERC – UVOZ d.o.o.
Sjedište:
Amruševa 10, 10000 Zagreb
Prodaja:
Ulica Kneza Ljudevita Posavskog 56, 10410 Velika Gorica
Telefon: +385 1 6370010
Fax: +385 1 6221569

TURECKO

SADAL TARIM MAKİNELERİ DIŞ TİCARET A.Ş.
Hürriyet Mahallesi Manas Caddesi No.1
35473 Menderes, İzmir
Telefon: +90 232 210 32 32
Fax: +90 232 210 32 33

25 Všeobecné bezpečnostní pokyny pro elektrické stroje

25.1 Úvod

V této kapitole jsou uvedeny předformulované, všeobecné platné bezpečnostní pokyny v normě EN/IEC 62841 pro rukou vedené, motorem poháněné elektrické stroje a nářadí.

STIHL tyto texty musí otisknout.

Bezpečnostní pokyny k zabránění elektrické rány, uvedené pod bodem "Elektrická bezpečnost", nejsou aplikovatelné na akumulátorové výrobky STIHL.

VAROVÁNÍ

- **Přečtěte si všechny bezpečnostní pokyny, návody, ilustrace a technická data, jimiž je tento elektrický stroj opatřen.** Zanedbání a nedodržení následujících pokynů mohou způsobit úraz elektrickým proudem, požár a/nebo další těžké úrazy. **Všechny bezpečnostní pokyny a návody bezpečně uložit pro další použití.**

Pojem „elektrický stroj“, používaný v bezpečnostních pokynech, se vztahuje na elektrické nářadí napájené ze sítě (se síťovým kabelem) nebo na elektrické nářadí napájené akumulátorem (bez síťového kabelu).

25.2 Bezpečnost pracoviště

- a) **Své pracoviště udržujte v čistém stavu a dobře osvětlené.** Neopírádek nebo neosvětlené pracoviště mohou vést k úrazům.
- b) **Nikdy s elektrickým strojem nepracujte v prostředí ohroženém explozí, ve kterém se nacházejí hořlavé kapaliny, plyny nebo vznětlivý prach jakéhokoli druhu.** Elektrické stroje produkují elektrické jiskry, které by mohly vznětlivý prach či vznětlivé výpary zapálit.
- c) **Během práce s elektrickým strojem nepouštějte děti a jiné osoby do jeho blízkosti.** V případě odpoutání pozornosti by mohlo dojít ke ztrátě vaší kontroly nad elektrickým strojem.

25.3 Elektrická bezpečnost

- a) **Přípojovací elektrická vidlice elektrického stroje musí být vhodná pro síťovou zásuvku.** Elektrická vidlice se nikdy nesmí žádným způsobem pozměňovat. Nikdy nepoužívejte žádné adaptérové vidlice v kombinaci s elektrickými stroji s ochranným uzemněním. Nezměněné elektrické vidlice a vhodné zásuvky snižují nebezpečí úrazu elektrickým proudem.
- b) **Vyhňte se tělesným kontaktům s uzemněnými plochami například trubek, topných těles, elektrických sporáků a ledniček.** Existuje zde zvýšené riziko úrazu elektrickým proudem v případě, že je vaše tělo uzemněno.
- c) **Elektrické stroje nikdy nenechávejte na dešti či v moku.** Proniknutí vody do elektrického stroje zvyšuje riziko úrazu elektrickým proudem.
- d) **Přípojovací kabel nikdy nepoužívejte k jinému než patřičnému účelu.** Nikdy nepoužívejte přípojovací kabel k nošení, tažení nebo k vyta-

žení vidlice z elektrického stroje. **Připojovací kabel se nikdy nesmí dostat do blízkosti zdrojů vysokých teplot, oleje, ostrých hran nebo jakýchkoli pohyblivých dílů.** Poškozené či zamotané přípojovací kabely zvyšují riziko úrazu elektrickým proudem.

- e) **V případě, že s elektrickým strojem budete pracovat venku, používejte pouze takové prodlužovací kabely, které jsou vhodné také pro venkovní práce.** Použití prodlužovacího kabelu vhodného pro venkovní práce snižuje riziko úrazu elektrickým proudem.
- f) **Pokud se nelze vyhnout provozu elektrického stroje ve vlhkém prostředí, používejte zásadně vždy ochranný spínač proti nedostatečnému proudu.** Použití ochranného spínače proti nedostatečnému proudu snižuje riziko úrazu elektrickým proudem.

25.4 Bezpečnost osob

- a) **Při práci buďte pozorní, dbejte na to, co děláte, a s elektrickým strojem pracujte vždy s rozmyslem.** Nikdy s elektrickým strojem nepracujte, jste-li unaveni nebo pod vlivem drog, alkoholu či léků. Jakákoliv krátká momentální nepozornost během práce s elektrickým strojem může mít za následek vážné úrazy.
- b) **Noste osobní ochranné vybavení a zásadně vždy ochranné brýle.** Použití osobního ochranného vybavení, jako např. ochranné protiprašné masky, bezpečnostních bot s hrubou, neklouzavou podrážkou, ochranné přilby nebo ochrany sluchu, podle druhu a použití elektrického stroje, snižuje riziko úrazů.
- c) **Zabraňte nechtěnému, samovolnému naskočení stroje. Ještě dříve, než připojíte elektrický stroj na síťové napájení a/nebo na akumulátor, než ho zdvihnete nebo hodláte přenést, se bezpodmínečně přesvědčte o tom, že je vypnutý.** Pokud máte při přenášení elektrického stroje prst na spínači nebo elektrický stroj připojujete na síťové napájení v zapnutém stavu, může to vést k úrazům.
- d) **Před zapnutím elektrického stroje vždy zásadně odstraňte nářadí k jeho seřizování nebo šroubováky.** Nářadí či klíče, které by se nacházely v jednom z rotujících dílů stroje, by mohly vést k úrazům.
- e) **Vyhňte se jakémukoli abnormálnímu držení těla. Zajistěte si pevný postoj a udržujte neustále správnou rovnováhu.** Tím můžete elektrický stroj lépe kontrolovat i v neočekávaných situacích.

- f) **Noste vhodný oděv. Nikdy nenoste široký, volný oděv ani žádné šperky a ozdoby. Vlasy a oděv udržujte ve správné vzdálenosti od pohyblivých se částí stroje.** Volný oděv, šperky, ozdoby či dlouhé vlasy by se mohly zachytit v pohyblivých se částech stroje.
- g) **Pokud je možné namontovat zařízení odsávající nebo zachycující prach, je třeba je připojit a správně použít.** Použití zařízení pro odsávání prachu může snížit ohrožení zdraví vlivem prachu.
- h) **Nepodléhejte falešnému pocitu bezpečnosti a nezanedbávejte bezpečnostní pravidla pro elektrické stroje, i když jste po mnohánásobném použití s elektrickým strojem dobře obeznámeni.** Nepozorné zacházení a jednání může během zlomků vteřiny vést k těžkým úrazům.
- f) **Řezné nástroje udržujte v čistém a správně naostřeném stavu.** Pečlivě ošetřované řezné nástroje s ostrými břity mají nižší sklon k zaklesnutí a jejich vedení při práci je snadnější.
- g) **Elektrický stroj, používaný náradí a pracovní nástroje atd. používejte patřičně podle těchto pokynů a návodů. Zásadně přitom zohledněte také pracovní podmínky a práce naplánované k provedení.** Použití elektrických strojů k jinému než k předurčenému použití může vést k nebezpečným situacím.
- h) **Udržujte rukojeti a plochy k uchopení v suchém, čistém stavu, bez oleje a tuků.** Kluzké rukojeti a plochy k uchopení nedovolují žádnou bezpečnou obsluhu a kontrolu elektrického stroje v nepředvídatelných situacích.

25.5 Použití a zacházení s elektrickým strojem

- a) **Elektrický stroj nikdy nepřetěžujte. Pro svoji práci používejte elektrický stroj, který je pro ni určen.** S vhodným elektrickým strojem pracujete v uvedeném výkonostním pásmu lépe a bezpečněji.
- b) **Nikdy nepoužívejte elektrický stroj, jehož spínač je defektní.** Elektrický stroj, který se již nedá zapnout či vypnout, je nebezpečný a musí být opraven.
- c) **Než začnete na stroji provádět seřizovací úkony, výměnu pracovních nástrojů nebo elektrický stroj odložíte, zásadně vždy nejdříve vytáhněte elektrickou vidlici ze zásuvky a/nebo odstraňte vyjímatelný akumulátor.** Toto bezpečnostní opatření zabrání jakémukoli nechtěnému naskočení elektrického stroje.
- d) **Nepoužívané elektrické stroje skladujte mimo dosah dětí. Nikdy nedovolte používat tento elektrický stroj žádným osobám, které nejsou s tímto elektrickým strojem obeznámeny a které si nepřčetly tyto pokyny a návody.** Elektrické stroje jsou nebezpečné v případě, že jsou používány nezkušenými osobami.
- e) **Elektrické stroje a pracovní nástroje pečlivě ošetřujte. Kontrolujte, zda pohyblivé díly stroje dokonale fungují a nezadrhávají se, zda jednotlivé součásti nejsou zlomené či jinak poškozené, že funkce elektrického stroje není negativně ovlivněna. Před zahájením práce s elektrickým strojem nechte poškozené díly opravit.** Příčina mnoha úrazů spočívá ve špatné údržbě elektrických strojů.

25.6 Použití a zacházení s akumulátorovým strojem

- a) **Nabíjení akumulátorů provádějte pouze výrobcem doporučenými nabíječkami.** Nabíječce, která je vhodná pro určitý druh akumulátorů, hrozí v případě použití s jinými akumulátory nebezpečí požáru.
- b) **V elektrických nástrojích používejte pouze pro ně předurčené akumulátory.** Při použití jiných akumulátorů může hrozit nebezpečí úrazu či požáru.
- c) **Akumulátor, který právě není používán, nepřechovávat v blízkosti kancelářských spínátek, mincí, klíčů, hřebíků, šroubů a jiných kovových předmětů, které by mohly způsobit přemostění kontaktů.** Zkrat mezi kontakty akumulátoru může mít za následek popálení či požár.
- d) **Při nesprávném použití může z akumulátoru vytéct kapalina. Vyhnete se kontaktu s ní. Při náhodném kontaktu s kapalinou se ihned opláchnout vodou. Pokud by se kapalina dostala do očí, obraťte se navíc s žádostí o pomoc na lékaře.** Z akumulátoru vytékající kapalina může způsobit podráždění pokožky nebo popálení.
- e) **Nepoužívejte žádný poškozený nebo pozměněný akumulátor.** Poškozené nebo pozměněné akumulátory se mohou chovat nepředvídatelně a mohou vést k požáru, explozi nebo úrazům.
- f) **Nikdy nevystavujte akumulátor ohni nebo vysokým teplotám.** Oheň nebo teploty nad 130 °C (265 °F) mohou vyvolat explozi.
- g) **Dodržujte všechny pokyny a odkazy k nabíjení a nenabíjejte akumulátor nebo akumulátorový**

stroj nikdy mimo v návodu k použití uvedené tepelného pásma. Falešné nabíjení nebo nabíjení mimo dovoleného tepelného pásma může akumulátor zničit a zvýšit nebezpečí požáru.

25.7 Servis

- a) **Elektrický stroj nechávejte opravovat pouze kvalifikovaným odborným personálem a pouze za použití originálních náhradních dílů.** Tím je zajištěno, že bezpečnost elektrického stroje zůstane zachována.
- b) **Neprovádějte nikdy údržbu poškozeného akumulátoru.** Veškeré údržbařské úkony na akumulátorech by měly být prováděny pouze výrobcem nebo zplnomocněnými servisními dílnami.

25.8 Bezpečnostní pokyny pro řetězové pily

Všeobecné bezpečnostní pokyny pro řetězové pily

- a) **Běžící pilu držte dostatečně vzdálenou od všech částí těla. Přesvědčte se ještě před nastartováním pily o tom, že se pilový řetěz ničeho nedotýká.** Při práci s řetězovou pilou může již jen krátký moment nepozornosti vést k tomu, že oděv nebo části těla budou zachyceny řetězem.
- b) **Řetězovou pilu držte vždy zásadně pravou rukou za zadní rukojeť a levou rukou za přední rukojeť.** Držení řetězové pily v opačném pracovním postoji zvyšuje riziko úrazů, a nesmí být proto aplikováno.
- c) **Řetězovou pilu držte pouze za izolované plochy rukojetí, protože pilový řetěz se může dostat do styku se skrytými elektrickými kabely.** Kontakt pilového řetězu s kabelem pod napětím může uvést kovové části stroje také pod napětí, a v důsledku toho způsobit úraz elektrickým proudem.
- d) **Noste ochranu očí. Doporučuje se nosit i další ochranné vybavení pro sluch, hlavu, ruce, stehna, holeně a nohy.** Vhodný ochranný oděv snižuje nebezpečí úrazu v důsledku třísek odmrštěvaných do okolí a náhodného dotyku pilového řetězu.
- e) **Nikdy nepracujte s řetězovou pilou na stromě, na žebříku, ze střechy nebo na nestabilní ploše stání.** Při provozu takovýmto způsobem hrozí nebezpečí úrazu.

- f) **Dbejte vždy na pevný postoj a používejte řetězovou pilu, pouze když stojíte na pevném, bezpečném a rovném podkladu.** Kluzký podklad nebo nestabilní plochy pro stání mohou vést ke ztrátě kontroly nad řetězovou pilou.
- g) **Při řezání větve, která je pod napětím, počítejte s tím, že se větev odpruží zpět.** Při uvolnění napětí v dřevěných vláknech může napnutá větev pracovníka udeřit a/nebo ho zbavit vlády nad řetězovou pilou.
- h) **Buďte obzvláště opatrní při řezání podrostu a mladých stromků.** Slabý materiál se může v pilovém řetězu zachytit a udeřit vás nebo vám způsobit ztrátu rovnováhy.
- i) **Řetězovou pilu přenášejte vždy za přední rukojeť, ve vypnutém stavu a tak, aby byl řetěz odvrácen od vašeho těla. Při přepravě nebo skladování řetězové pily zásadně vždy nasuňte ochranný kryt.** Pečlivé a opatrné zacházení s řetězovou pilou snižuje pravděpodobnost náhodného tělesného kontaktu s běžícím pilovým řetězem.
- j) **Dodržujte pokyny pro mazání, napnutí řetězu a výměnu vodící lišty a pilového řetězu.** Nesprávně napnutý nebo namazaný řetěz se může buď přetřhnout, nebo zvýšit nebezpečí zpětného rázu.
- k) **Řezejte jenom dřevo. Řetězovou pilu nepoužívejte pro práce, pro které není určena. Příklad: Řetězovou pilu nepoužívejte pro řezání kovů, plastů, zdíva nebo stavebních materiálů, které nejsou ze dřeva.** Použití řetězové pily pro práce neodpovídající jejímu určení může vést k nebezpečným situacím.
- l) **Nepokoušejte se porazit strom dřívě, než si uvědomíte veškerá hrozící rizika a možnosti jejich vyloučení.** Při kácení stromu může dojít k těžkým úrazům daného pracovníka a okolostojících osob.
- m) **Dodržujte přesně veškeré pokyny během odstraňování nahromaděného materiálu v pilovém řetězu, jeho uskladňování nebo při údržbařských úkonech.** Ujistěte se, že je spínač vypnutý a akumulátor je odpojen. Nenaďalé spuštění řetězové pily při odstraňování nahromaděného materiálu, nebo během údržbařských prací může vést k závažným úrazům.

25.9 Příčiny zpětného rázu a jak zpětnému rázu zabránit

Ke zpětnému rázu může dojít, když se hrot vodící lišty dotkne nějakého předmětu nebo když se dřevo ohýbá a pilový řetěz uvízne v řezu.

Dotyk hrotem lišty může v některých případech vést k neočekávané, dozadu nasměrované reakci, při které se vodící lišta odrazí směrem nahoru a k tělu pracovníka.

Uváznutí pilového řetězu na vrchní větví vodící lišty může velice rychle lištu odrazit směrem k pracovníkovi.

Každá z těchto reakcí může vést k tomu, že ztratíte kontrolu nad řetězovou pilou a že se eventuelně velice vážně zraníte. Nespoléhejte se výlučně jen na do řetězové pily zabudovaná bezpečnostní zařízení. Jako uživatel řetězové pily byste měl učinit různá opatření, aby vám byla dána možnost pracovat s ní bez úrazu a poranění.

Zpětný ráz je důsledkem nesprávného nebo chybného použití elektrického stroje. Může se mu zabránit vhodnými preventivními opatřeními, která jsou uvedena níže:

- **Držte pilu pevně oběma rukama, přičemž palce a prsty pevně obepínají rukojeť řetězové pily. Uvedte vaše tělo a paže do takové polohy, ve které můžete zvládnout zpětný ráz.** V případě, že byla učiněna vhodná opatření, může pracovník zpětný ráz zvládnout. Nikdy řetězovou pilu nepouštět z rukou.
- **Vyhnut se abnormálnímu držení těla a nikdy neřezat nad vyšší ramen.** Tím se zabrání nechtěnému dotyku hrotu lišty a umožní se tím lepší kontrola nad řetězovou pilou v neočekávaných situacích.
- **Používat vždy výrobcem předepsané náhradní lišty a pilové řetězy.** Nesprávné náhradní lišty a pilové řetězy mohou vést k přetržení řetězu a/nebo ke zpětnému rázu.
- **Dodržovat pokyny výrobce pro ostření a údržbu pilového řetězu.** Příliš nízké omezo-vače hloubky zvyšují sklon ke zpětnému rázu.

Tartalomjegyzék

1	Előszó.....	238
2	Erre a használati útmutatóra vonatkozó információk.....	239
3	Áttekintés.....	239
4	Biztonsági tudnivalók.....	241

5	A motorfűrész előkészítése a használatra.....	248
6	A motorfűrész összeszerelése.....	249
7	A láncfék behelyezése és kioldása.....	251
8	Az akku behelyezése és kivevése.....	251
9	A motorfűrész bekapcsolása és kikapcsolása.....	252
10	A motorfűrész és az akkumulátor ellenőrzése.....	252
11	Munkavégzés a motorfűrészsel.....	254
12	Munka után.....	259
13	Szállítás.....	259
14	Tárolás.....	259
15	Tisztítás.....	259
16	Karbantartás.....	260
17	Javítás.....	261
18	Hibaelhárítás.....	261
19	Műszaki adatok.....	263
20	Vezetőlemezek és fűrészláncok kombinációi.....	264
21	Pótalkatrészek és tartozékok.....	264
22	Ártalmatlanítás.....	264
23	EK Megfelelőségi nyilatkozat.....	264
24	Általános biztonsági előírások az elektromos szerszámokhoz.....	265

1 Előszó

Tisztelt Vásárlónk!

Örömkre szolgál, hogy STIHL-termék mellett döntött. Termékeink fejlesztése és gyártása csúcsmínőségben történik, ügyfeleink szükségleteinek megfelelően. Így magas megbízhatóságú termékek jönnek létre, amelyek az extrém igénybevétel próbáját is kiállják.

A STIHL a szervizelés terén is csúcsmínőséget nyújt Önnek. Márkaszervizeink szakértő tanácsadást és betanítást, valamint átfogó műszaki segítséget nyújtanak.

A STIHL elkötelezett a környezettel szembeni fenntartható és felelősségteljes eljárások mellett. A jelen használati utasítás támogatást ad, hogy Ön biztonságos és környezetbarát módon használhassa STIHL-termékét, annak hosszú élettartamán keresztül.

Köszönjük bizalmát és sok örömet kívánunk a STIHL-termék használatához.



Dr. Nikolas Stihl

FONTOS! HASZNÁLAT ELŐTT OLVASSA EL ÉS ŐRIZZE MEG.

2 Erre a használati útmutatóra vonatkozó információk

2.1 Érvényes dokumentumok

A helyi biztonsági előírások érvényesek.

► Ezen a használati útmutatón kívül olvassa el, értse meg és őrizze meg a következő dokumentumokat:

- A STIHL AP akkumulátorra vonatkozó biztonsági előírások
- A STIHL AL 101, 300, 500 töltőkészülékek útmutatója
- Beépített akkumulátorral ellátott STIHL akkumulátorokra és termékekre vonatkozó biztonsági információk: www.stihl.com/safety-data-sheets

2.2 A figyelmeztetések jelölése a szövegben



VESZÉLY

- Olyan veszélyekre utal, amelyek súlyos sérüléseket vagy halált okozhatnak.
 - A megnevezett intézkedésekkel súlyos sérülések vagy halál kerülhető el.



FIGYELMEZTETÉS

- Olyan veszélyekre utal, amelyek súlyos sérüléseket vagy halált **okozhatnak**.
 - A megnevezett intézkedésekkel súlyos sérülések vagy halál kerülhető el.

TUDNIVALÓ

- Olyan veszélyekre utal, amelyek anyagi károkat okozhatnak.
 - A megnevezett intézkedésekkel anyagi károk kerülhetők el.

2.3 Szimbólumok a szövegben



Ez a szimbólum e használati útmutató egyik fejezetére utal.

3 Áttekintés

3.1 A motorfűrész és az akkumulátor

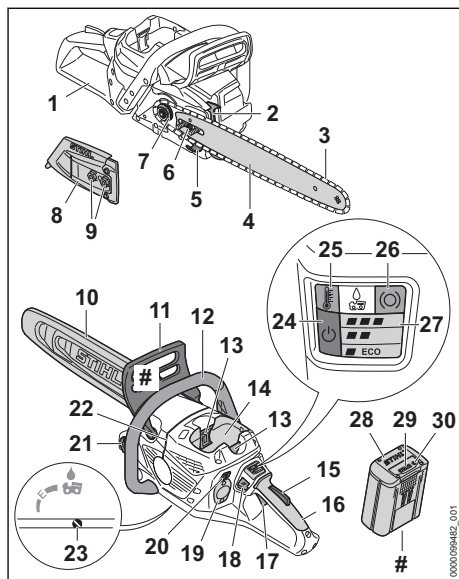

1 Hátsó kézvédő

A hátsó kézvédő megvédi a jobb kezét a ledobott vagy kiszakított fűrészláncsal történő érintkezéstől.

2 Rönktámasz

A munkafolyamat közben a rönktámasszal támasztható meg a motorfűrész a fánál.

3 Fűrészlánc

A fűrészlánc elvágja a fát.

4 Vezetőlemez

A vezetőlemez vezeti a fűrészláncot.

5 Lánccfogó

A lánccfogó felfogja a kidobódott vagy elszakított fűrészláncot.

6 Feszítőcsavar

A feszítőcsavar a láncceszítés beállítására szolgál.

7 Lánckerék

A lánckerék hajtja meg a fűrészláncot.

8 Lánckerékfedél

A lánckerékfedél lefedi a lánckereket és rögzíti a vezetőlemezt a motorfűrészhez.

9 Anyák

Az anyák rögzítik a lánckerékfedeleket a motorfűrészhez.

10 Láncvédő

A láncvédő megvédi a fűrészláncal történő érintkezéstől.

11 Első kézvédő

Az előlő kézvédő megvédi a bal kezét a fűrészláncal történő érintkezéstől, a láncfék betételére szolgál, és visszacsapódás esetén automatikusan kioldja a láncfékét.

12 Fogantyúcső

A fogantyúcső a motorfűrész megtartására, vezetésére és szállítására szolgál.

13 Záremeltyű

A záremeltyű tartja az akkumulátort az akkumulátorüregben.

14 Akkumulátorüreg

Az akkumulátorüreg befogadja az akkumulátort.

15 Kapcsolóemeltyűzár

A kapcsolóemeltyűzár a kapcsolóemeltyűt oldja ki.

16 Kezelőfogantyú

A kezelőfogantyú a motorfűrész kezelésére, tartására és vezetésére szolgál.

17 Kapcsolóemeltyű

A kapcsolóemeltyű be- és kikapcsolja a motorfűrész.

18 Kioldógomb

A feloldó gomb a fűrészgép bekapcsolására szolgál.

19 Fedél

A fedél a Smart Connector 2 A helyét takarja.

20 Nyomógomb

A nyomógomb a teljesítményszintek beállítására szolgál.

21 Olajtartály zárósapkája

Az olajtartály zárósapkája lezárja az olajtartályt.

22 Döntésirányjelző

A döntés iránya a döntésirányjelző segítségével ellenőrizhető.

23 Olajszivattyú beállítócsavarja

Az olajszivattyú beállítócsavarja a fűrészlánc-tapadóolaj szállítási mennyiségének beállítására szolgál.

24 „ÁLLAPOT” LED

A LED a motorfűrész állapotát jelzi.

25 "Hőmérséklet" LED

A LED jelzi, ha a láncfűrész túl forró.

26 „LÁNCFÉK” LED

A LED azt jelzi, hogy be van-e akasztva a láncfék.

27 "Teljesítményfokozat" LED

A LED-ek a beállított teljesítményszintet mutatják.

28 Akkumulátor

Az akkumulátor látja el a motorfűrész energiával.

29 LED-ek

A LED-ek az akkumulátorok töltési állapotát és üzemzavarokat jeleznek ki.

30 Nyomógomb

Az akkumulátoron lévő LED-eket a nyomógomb aktiválja.

Teljesítménytábla a gépszámmal**3.2 A felszereltség jellemzői**

A motorfűrész piactól függően a következő felszereltségi jellemzővel rendelkezik:

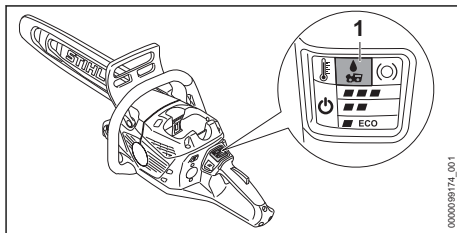
**1 „FÜRÉSZLÁNC-TAPADÓOLAJ” LED**

A LED azt mutatja, hogy üres az olajtartály.

3.3 Szimbólumok

A szimbólumok a motorfűrészen és az akkumulátoron lehetnek feltüntetve és a következőket jelentik:



Ez a szimbólum megmutatja a fűrészlánc haladási irányát.



A fűrészlánc megfeszítése érdekében ebbe az irányba forgassa.



Ez a szimbólum jelöli a fűrészlánc-tapadóolaj olajtartályát.



Ez a szimbólum jelöli az olajszivattyú beállítócsavarját és a fűrészlánc-tapadóolaj szállított mennyiségét.

9) A fedél a motorház része. A fedelet csak a Smart Connector 2 A felszereléséhez vegye le, és tárolja biztonságosan a későbbi újbóli beszereléshez. A bozótvágot mindig a fedéllel vagy a Smart Connector 2 A csatlakozóval felszerelve használja.



Ebbe az irányba történik a láncfék beakasztása vagy kioldása.



Ez a szimbólum jelöli a kioldógombot.



Nyomja meg a nyomógombot a teljesítményszintek beállításához.



Tisztítsa meg a légszűrőt STIHL speciális tisztítószerrel vagy mosószerrel, és öblítse le vízzel.



1 LED pirosan világít. Túl meleg vagy túl hideg az akkumulátor.



4 LED pirosan villog. Üzemzavar áll fenn az akkumulátorban.



Az alkalmazásra engedélyezett vezetőlemez hossza.



Garantált zajteljesítményszint dB(A)-ban a 2000/14/EK irányelv szerint, az elektromos termékek zajkibocsátásának összehasonlíthatóságához.



A szimbólum mellett látható adat az akkumulátorok a cellagyártó specifikációja szerinti energiatartalmára utal. Az alkalmazás során rendelkezésre álló energiatartalom csekélyebb.



A terméket ne dobja a háztartási szemétkébe.

4 Biztonsági tudnivalók

4.1 Figyelmeztető szimbólumok

A motorfűrészben vagy az akkumulátoron lévő figyelmeztető szimbólumok jelentése:



Tartsa be a biztonsági előírásokat és azok intézkedéseit.



Olvassa el, értse meg, és tartsa meg a használati utasítást.



Viseljen védőszemüveget, hallásvédőt és védősisakot.



Fogja két kézzel a motorfűrész.



Tartsa be a visszacsapódásra vonatkozó biztonsági előírásokat és azok intézkedéseit.



A munka megszakitásakor, szállításkor, tárolás, karbantartás vagy javítás esetén vegye ki az akkumulátort.



Óvja az akkumulátort nyílt lángtól és hőtől.



Az akkumulátort nem szabad folyadékba meríteni.



Tartsa be az akkumulátor megengedett hőmérsékleti tartományát.

4.2 Rendeltetészerű használat

A STIHL MSA 300.0, 300.0 C fűrészelésre, kis és közepes törzsátmérőjű fák fakivágására és kivágására, valamint a házhoz közeli területen lévő fák karbantartására használják.

A motorfűrész tő esőben is lehet használni.

Ezeket a motorfűrészeket egy STIHL AP akkumulátor látja el energiával.

Amennyiben biztonságos állványzaton kell elvégezni a munkát, a motorfűrész kizárólag egy közvetlenül a motorfűrészbe behelyezett STIHL AP akkumulátorral szabad használni.

▲ FIGYELMEZTETÉS

- A STIHL által a motorfűrészhez nem engedélyezett akkumulátorok tűzveszélyeket és robbanásokat okozhatnak. Súlyos, akár halálos személyi sérülések következhetnek be, és anyagi károk keletkezhetnek.
 - ▶ A motorfűrész STIHL AP akkumulátorral használja.
- Amennyiben a motorfűrész vagy az akkumulátor nem rendeltetés szerint használják, súlyos vagy halálos személyi sérülések, és anyagi károk keletkezhetnek.
 - ▶ A motorfűrész a jelen használati utasításban leírt módon használja.
 - ▶ Az akkumulátort a jelen használati utasításban leírt módon használja.

4.3 A felhasználóval szemben támasztott követelmények

▲ FIGYELMEZTETÉS

- A felhasználók betanítás nélkül nem tudják a motorfűrész és az akkumulátor veszélyeit felismerni vagy felbecsülni. A felhasználó vagy

más személyek súlyos személyi sérüléseket szenvedhetnek el vagy meg is halhatnak.



- ▶ Olvassa el, értse meg, és őrizze meg a használati útmutatót.

- ▶ Amennyiben a motorfűrész vagy az akkumulátort továbbadja más személynek: Adja át vele együtt a használati útmutatót is.
- ▶ Bizonyosodjon meg arról, hogy a felhasználó megfelel a következő követelményeknek:
 - A felhasználó kipihent.
 - A felhasználó fizikailag, érzékszerviileg és szellemileg képes a motorfűrész és az akkumulátort kezelni és azzal dolgozni. Amennyiben a felhasználó fizikai, érzékszervi vagy szellemi képességeinél fogva korlátozottan képes erre, a felhasználó csak felügyelet mellett vagy egy felelős személy utasításai szerint dolgozhat a berendezéssel.
 - A felhasználó képes felismerni és felbecsülni a motorfűrész és az akkumulátor veszélyeit.
 - A felhasználó nagykorú vagy a felhasználó a nemzeti jogszabályok szerint felügyelet mellett képzést fog kapni a szakmára.
 - A felhasználó részesült STIHL márkaszakszerviz vagy szakértő személy általi oktatásban, mielőtt először használná a motorfűrész.
 - A felhasználó nem áll alkohol, orvosság vagy drogok hatása alatt.
- ▶ Ha a kezelő első alkalommal dolgozik a motorfűrészrel: Gyakorolja a rönkök fűrészelését fűrészbakon vagy állványon.
- ▶ Amennyiben bizonytalanságok merülnének fel: Forduljon STIHL márkaszervizhez.

4.4 Ruházat és felszerelés

▲ FIGYELMEZTETÉS

- Munkavégzés közben a hosszú haj becsípődhet a motorfűrészbe. A felhasználó súlyos sérülést szenvedhet.
 - ▶ A hosszú haját úgy kösse össze és úgy rögzítse, hogy az a váll felett legyen.
- A munkavégzés során a tárgyak nagy sebességgel repülhetnek fel. A kezelő megsérülhet.



- ▶ Viseljen szorosan illeszkedő védőszemüveget. A megfelelő védőszemüveget az EN 166 szabvány szerint vagy a nemzeti előírásoknak megfelelően vizsgálják, és a meg-

felel jelöléssel ellátva kaphatók a boltban.

- ▶ A STIHL ajánlja az arcvédő használatát.
- ▶ Viseljen hosszú ujjú, szorosan illeszkedő felsőrészt.
- Munka közben zaj keletkezik. A zaj halláskárosodást okozhat.
 - ▶ Viseljen hallásvédőt.
- A leeső tárgyak fejsérüléseket okozhatnak.
 - ▶ Ha munka közben tárgyak zuhanhatnak le: Viseljen védősisakot.
- Munkavégzés közben por kavarodhat fel és gőz keletkezhet. A belélegzett por és gőz károsíthatja az egészséget és allergiás reakciókat válthat ki.
 - ▶ Ha por keveredik fel vagy gőz keletkezik: Viseljen porvédőmaszkot.
- A nem megfelelő ruházat beakadhat fába, bozódba és a motorfűrészbe. A nem megfelelő ruházatot viselő kezelők súlyosan megsérülhetnek.
 - ▶ Viseljen testhez simuló ruházatot.
 - ▶ Vegye le a sálakat és az ékszereket.
- Munkavégzés közben a felhasználó hozzáérhet a forgó fűrészláncához. A felhasználó súlyos sérülést szenvedhet.
 - ▶ Viseljen vágásvédővel ellátott hosszúnadrágot.
- A felhasználó munka közben megvághatja magát a fával. Tisztítás vagy karbantartás közben a felhasználó hozzáérhet a fűrészláncához. A kezelő megsérülhet.
 - ▶ Viseljen ellenálló anyagú munkakesztyűt.
- Ha a kezelő nem megfelelő lábbelit visel, elcsúszhat. Ha a felhasználó hozzáér a forgó fűrészláncához, megvághatja magát. A kezelő megsérülhet.
 - ▶ Viseljen vágásvédővel ellátott motorfűrész ellen védő csizmát.

4.5 Munkaterületet és környezet

4.5.1 Motorfűrész

▲ FIGYELMEZTETÉS

- A beavatlan személyek, a gyermekek és állatok nem tudják a motorfűrész és a felrepített tárgyak veszélyeit felismerni és felbecsülni. A beavatlan személyek, a gyermekek és állatok súlyos sérüléseket szenvedhetnek és anyagi károk keletkezhetnek.

- ▶ A beavatatlan személyeket, gyermekeket és állatokat tartsa távol a munkaterülettől.
- ▶ Ne hagyja őrizetlenül a motorfűrész.
- ▶ Gondoskodjon róla, hogy a gyermekek ne tudjanak a motorfűrészrel játszani.
- A motorfűrész elektromos alkatrészei szikrákat gerjeszthetnek. A szikrák gyúlékony vagy robbanékony környezetben tűzveszélyt és robbanásokat okozhatnak. Súlyos személyi sérülések, vagy halál következhetnek be, és anyagi károk keletkezhetnek.
 - ▶ Ne dolgozzon gyúlékony vagy robbanékony környezetben.

4.5.2 Akkumulátor

▲ FIGYELMEZTETÉS

- A kívülálló, a gyermekek és az állatok nem ismerik és nem tudják felmérni az akkumulátorokkal járó veszélyeket, ezért a kívülálló, a gyermekek és az állatok súlyos sérüléseket szenvedhetnek.
 - ▶ Tartsa távol a kívülállókat, a gyermekeket és az állatokat.
 - ▶ Ne hagyja az akkumulátort felügyelet nélkül.
 - ▶ Győződjön meg arról, hogy gyermekek nem tudnak játszani az akkumulátorral.
- Az akkumulátor nincs védve minden környezeti hatással szemben. Bizonyos környezeti hatásoknak kivéve az akkumulátor kigyulladás vagy felrobbanhat. Ez súlyos személyi sérüléseket és anyagi károkat okozhat.



- ▶ Óvja az akkumulátort hőtől és nyílt lángtól.
- ▶ Tilos az akkumulátort tűzbe dobni.



- ▶ Az akkumulátor - 10 °C és + 50 °C közötti hőmérséklet-tartományban használható és tárolható.



- ▶ Tilos az akkumulátort folyadékba meríteni.

- ▶ Tartsa távol az akkumulátort fémtárgyaktól.
- ▶ Ne tegye ki az akkumulátort nagy nyomásnak.
- ▶ Ne tegye ki az akkumulátort mikrohullámú sugárzás hatásának.
- ▶ Óvja az akkumulátort a vegyi anyagoktól és a sóktól.

4.6 Biztonságos állapot

4.6.1 Motorfűrész

A motorfűrész akkor van biztonságos állapotban, amikor a következő feltételek teljesülnek:

- A motorfűrész hibátlan.
- A motorfűrész tiszta.
- A láncfogó sértetlen.
- A láncfék működik.
- A kezelőelemek működnek és nincsenek módosítva.
- A lánckenés működik.
- A kopásnyomok a lánckeréken nem mélyebbek 0,5 mm-nél.
- Egy ebben a használati utasításban megadott vezetőlemez és fűrészlánc kombináció van beszerelve.
- A vezetőlemez és a fűrészlánc szakszerűen van beszerelve.
- A fűrészlánc helyesen van megfeszítve.
- Ehhez a motorfűrészhez illő, eredeti STIHL tartozék van beszerelve.
- A tartozék megfelelően van beszerelve.
- Az olajtartály zárósapkája le van zárva.

▲ FIGYELMEZTETÉS

- Nem biztonságos állapotban az alkatrészek nem működnek megfelelően, és a biztonsági berendezések hatástalanná válnak. Súlyos vagy halálos személyi sérülések következhetnek be.
 - ▶ Sérülésmentes fűrészláncsal dolgozzon.
 - ▶ Ha a motorfűrész bepiszkolódott: Tisztítsa meg a motorfűrész.
 - ▶ Sérülésmentes láncfogóval dolgozzon.
 - ▶ Ne módosítsa a motorfűrész. Kivétel: Egy ebben a használati utasításban megadott vezetőlemez és fűrészlánc kombináció beszerelése.
 - ▶ Amennyiben a kezelőelemek nem működnek: Ne dolgozzon a motorfűrészsel.
 - ▶ Ehhez a motorfűrészhez illő eredeti STIHL tartozékot szereljen be.
 - ▶ A vezetőlemezt és a fűrészláncot a jelen használati utasításban leírt módon szerelje fel.
 - ▶ A tartozékot a jelen használati utasításban vagy a tartozék használati utasításában leírt módon szerelje fel.
 - ▶ Ne dugjon tárgyakat a motorfűrész nyílásaiba.
 - ▶ Zárja le az olajtartály zárósapkáját.
 - ▶ Az elhasznált vagy megrongálódott táblákat ki kell cserélni.
 - ▶ Amennyiben bizonytalanságok merülnének fel: Forduljon STIHL márkaszervizhez.

4.6.2 Vezetőlemez

A vezetőlemez akkor van biztonságos állapotban, amikor a következő feltételek teljesülnek:

- A vezetőlemezen nincs sérülés.
- A vezetőlemez nincs eldeformálódva.
- A horony mélysége megegyezik a horony minimális mélységével, vagy meghaladja azt,  19.3.
- A horony gerincek sorjamentesek.
- A horony nem szűkült be vagy terült szét.

▲ FIGYELMEZTETÉS

- Biztonságtechnikai szempontból kifogásolható állapotban a vezetőlemez nem tudja a fűrészláncot helyesen vezetni. A forgó fűrészlánc leugorhat a vezetőlemezről. Súlyos vagy halálos személyi sérülések keletkezhetnek.
 - ▶ Ne dolgozzon sérült vezetőlemezzel.
 - ▶ Ha a horony mélysége nem éri el a minimális értéket: Cserélje ki a vezetőlemezt.
 - ▶ Sorjátlanítsa a vezetőlemezt heti rendszerességgel.
 - ▶ Amennyiben bizonytalanságok merülnének fel: Forduljon egy STIHL márkaszervizhez.

4.6.3 Fűrészlánc

A fűrészlánc akkor van biztonságos állapotban, amikor a következő feltételek teljesülnek:

- A fűrészláncon nincsenek sérülések.
- A fűrészlánc élezése megfelelő.
- A vágófogakon lévő kopásjelölések láthatóak.

▲ FIGYELMEZTETÉS

- Nem biztonságos állapotban az alkatrészek nem működnek megfelelően, és a biztonsági berendezések hatástalanná válnak. Súlyos vagy halálos személyi sérülések következhetnek be.
 - ▶ Ne dolgozzon sérült fűrészlánccal.
 - ▶ Szakszerűen élezze meg a fűrészláncot.
 - ▶ Amennyiben bizonytalanságok merülnének fel: Forduljon STIHL márkaszervizhez.

4.6.4 Akkumulátor

Az akkumulátor akkor van biztonsági szempontból megfelelő állapotban, ha teljesülnek az alábbi feltételek:

- Az akkumulátor sérülésmentes.
- Az akkumulátor tiszta és száraz.
- Az akkumulátor működőképes és nem alakították át.

▲ FIGYELMEZTETÉS

- Az akkumulátor csak üzembiztos állapotban működtethető biztonságosan. Ellenkező eset-

ben súlyos személyi sérülések következhetnek be.

- ▶ Kizárólag sérülésmentes és működőképes akkumulátorral dolgozzunk.
- ▶ Ne töltsünk sérült vagy meghibásodott akkumulátort.
- ▶ Ha az akkumulátor beszenyeződött vagy átnedvesedett, tisztítsuk meg, majd hagyjuk kiszáradni.
- ▶ Tilos átalakítani az akkumulátort.
- ▶ Ne helyezünk tárgyakat az akkumulátor nyílásaiba.
- ▶ Soha ne kössük össze az akkumulátor elektromos érintkezőit fémtárggyal, rövidzárlatot okozva ezzel.
- ▶ Ne bontsuk meg az akkumulátort.
- ▶ Az elhasználadott vagy sérült tájékoztató táblákat ki kell cserélni.
- A sérült akkumulátorból folyadék folyhat ki. A bőrre vagy szembe kerülő folyadék bőr-, illetve szemirritációt okozhat.
 - ▶ Kerüljük az érintkezést a folyadékkal.
 - ▶ Ha a folyadék a bőrre kerül, mossuk le bő vízzel és szappannal az érintett bőrfelületet.
 - ▶ Ha a folyadék szembe kerül, legalább 15 percen keresztül öblítsük a szemet bő vízzel, és orvoshoz kell fordulni.
- Az akkumulátor sérülése vagy meghibásodása esetén szokatlan szag vagy füst, illetve tűz keletkezhet. Ez súlyos vagy halálos személyi sérülésekhez, illetve anyagi károkhoz vezethet.
 - ▶ Ha az akkumulátor környezetében szokatlan szag vagy füst képződik, ne használjuk az akkumulátort, és távolítsuk el a környezetéből az éghető anyagokat.
 - ▶ Ha az akkumulátor lángra kap, kíséreljük meg tűzoltókészülékkel vagy vízzel eloltani a tüzet.

4.7 Munkálatok

4.7.1 Fűrészelés

▲ FIGYELMEZTETÉS

- Amennyiben a munkaterületen kívül nem tartózkodnak mások hallótávolságon belül, veszélyzetben nem tudnak Önnek segítséget nyújtani.
 - ▶ Biztosítsa, hogy valaki tartózkodjon a munkaterületen kívül, hallótávolságon belül.
- A kezelő bizonyos helyzetekben nem tud koncentrált odafigyeléssel tovább dolgozni. A felhasználó elveszítheti az uralmát a motorfűrésze felett, megbotolhat, eleshet és súlyosan megsérülhet.

- ▶ Dolgozzon nyugodtan és meggondoltan.
- ▶ Amennyiben a fény- és látásviszonyok gyengék: Ne dolgozzon a motorfűrészsel.
- ▶ Egyedül kezelje a motorfűrész.
- ▶ Vállmagasság felett dolgozni tilos.
- ▶ Úgyeljen az akadályokra.
- ▶ A talajon állva dolgozzon és tartsa meg egyensúlyát. Ha a magasban kell dolgoznia, és a motorfűrész csatlakozóvezetékes áramellátással használja: Használjon emelő munkaállványt.
- ▶ Ha fáradtság jelei jelentkeznének: Iktasson be egy szünetet.
- A forgó fűrészlánc vágási sérüléseket okozhat a felhasználónak. A kezelő súlyos sérülést szenvedhet.
 - ▶ Ne érintse meg a körbefutó fűrészláncot.
 - ▶ Amennyiben a fűrészláncot tárgy akadályozza: Kapcsolja ki a motorfűrész, akaszsa be a láncfeket és vegye ki az akkumulátort. Csak ezután távolítsa el a tárgyat.
- A forgó fűrészlánc felforrósodik és kitágul. Ha a fűrészlánc kenése nem megfelelő és nincs megfelelően utánfeszítve, akkor a fűrészlánc leugorhat a vezetőlemezzel, vagy elszakadhat. Súlyos személyi sérülések és anyagi károk keletkezhetnek.
 - ▶ Használjon fűrészlánc-tapadóolajat.
 - ▶ Munka közben rendszeresen ellenőrizze az olajtartály töltöttségi szintjét. Mielőtt felkenné a fűrészlánc-tapadóolajat: Töltsön be fűrészlánc-tapadóolajat.
 - ▶ Munka közben rendszeresen ellenőrizze a fűrészlánc feszességét. Ha nem feszül eléggé a fűrészlánc: Feszítse meg a fűrészláncot.
- Amennyiben a motorfűrész munkavégzés közben változik vagy szokatlanul viselkedik, előfordulhat, hogy a motorfűrész nincs biztonságos állapotban. Súlyos személyi sérülések és anyagi károk keletkezhetnek.
 - ▶ Hagyja abba a munkát, vegye ki az akkumulátort és forduljon STIHL márkaszervizhez.
- Munkavégzés közben a motorfűrész rezgéseket generálhat.
 - ▶ Viseljen kesztyűt.
 - ▶ Tartson munkaszüneteket.
 - ▶ Amennyiben vérkeringési zavarok tünetei jelentkeznek: Forduljon orvoshoz.
- Ha a forgó fűrészlánc kemény tárgyat ér, szikrák keletkezhetnek. A szikrák gyúlékony környezetben tüzet okozhatnak. Súlyos vagy halálos személyi sérülések és anyagi károk következhetnek be.
 - ▶ Ne dolgozzon gyúlékony környezetben.

- Ha elengedi a kapcsolóemelőt, egy rövid ideig még tovább fut a fűrészlánc. A mozgó fűrészlánc vágásos személyi sérülést okozhat. Súlyos személyi sérülések következhetnek be.
 - ▶ Várja meg, amíg leáll a fűrészlánc.

▲ FIGYELMEZTETÉS

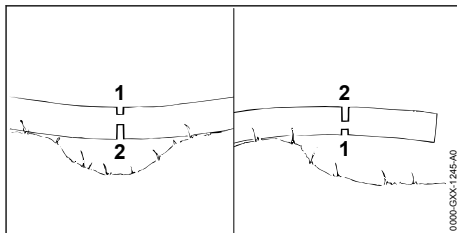

- Ha a fűrészelt fa feszül, a vezetőlemez becsipődhet. A felhasználó elveszítheti az uralmát a motorfűrész felett, és súlyosan megsérülhet.
 - ▶ Először mindig fűrészelj be tehermentesítő vágást a nyomott oldalon (1) és csak ezután végezzen választóvágást a húzott oldalon (2).

▲ VESZÉLY

- Amennyiben feszültségvezető vezetékek közelében dolgozik, a fűrészlánc hozzáérhet a feszültségvezető vezetékekhez, és megsérülhet azokat. A felhasználó súlyos vagy halálos sérülést szenvedhet.
 - ▶ Ne dolgozzon feszültségvezető vezetékek közelében.

4.7.2 Gallyazás

▲ FIGYELMEZTETÉS

- Ha a kivágott fát először az alsó felén gallyazzák le, akkor a fát már nem lehet az ágakkal megtámasztani a talajon. Munka közben mozoghat a fa. Súlyos vagy halálos személyi sérülések keletkezhetnek.
 - ▶ Nagyobb ágakat az alsó félén csak akkor fűrészelj át, ha a fa már méretre vágott.
 - ▶ Ne dolgozzon a fa törzsére állva.
- Gallyazás közben lezuhanhat egy lefűrészelt ág. A felhasználó megbotolhat, eleshet és súlyosan megsérülhet.
 - ▶ A fát a fatörzs aljától kezdve a fa koronája felé haladva gallyazza.

4.7.3 Fadöntés

▲ FIGYELMEZTETÉS

- Gyakorlatlan személyek nem tudják felbecsülni a fa kidöntésével járó veszélyeket. Súlyos, akár halálos személyi sérülések követ-

- kezhetnek be, és anyagi károk keletkezhetnek.
- ▶ A felhasználónak megfelelő ismeretekkel kell rendelkeznie a fakivágási technológiáról és tapasztalattal a fakivágási munkák terén.
 - ▶ Ha bármilyen kétértelműség van: Forduljon tapasztalt szakértőhöz segítségért és a megfelelő fakivágási technika meghatározásához.
- A fa vagy annak ágai kidöntés közben emberekre vagy tárgyakra zuhanhatnak. Minél nagyobbak a leeső alkatrészek, annál nagyobb a kockázata annak, hogy az emberek súlyosan megsérülnek vagy meghalnak. Anyagi károk keletkezhetnek.
 - ▶ Úgy állapítsa meg a döntési irányt, hogy szabad legyen az a terület, ahová a fa esik.
 - ▶ A beavatatlan személyeket, a gyermekeket és állatokat tartsa a munkaterületet körülvevő 2,5 fahossznyi körzetben távol.
 - ▶ A letörött és száraz ágakat a favágás előtt távolítsa el a fa koronájából.
 - ▶ Amennyiben nem tudja eltávolítani a fa koronájából a letörött és száraz ágakat: Forduljon tapasztalt szakértőhöz segítségért és a megfelelő fakivágási technika meghatározásához.
 - ▶ Figyelje a szomszédos fák koronáit, és térjen ki a lezuhanó ágak elől.
 - Dőlés közben eltörhet a fa törzse, vagy visszacsapathat a felhasználó felé. A felhasználó súlyos vagy halálos sérülést szenvedhet.
 - ▶ Tervezzon egy menekülési útvonalat a fa mögötti oldalra.
 - ▶ Haladjon a menekülési útvonalon hátrafelé, és közben figyeljen a zuhanó fára.
 - ▶ Ne haladjon lejtőn lefelé hátramenetben.
 - A munkaterületen és a menekülési útvonalon lévő akadályok akadályozhatják a felhasználót. A felhasználó megbotolhat és eleshet. A felhasználó súlyos vagy halálos sérülést szenvedhet.
 - ▶ Távolítsa el az akadályokat a munkaterületről és a menekülési útvonalról.
 - Ha a törési leceket, a biztonsági sávot vagy a tartóvedert befűrészelik, vagy túl korán átfűrészelik, akkor nem lehet betartani a dőlési irányt, vagy a fa túl korán kidől. Súlyos, akár halálos személyi sérülések következhetnek be, és anyagi károk keletkezhetnek.
 - ▶ Ne fűrészelje be vagy át a törési leceket.
 - ▶ A biztonsági sávot vagy a tartóvedert utójára fűrészelje át.

- ▶ Ha a fa túl korán kezd dőlni: Hagyja abba a döntővágást és vonuljon vissza a menekülési útvonalon.
- Ha a forgó fűrészlánc a vezetőlemez csúcsának felső negyedében kemény döntőékekbe ütközik, és gyorsan lefékeződik, visszacsapódás várható. Súlyos vagy halálos személyi sérülések keletkezhetnek.
 - ▶ Alumínium vagy műanyag döntőékeket használjon.
- Amennyiben egy fa nem dől le teljesen a talajra, vagy lógva marad egy másik fán, a felhasználó nem tudja kontroll alatt tartani a döntést.
 - ▶ Hagyja abba a döntést, és egy kötélmotollal vagy egy arra alkalmas járművel húzza a fát a talajra.

4.8 Visszaható erők

4.8.1 Visszacsapódás

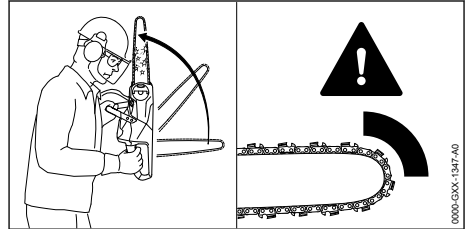

- A visszacsapódásnak a következő okai lehetnek:
- A forgó fűrészlánc a vezetőlemez csúcsának felső negyedében kemény tárgyba ütközik, és gyorsan lefékeződik.
 - A forgó fűrészlánc beakad a vezetőlemez csúcsába.

A láncfék nem tudja megakadályozni a visszacsapódást.

▲ FIGYELMEZTETÉS

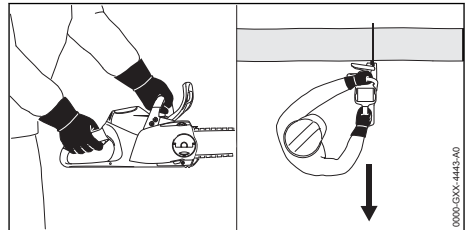

- Visszacsapódáskor a motorfűrész átrepülhet a kezelő felé. A felhasználó elveszítheti az uralmát a motorfűrész felett, és súlyosan vagy halálosan megsérülhet.
 - ▶ Fogja két kézzel a motorfűrész.

- ▶ Egyik testrésze se legyen a fűrészlánc meghosszabbított kilengési területén belül.
- ▶ A jelen használati útmutatóban leírt módon dolgozzon.
- ▶ Ne dolgozzon a vezetőlemez csúcsának felső negyedével.
- ▶ Megfelelően megélezett és megfeszített fűrészláncsal dolgozzon.
- ▶ Használjon csökkentett visszacsapású fűrészláncot.
- ▶ Használjon egy kis vezetőfejjel ellátott vezetőlemezt.
- ▶ Teljes gázzal fűrészeljén.

4.8.2 Behúzás

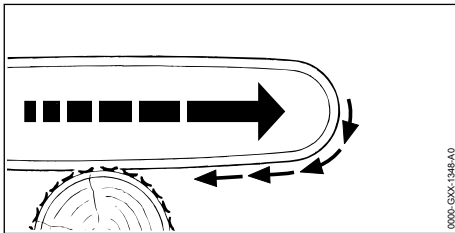

Ha a vezetőlemez alsó oldalával dolgozik, akkor a motorfűrész a felhasználótól távolodó irányba fog húzni.

▲ FIGYELMEZTETÉS

- Ha a forgó fűrészlánc kemény tárgyba ütközik, és gyorsan lefékeződik, akkor a motorfűrész hirtelen nagyon gyorsan a felhasználótól távolodó irányba fog húzni. A felhasználó elveszítheti az uralmát a motorfűrész felett, és súlyosan vagy halálosan megsérülhet.
 - ▶ Fogja két kézzel a motorfűrész.
 - ▶ A jelen használati útmutatóban leírt módon dolgozzon.
 - ▶ A vezetőlemezt egyenesen vezesse a vágásban.
 - ▶ Illeszze megfelelően a rönktámaszt.
 - ▶ Teljes gázzal fűrészeljén.

4.8.3 Visszaütés

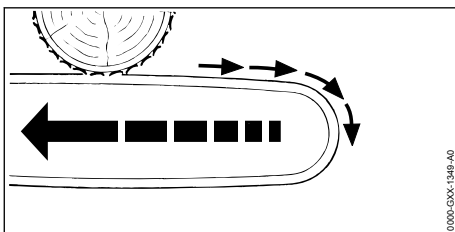

Ha a vezetőlemez felső oldalával dolgozik, akkor a motorfűrész visszaüt a felhasználótól irányába.

▲ FIGYELMEZTETÉS

- Ha a forgó fűrészlánc kemény tárgyba ütközik, és gyorsan lefékeződik, akkor előfordulhat, hogy a motorfűrész hirtelen nagyon gyorsan visszaüt a felhasználótól felé. A felhasználó elveszítheti az uralmát a motorfűrész felett, és súlyosan vagy halálosan megsérülhet.
 - ▶ Fogja két kézzel a motorfűrész.
 - ▶ A jelen használati útmutatóban leírt módon dolgozzon.
 - ▶ A vezetőlemezt egyenesen vezesse a vágásban.
 - ▶ Teljes gázzal fűrészeljén.

4.9 Szállítás

4.9.1 Motorfűrész

▲ FIGYELMEZTETÉS

- Szállítás közben a motorfűrész felborulhat vagy mozoghat. Személyi sérülések és anyagi károk keletkezhetnek.
 - ▶ Vegye ki az akkumulátort.



- ▶ Akassza be a láncfékét.
- ▶ A láncvédőt úgy tolja a vezetőlemeze, hogy az a vezetőlemezt teljesen lefedje.
- ▶ Biztosítsa a motorfűrész t feszítőhevederrel, szíjjal vagy egy hálóval úgy, hogy ne tudjon felborulni és mozogni.

4.9.2 Akku

▲ FIGYELMEZTETÉS

- Az akku nem védett valamennyi környezeti hatás ellen. Amennyiben az akkut kitesszük bizonyos környezeti hatásoknak, az akku megrongálódhat és anyagi károk következhetnek be.
 - ▶ Ne szállítson sérült akkut.
 - ▶ Az akkut egy elektromosan nem vezetőképes csomagolásban szállítsa.
- Szállítás közben az akku felborulhat vagy mozoghat. Személyi sérülések és anyagi károk keletkezhetnek.
 - ▶ Az akkut úgy csomagolja be, hogy ne mozoghasson.
 - ▶ Úgy biztosítsa ki a csomagot, hogy ne mozoghasson.

4.10 Tárolás

4.10.1 Motorfűrész

▲ FIGYELMEZTETÉS

- A gyermekek nem tudják a motorfűrész veszélyeit felismerni és felbecsülni. A gyermekek súlyos sérüléseket szenvedhetnek.



- ▶ Vegye ki az akkumulátort.

- ▶ Tegye be a láncfeket.

- ▶ A láncvédőt úgy tolja a vezetőlemezre, hogy az a vezetőlemez teljesen lefedje.
- ▶ A motorfűrész gyermekektől távol tartandó.

- A motorfűrész elektromos érintkezői és fém alkatrészei nedvesség hatására berozsdásodhatnak. A motorfűrész megrongálódhat.



- ▶ Vegye ki az akkumulátort.

- ▶ A motorfűrész tisztán és szárazon tárolja.

4.10.2 Akkumulátor

▲ FIGYELMEZTETÉS

- A gyermekek nem tudják az akkumulátor veszélyeit felismerni és felbecsülni. A gyermekek súlyos sérüléseket szenvedhetnek.
 - ▶ Az akkumulátor gyermekektől távol tartandó.
- Az akkumulátor nem védett valamennyi környezeti hatás ellen. Amennyiben az akkumulátort kitesszük bizonyos környezeti hatásoknak, az akkumulátor megrongálódhat.
 - ▶ Az akkumulátort tisztán és szárazon tárolja.
 - ▶ Az akkumulátort zárt helyen tárolja.
 - ▶ Az akkumulátort tárolja külön a motorfűrészről és a töltőkészületről.
 - ▶ Az akkumulátort tárolja egy elektromosan nem vezetőképes csomagolásban.
 - ▶ Az akkumulátort - 10 °C és + 50 °C közötti hőmérsékleti tartományban tárolja.

4.11 Tisztítás, karbantartás és javítás

▲ FIGYELMEZTETÉS

- Amennyiben tisztítás, karbantartás vagy javítás során az akkumulátor használatban van, a motorfűrész véletlenül beindulhat. Súlyos személyi sérülések és anyagi károk keletkezhetnek.



- ▶ Vegye ki az akkumulátort.

- ▶ Akassza be a láncfeket.

- Éles tisztítószerkezet, vízszugárral vagy hegyes tárgyakkal végzett tisztítás károsíthatja a láncfűrész, a vezetőrudat, a fűrészláncot és az akkumulátort. Amennyiben a motorfűrész, a vezetőlemez, a fűrészláncot vagy az akkumulátort nem megfelelőképpen tisztítják, az alkatrészek nem működnek megfelelően és a biztonsági berendezések hatástalanná válnak. Súlyos személyi sérülések következhetnek be.
 - ▶ A motorfűrész, a vezetőlemez, a fűrészláncot és az akkumulátort a használati útmutatóban leírt módon tisztítsa.
- Amennyiben a motorfűrész, a vezetőlemez, a fűrészláncot és az akkumulátort a felhasználó nem megfelelően tartja karban vagy javítja, az alkatrészek nem működnek megfelelően és a biztonsági berendezések hatástalanná válnak. Súlyos vagy halálos személyi sérülések keletkezhetnek.
 - ▶ A motorfűrész és az akkumulátort ne tartsa karban vagy javítsa saját maga.
 - ▶ Amennyiben a motorfűrész vagy az akkumulátor karbantartása vagy javítása szükséges: Forduljon egy STIHL márkaszervizhez.
 - ▶ A vezetőlemez és a fűrészlánc karbantartását és javítását a jelen használati utasításban leírt módon végezze.







- A fűrészlánc tisztításakor vagy karbantartásakor a felhasználó megvághatja magát az éles vágófogakkal. A kezelő megsérülhet.
 - ▶ Viseljen ellenálló anyagú munkakesztyűt.

5 A motorfűrész előkészítése a használatra

5.1 A motorfűrész előkészítése a használatra

Minden munkakezdés előtt a következő lépéseket kell megtenni:

- ▶ Bizonyosodjon meg róla, hogy a következő alkotóelemek biztonságos állapotban vannak:
 - Motorfűrész, 4.6.1.
 - Vezetőlemez, 4.6.2
 - Fűrészlánc, 4.6.3
 - Akkumulátor, 4.6.4.
- ▶ Ellenőrizze az akkumulátort, 10.7.
- ▶ Az akkumulátort a STIHL AL 101, 300, 500 töltőkészülékek útmutatójában leírt módon tölts fel teljesen.

- ▶ Tisztítsa meg a motorfűrész,  15.1.
- ▶ Szerelje be a vezetőlemez és a fűrészláncot,  6.1.1.
- ▶ Feszítse meg a fűrészláncot,  6.2.
- ▶ Töltse be a fűrészlánc tapadóolajat,  6.3.
- ▶ Vizsgálja meg a láncfeket,  10.4.
- ▶ Ellenőrizze a kezelőelemeket,  10.5.
- ▶ Vizsgálja meg a lánckenést,  10.6.
- ▶ Amennyiben a lépéseket nem lehet foganatosítani: Ne használja a motorfűrész és forduljon egy STIHL márkaszervizhez.

6 A motorfűrész összeszerelése

6.1 A vezetőlemez és a fűrészlánc fel- és leszerelése

6.1.1 A vezetőlemez és a fűrészlánc felszerelése

A lánckerékhez illő és engedélyezetten beépíthető vezetőlemez és fűrészlánc kombinációkat a műszaki adatok tartalmazzák,  20.1.

- ▶ Kapcsolja ki a motorfűrész, akassza be a láncfeket és vegye ki az akkumulátort.

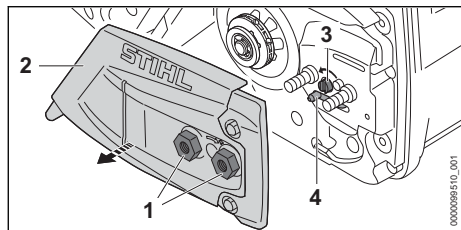

- ▶ Forgassa addig az anyákat (1) az óramutató járásával ellentétes irányba, amíg a lánckerékfedelet (2) le nem lehet venni.
- ▶ Vegye le a lánckerékfedelet (2).
- ▶ Addig csavarja a feszítőcsavart (3) az óramutató járásával ellentétes irányba, hogy a bal feszítőretesz (4) ráfeküdjön a házra.

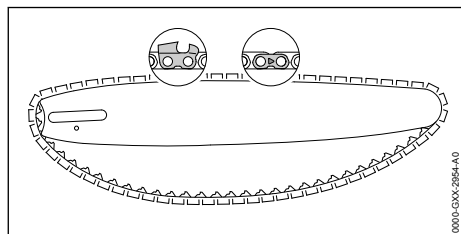

- ▶ Helyezze be úgy a fűrészláncot a vezetőlemez hornyába, hogy a fűrészlánc összekötőze-

mein lévő nyilak felülre, a haladási irányba mutassanak.

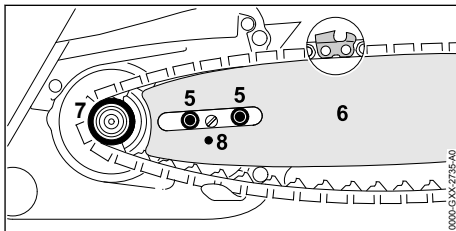

- ▶ Helyezze a vezetőlemez a fűrészláncal úgy a motorfűrészre, hogy teljesüljenek a következő feltételek:
 - A fűrészlánc foglalnak helyet a lánckerék (7) fogazatában foglalnak helyet.
 - A kötőcsavarok (5) vezetőlemez (6) hosszú furatában foglalnak helyet.
 - A feszítőretesz (4) csapja a vezetőlemez (6) furatában (8) helyezkedik el.

A vezetőlemez (6) iránya nem játszik szerepet. A vezetőlemezen (6) lévő nyomtatott felirat fejjel lefelé is állhat.

- ▶ Oldja ki a láncfeket.

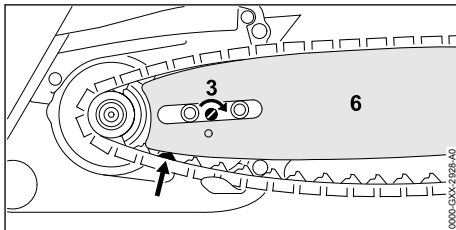

- ▶ Forgassa addig a feszítőcsavart (3) az óramutató járásával megegyező irányba, hogy a fűrészlánc felfeküdjön a vezetőlemezen. Eközben vezesse be a fűrészlánc vezetőszemeit a vezetőlemez hornyába. A vezetőlemez (6) és a fűrészlánc felfekszik a motorfűrészre.
- ▶ A lánckerékfedelet (2) úgy fektesse fel a motorfűrészre, hogy egy vonalba essen a motorfűrészrel.
- ▶ Csavarja fel és húzza meg szorosan az anyákat (1).

6.1.2 A vezetőlemez és a fűrészlánc leszerelése

- ▶ Kapcsolja ki a motorfűrész, akassza be a láncfeket és vegye ki az akkumulátort.
- ▶ Forgassa addig az anyákat az óramutató járásával ellentétes irányba, amíg a lánckerékfedelet le nem lehet venni.
- ▶ Vegye le a lánckerékfedelet.

- ▶ Forgassa el ütközésig a feszítőcsavart az óramutató járásával ellentétes irányba.
A fűrészlánc meglazult.
- ▶ Vegye le a vezetőlemezt és a fűrészláncot.

6.2 A fűrészlánc megfeszítése

Munka közben a fűrészlánc kitágul vagy összehúzódik. A fűrészlánc feszessége megváltozik. Munka közben rendszeresen ellenőrizze a fűrészlánc feszességét, és végezzen utánfeszítést.

- ▶ Kapcsolja ki a motorfűrész, akassza be a láncféket és vegye ki az akkumulátort.

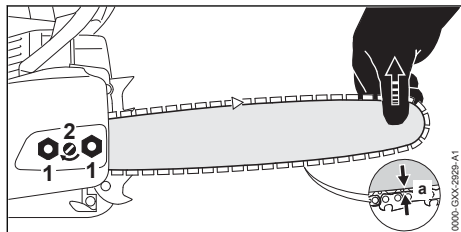

- ▶ Lazítsa meg az anyákat (1).
- ▶ Oldja ki a láncféket.
- ▶ Emelje meg a vezetőlemezt a csúcsánál, és addig forgassa a feszítőcsavart (2) az óramutató járásával egyező vagy azzal ellentétes irányba, hogy a következő feltételek teljesüljenek:
 - A vezetőlemez közepén az a távolság 1 mm és 2 mm közötti.
 - A fűrészláncot még két ujjal és csekély erő-kifejtéssel át lehet húzni a vezetőlemezen.
- ▶ Emelje meg még jobban a vezetőlemezt a csúcsánál, és húzza meg az anyákat (1) szorosan.
- ▶ Amennyiben a vezetőlemez közepén az a távolság nem 1 mm és 2 mm közötti: Feszítse meg ismét a fűrészláncot.

6.3 A fűrészlánc-tapadóolaj betöltése

A fűrészlánc-tapadóolaj keni és hűti a körbefutó fűrészláncot.

A STIHL azt javasolja, használjon STIHL fűrészlánc-tapadóolajat vagy más, a motorfűrészek számára engedélyezett fűrészlánc-tapadóolajat.

- ▶ Kapcsolja ki a motorfűrész, akassza be a láncféket és vegye ki az akkumulátort.
- ▶ Tegye a motorfűrész sík felületre úgy, hogy az olajtanksapka felfelé nézzen.
- ▶ Tisztítsa meg egy nedves törölkendővel az olajtanksapka környékét.

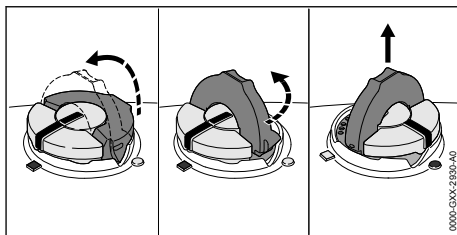

- ▶ Pattints fel az olajtanksapka kengyelét.
- ▶ Forgassa el ütközésig az olajtanksapkát az óramutató járásával ellentétes irányba.
- ▶ Vegye le az olajtanksapkát.
- ▶ Töltse be a fűrészlánc-tapadóolajat úgy, hogy az ne locsanjon ki, és az olajtartályt ne töltsé színültig.
- ▶ Ha az olajtanksapka kengyele bepattant: Hajtsa fel a kengyelt.

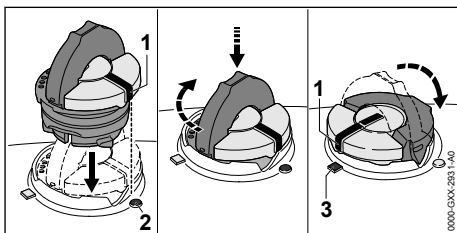

- ▶ Az olajtanksapkát úgy helyezze be, hogy a jelölés (1) a jelölésre (2) mutasson.
- ▶ Nyomja le az olajtanksapkát és csavarja el ütközésig az óramutató járásával megegyező irányba.
Az olajtanksapka hallhatóan bekattan. A jelölés (1) a jelölésre (3) mutat.
- ▶ Ellenőrizze le, hogy az olajtanksapka felfelé lehúzható-e.
- ▶ Amennyiben az olajtanksapkát nem lehet felfelé lehúzni: Hajtsa le az olajtanksapka kengyelét.
Ezzel az olajtartályt lezárta.

Amennyiben az olajtanksapkát felfelé le lehet húzni, a következő lépéseket kell megtennie:

- ▶ Helyezze be az olajtanksapkát tetszőleges helyzetben.

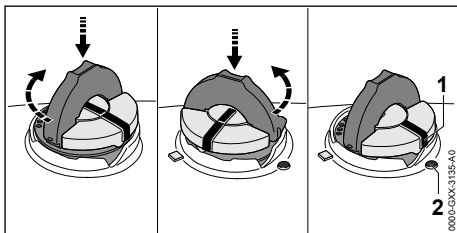

- ▶ Nyomja le az olajtanksapkát és csavarja el ütközésig az óramutató járásával megegyező irányba.
 - ▶ Nyomja le az olajtanksapkát és csavarja az óramutató járásával ellentétes irányba addig, hogy a jelölés (1) a jelölésre (2) mutasson.
 - ▶ Próbálja meg ismét lezárni az olajtartályt.
 - ▶ Ha még mindig nem tudja bezárni az olajtartályt: Ne dolgozzon a motorfűrészszel és keresen fel egy STIHL márkaszervizt.
- A motorfűrész nincsen biztonságos állapotban.

6.4 A rönktámasz felszerelése

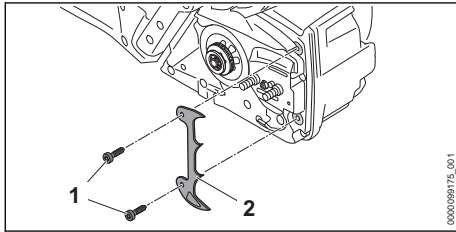

- ▶ Csavarja ki a csavarokat (1).
- ▶ Tegye fel a rönktámaszt (2).
- ▶ Csavarja be a csavarokat (1) és húzza meg szorosra.

7 A láncfék behelyezése és kioldása

7.1 A láncfék beakasztása

A motorfűrész láncfékkel van felszerelve.

A kézvédő tömegtehetetlensége miatt a láncfék beakasztása automatikusan megtörténik a fűrész megfelelően erős visszacsapódása esetén, de a kezelő is beakaszthatja.

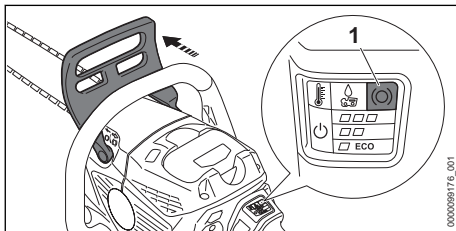

- ▶ Nyomja el a kézvédőt a fogantyúcsőtől távolodó irányba. A kézvédő hallhatóan bekattan. Ha a láncfűrész be van kapcsolva: A „LÁNCFÉK” LED (1) világít. Be van akasztva a láncfék.

7.2 A láncfék kioldása

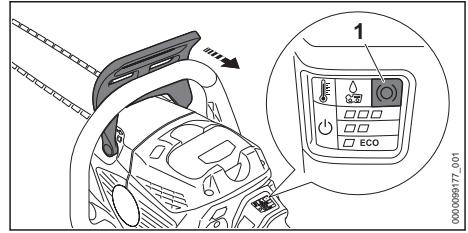

- ▶ Húzza a kézvédőt a bal kezével a kezelő irányába. A kézvédő hallhatóan bekattan. Ha a láncfűrész be van kapcsolva: A „LÁNCFÉK” LED (1) nem világít tovább. A láncfék kioldása befejeződött.

8 Az akku behelyezése és kivevése

8.1 Az akkumulátor behelyezése

- ▶ Akassza be a láncfékét.

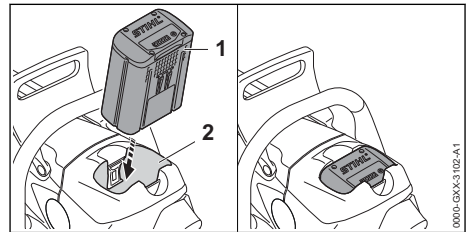

- ▶ Tolja az akkumulátort (1) ütközésig az akkumulátorüregbe (2). Az akkumulátor (1) egy kattánással beretesződik és rögzül.

8.2 Az akkumulátor kivétele

- ▶ Állítsa a motorfűrészszel sík felületre.

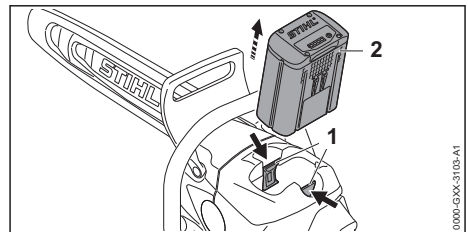

- ▶ Nyomja le mindkét záremeltyűt (1). Az akkumulátor (2) ki van reteszelve és kivehető.

9 A motorfűrész bekapcsolása és kikapcsolása

9.1 A motorfűrész bekapcsolása

- ▶ A motorfűrész úgy tartsa a jobb kezével a kezelőfogantyúnál fogva, hogy a hüvelykujja körbefogja a kezelőfogantyút.
- ▶ Oldja ki a láncfékét.
- ▶ A motorfűrész úgy tartsa a bal kezével a fogantyúcsónél fogva, hogy a hüvelykujja körbefogja a fogantyúcsövet.

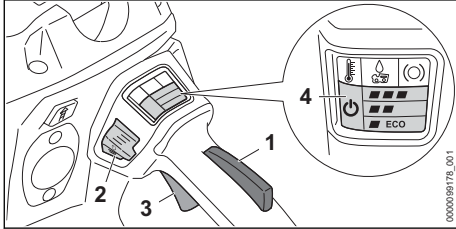

- ▶ Nyomja le kézzel a kapcsolóemelttyűzárát (1), és tartsa lenyomva.
- ▶ Nyomja meg a kioldógombot (2). A "STATUS" LED (4) és az utoljára beállított teljesítményszint LED-je világít.
- ▶ Nyomja le mutatóujjával a kapcsolóemelttyűt (3) és tartsa lenyomva. A motorfűrész gyorsul és a fűrészlánc mozog.

Minél tovább nyomja be a kapcsolóemelttyűt (3), annál gyorsabban forog a fűrészlánc. Ha a teljesítményszint be van állítva ■ ■ ■, a váltókart (3) nem kell teljesen lenyomni a maximális teljesítmény eléréséhez.

A motorfűrész úgy is bekapcsolható, ha először megnyomja a kioldógombot (2), majd 5 másodpercen belül (amíg az „ÁLLAPOT” LED villog) a kapcsolóemelttyűzárát (1). Ezzel a kapcsolóemelttyű (3) kiold, és a motorfűrész használatra kész.

Amikor a bekapcsolás után a váltókart (3) és a váltókar reteszelését (1) elengedik, a "STATUS" LED (4) és az utoljára beállított teljesítményszint LED-je 1 másodpercig tovább villog. Amíg a LED-ek villognak, a láncfűrész a feloldó gomb (2) megnyomása nélkül is bekapcsolható.

9.2 A motorfűrész kikapcsolása

- ▶ Engedje el a kapcsolóemelttyűt és a kapcsolóemelttyűzárát. Várjon, amíg a fűrészlánc kb. 1 mp elteltével leáll.
- ▶ Ha kb. 1 mp elteltével a fűrészlánc tovább mozog: Akassza be a láncfékét, vegye ki az

9 A motorfűrész bekapcsolása és kikapcsolása

akkumulátort és forduljon STIHL márkaszervizhez.

A motorfűrész meghibásodott.

10 A motorfűrész és az akkumulátor ellenőrzése

10.1 A lánckerék ellenőrzése

- ▶ Kapcsolja ki a motorfűrész, tegye be a láncfékét és vegye ki az akkumulátort.
- ▶ Lazítsa meg a láncfékét.
- ▶ Szerelje le a lánckerékfedelelet.
- ▶ A vezetőlemez és a fűrészlánc leszerelése.

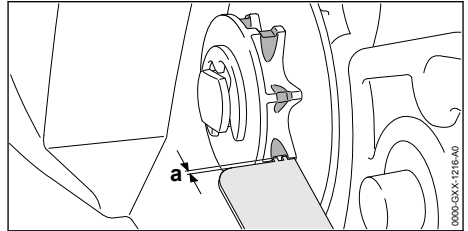

- ▶ Ellenőrizze a lánckeréken a kopásnyomokat egy STIHL ellenőrzősablonnal.
- ▶ Ha a kopásnyomok mélyebben, mint $a = 0,5 \text{ mm}$: Ne használja a motorfűrész – forduljon STIHL márkaszervizhez. Cserélje ki a lánckereket.

10.2 A vezetőlemez ellenőrzése

- ▶ Kapcsolja ki a motorfűrész, tegye be a láncfékét és vegye ki az akkumulátort.
- ▶ Szerelje le a fűrészláncot és a vezetősínt.

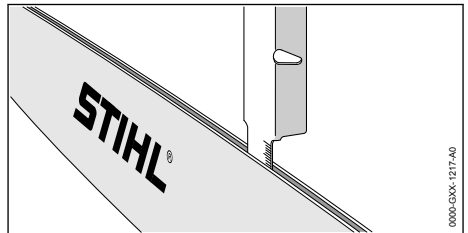

- ▶ Mérje meg a vezetőlemez horonymélységét egy STIHL reszelősablon mérőpálcájával.
- ▶ Cserélje ki a vezetőlemezt, amennyiben a következő feltételek egyike fennáll:
 - A vezetőlemez megrongálódott.
 - Kisebb a horonymélység, mint a vezetőlemez legkisebb horonymélysége, 19.3.
 - A vezetőlemez hornya beszűkült vagy szétterült.
- ▶ Amennyiben bizonytalanságok merülnének fel: Forduljon egy STIHL márkaszervizhez.

10.3 A fűrészlánc ellenőrzése

- ▶ Kapcsolja ki a motorfűrész, tegye be a láncfék-et és vegye ki az akkumulátort.

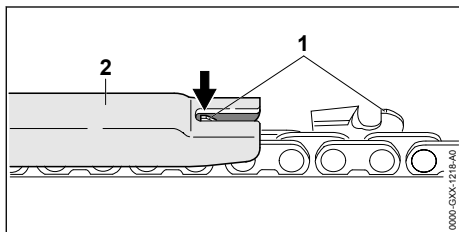

- ▶ Mérje meg a mélységhatároló magasságát (1) egy STIHL reszelősablonnal (2). A STIHL reszelősablonnak bele kell illesnie a fűrészlánc osztásába.
- ▶ Ha egy mélységhatároló (1) túlnyúlik a reszelősablonnon (2): Reszelje meg a mélységhatárolót (1), 16.3.

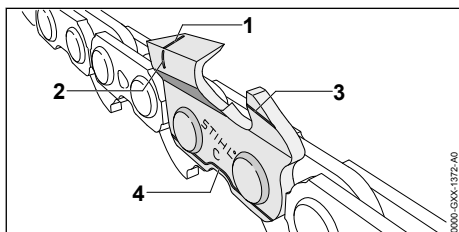

- ▶ Ellenőrizze, hogy a kopásjelzések (1-4) láthatók-e a vágófogakon.
- ▶ Ha egy vágófogon nem látható az egyik kopásjelzés: Ne használja a fűrészláncot – forduljon egy STIHL márkaszervizhez.
- ▶ Ellenőrizze a STIHL reszelősablonnal, hogy a vágófogak 30°-os élezési szöge be van-e tartva. A STIHL reszelősablonnak bele kell illesnie a fűrészlánc osztásába.
- ▶ Amennyiben a 30°-os élezési szög nincs betartva: Élezze meg a fűrészláncot.
- ▶ Amennyiben bizonytalanságok merülnének fel: Forduljon egy STIHL márkaszervizhez.

10.4 A láncfék vizsgálata

- ▶ Tegye be a láncfékét és vegye ki az akkumulátort.



FIGYELMEZTETÉS

- A fűrészlánc vágófogai élesek. A kezelő megvághatja magát.
 - ▶ Viseljen ellenálló anyagú munkakesztyűt.
- ▶ Próbálja meg a fűrészláncot kézzel ráhúzni a vezetőlemeze.

Amikor már nem lehet a fűrészláncot kézzel ráhúzni a vezetőlemeze, akkor már működik láncfék.

- ▶ Amikor a fűrészláncot rá lehet húzni kézzel vezetőlemeze: Ne használja a motorfűrész és forduljon STIHL márkaszervizhez. A láncfék hibás.

10.5 Kezelőelemek vizsgálata

A kapcsolóemelőzár és a kapcsolóemelő

- ▶ Akassza be a láncfékét és vegye ki az akkumulátort.
- ▶ Próbálja meg megnyomni a kapcsolóemelőt anélkül, hogy megnyomná a kapcsolóemelőzárát.
- ▶ Amennyiben a kapcsolóemelőt le lehet nyomni: Ne használja a motorfűrész és forduljon STIHL márkaszervizhez. A kapcsolóemelőzár meghibásodott.
- ▶ Nyomja le a kapcsolóemelőzárát, és tartsa lenyomva.
- ▶ Nyomja le a kapcsolóemelőt és engedje el újból.
- ▶ Amennyiben a kapcsolóemelő vagy a kapcsolóemelőzár nehezen működik vagy nem ugrik vissza kiindulási helyzetébe: Ne használja a motorfűrész, és forduljon STIHL márkaszervizhez. A kapcsolóemelő vagy a kapcsolóemelőzár meghibásodott.

A motorfűrész bekapcsolása

- ▶ Helyezze be az akkumulátort.
- ▶ Oldja ki a láncfékét.
- ▶ Nyomja le a kapcsolóemelőzárát, és tartsa lenyomva.
- ▶ Nyomja meg a kioldógombot.
- ▶ Nyomja le a kapcsolóemelőt és tartsa lenyomva. A fűrészlánc mozog.
- ▶ Ha 3 LED az akkumulátoron pirosan villog: Vegye ki az akkumulátort és forduljon STIHL márkaszervizhez. A motorfűrész üzemzavara lépett fel.
- ▶ Engedje el a kapcsolóemelőt. A fűrészlánc nem mozog.
- ▶ Amennyiben a fűrészlánc tovább mozog: Tegye be a láncfékét, vegye ki az akkumulátort és forduljon STIHL márkaszervizhez. A motorfűrész meghibásodott.

10.6 A lánckenés vizsgálata

- ▶ Helyezze be az akkumulátort.
- ▶ Lazítsa meg a láncfékét.
- ▶ Irányítsa a vezetőlemezt egy világos felületre.

- ▶ Kapcsolja be a motorfűrészszel.
Kivágódik a fűrészlánc tapadóolaja, és meglát-szik a világos felületen. Működik a lánc zsír-á-sza.
- ▶ Amennyiben nem látható a fűrészlánc kivágó-dott tapadóolaja:
 - ▶ Töltsön be fűrészlánc tapadóolajat.
 - ▶ Újból vizsgálja meg a lánckenést.
 - ▶ Ha továbbra sem látható a világos felületen a fűrészlánc tapadóolaja: Ne használja a motorfűrészszel – forduljon STIHL márkaszerv-izhez. A lánc zsírzója hibás.

10.7 Az akkumulátor vizsgálata

- ▶ Nyomja le az akkumulátoron található nyomó-gombot.
A LED-ek világítanak vagy villognak.
- ▶ Amennyiben a LED-ek nem világítanak vagy villognak: Ne használja az akkumulátort és for-udljon egy STIHL márkaszervizhez.
Üzemzavar áll fenn az akkumulátorban.

11 Munkavégzés a motorfű-résszel

11.1 A szállított olajmennyiség beál-lítása

A motorfűrész állítható olajszivattyúval rendel-kezik.

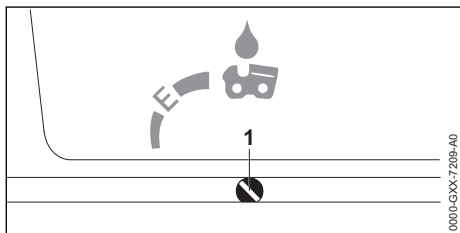

Ha az olajszivattyú beállítócsavarja (1) E (Ema-tic) helyzetben van, a szállított olajmennyiség a legtöbb alkalmazás esetén optimálisra van állítva.

Az olajszivattyú szállított olajmennyiséget kül-dönböző vágási hosszakhoz, fatípusokhoz és munkamódszerekhez lehet hozzáigazítani.

A szállított olajmennyiség növelése

- ▶ Kapcsolja ki a motorfűrészszel, akassza be a lánccféket és vegye ki az akkumulátort.
- ▶ Forgassa el az olajszivattyú beállítócsavar-ját (1) az óramutató járásával megegyező irányba.

A szállított olajmennyiség csökkentése

- ▶ Kapcsolja ki a motorfűrészszel, akassza be a lánccféket és vegye ki az akkumulátort.
- ▶ Forgassa el az olajszivattyú beállítócsavar-ját (1) az óramutató járásával ellentétes irányba.

11.2 A motorfűrész tartása és veze-tése

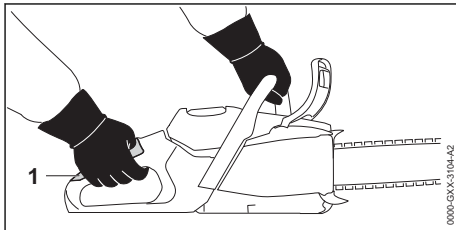

- ▶ Úgy tartsa és vezesse a motorfűrészszel a bal kezével a fogantyúcsőnél és a jobb kezével a kezelőfogantyú megfogási területénél (1) fogva, hogy a bal keze hüvelykujja átfogja a fogantyúcsövet, és a jobb keze hüvelykujja pedig a kezelőfogantyút.

11.3 A teljesítményfokozat beál-lítása

3 teljesítményszint állítható be:

- **ECO**: Fűrészelés, alacsony lánccsebesség, alacsony teljesítmény
- **ECO** / **ECO**: Fakivágás, átlagos lánccsebesség, maximális teljesítmény
- **ECO** / **ECO** / **ECO**: Korongozás, maximális lánccsebesség, maximális teljesítmény

Használatától függően 3 teljesítményszintet lehet beállítani. A LED-ek a beállított teljesítményszin-tet mutatják. Minél magasabb a teljesítmény-szint, annál gyorsabban mozog a fűrészlánc.

A beállított teljesítményszint hatással van az akkumulátor működési idejére. Minél alacsonyab-bra van állítva a teljesítményszint, annál hosz-szabb az akkumulátor működési ideje.

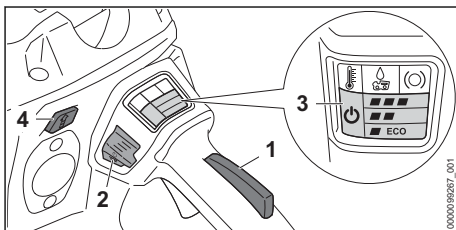

- ▶ Nyomja le a kapcsolóemelőüzárat (1), és tartsa lenyomva.

- ▶ Nyomja meg a kioldógombot (2). A "STATUS" LED (3) és az utoljára beállított teljesítményszint LED-je világít.
- ▶ Nyomja meg a nyomógombot (4). A LED-ek (3) világítanak és a beállított teljesítményfokozatot mutatják.
- ▶ Nyomja meg a nyomógombot (4). A következő teljesítményfokozat be van állítva. A harmadik teljesítményfokozat után ismét az első teljesítményfokozat következik.
- ▶ Nyomja meg annyiszor a nyomógombot (4), hogy a kívánt teljesítményfokozat legyen beállítva.

11.4 Fűrészelés

FIGYELMEZTETÉS

- ▶ Visszacsapódáskor a motorfűrész felrepülhet a kezelő irányába. A felhasználó súlyos vagy halálos sérülést szenvedhet.
 - ▶ Teljes gázzal fűrészeljen.
 - ▶ Ne fűrészeljen a vezetőlemez csúcsának felső negyede körüli területtel.
- ▶ Vezesse be a vezetőlemezt teljes gázzal a vágásba úgy, hogy a vezetőlemez ne akadjon el.

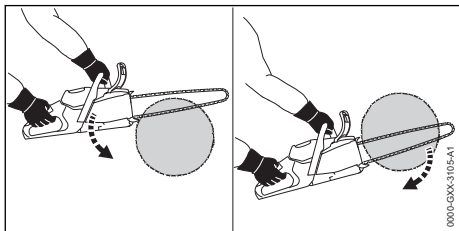

- ▶ Helyezze fel a rönktámaszt, és használja azt forgáspontként.
- ▶ Vezesse át teljesen a vezetőlemezt a fán úgy, hogy a rönktámaszt mindig újra felhelyezi.
- ▶ A vágás végén fogja fel a motorfűrész súlyát.

11.5 Gallyazás

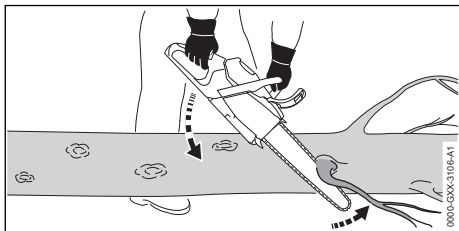

- ▶ Támassza meg a motorfűrész a törzsön.

- ▶ Teljes gázzal nyomja neki az ágnak a vezetőlemezt, mintha az egy forgáspont körül fordulna el.
- ▶ Vágja át az ágot a vezetőlemez felső oldalával.

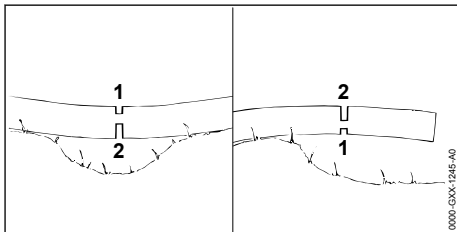

- ▶ Ha az ág feszül: Vágjon tehermentesítő vágást (1) a nyomott oldalon, majd a húzott oldalról vágja át egy választóvágással (2).

11.6 Fadöntés

11.6.1 A döntési irány és a visszavonulási terület meghatározása

- ▶ Úgy állapítsa meg a döntési irányt, hogy szabad legyen az a terület, ahová a fa esik.

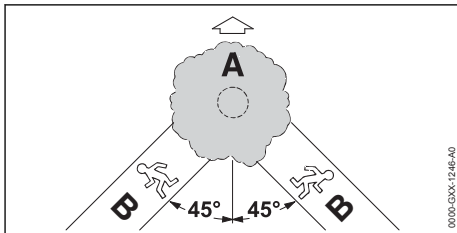

- ▶ A (B) visszavonulási területet úgy állapítsa meg, hogy a következő feltételek teljesüljenek:
 - A (B) visszavonulási terület és az (A) döntési irány által bezárt szög 45° legyen.
 - A (B) visszavonulási területen nincs akadály.
 - A fa koronája szemmel tartható.
 - Ha a (B) visszavonulási terület lejtőn helyezkedik el, akkor a visszavonulási területnek párhuzamosnak kell lennie a lejtővel.

11.6.2 A munkaterület előkészítése a fatörzsnél

- ▶ Távolítsa el a fatörzs körüli munkaterületről az akadályokat.
- ▶ Szedje ki a növényzetet a fa körül.

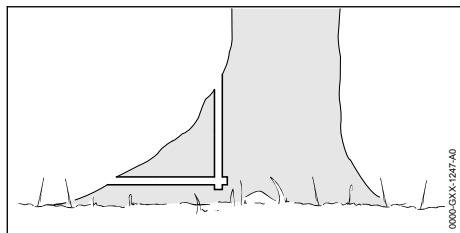

- ▶ Ha nagy a fatörzs, akkor egészséges gyökérterpeszei vannak: A gyökérterpeszeket először függőlegesen, majd vízszintesen vágja be.

11.6.3 A döntő fűrészvágás alapjai

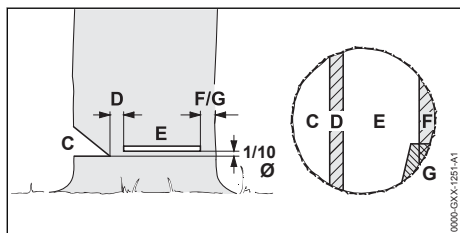

C Hajk

A hajk a döntési irányt határozza meg.

D Törési léc

A törési léc a fát csuklóként irányítja a földre. A törési léc a törzs átmérőjének 1/10-ed részét teszi ki.

E Döntő fűrészvágás

A döntő fűrészvágással átfűrészelik a törzset. A döntő fűrészvágás a törzs átmérőjének 1/10-ed részével (legalább 3 cm) a hajk talpa felett helyezkedik el.

F Biztonsági sáv

A biztonsági sáv megtámasztja a fát és megakadályozza az idő előtti kidőlést. A biztonsági sáv szélessége a törzs átmérőjének mintegy 1/10 - 1/5 részét teszi ki.

G Tartóheveder

A tartóheveder megtámasztja a fát és megakadályozza az idő előtti kidőlést. A tartóheveder szélessége a törzs átmérőjének mintegy 1/10 - 1/5 részét teszi ki.

11.6.4 A hajk bevágása

A hajk határozza meg azt az irányt, amely felé a fa zuhan. Tartsa be az adott országban a hajkolasra vonatkozó érvényes előírásokat.

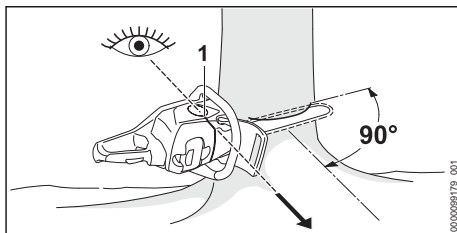

- ▶ Úgy helyezze el a motorfűrészszel, hogy a hajk a zuhanási irány jobb sarkában, és a motorfűrészszel a talajhoz közel legyen.
- ▶ Ellenőrizze le a dőlés irányát a döntésirányjelzővel (1).
- ▶ Fűrészselje be a vízszintes alsó vágást.
- ▶ Végezze el a felső vágást 45° szögben a vízszintes alsó vágáshoz képest.

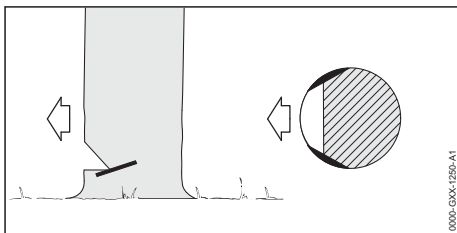

- ▶ Ha a fa egészséges, és hosszú erezetű: Úgy hajtsa végre a szijácsbevágást, hogy a következő feltételek teljesüljenek:
 - Mindkét oldalon egyformák a szijácsbevágások.
 - A szijácsbevágások a hajkfenék magasságában vannak.
 - A szijácsbevágások szélessége a törzs átmérőjének 1/10-ed részét teszi ki.
 A fatörzs nem hasad fel zuhanás közben.

11.6.5 Beszúrás

A beszúrás művelete egy olyan munkatechnika, amely a fa kidöntéséhez szükséges.

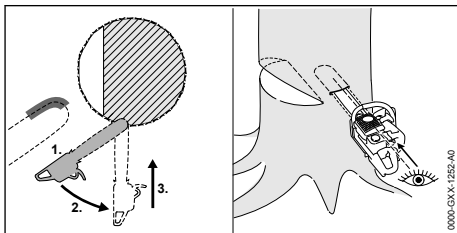

- ▶ Tegye fel a vezetőlemezt a csúcs alsó részével, és adjon teljes gázt.

- ▶ Fűrészeljén be annyira, hogy a vezetőlemez kétszeres szélességben helyezkedjen el a törzsben.
- ▶ Fordítsa azt a beszúrási pozícióba.
- ▶ Dugja be a vezetőlemez.

11.6.6 Alkalmos döntővágás kiválasztása

Az alkalmas döntővágás kiválasztása a következő feltételektől függ:

- a fa természetes dőlési iránya
- a fa gallyképződése
- a fa sérülései
- a fa egészségi állapota
- amennyiben hó fedti a fát, a hóterhelés
- a lejtés iránya
- a szél iránya és sebessége
- a környező fák

Ezeket a feltételeket különbözőképpen szokták kifejezni. Ebben a használati utasításban 2 kifejezés szerepel.

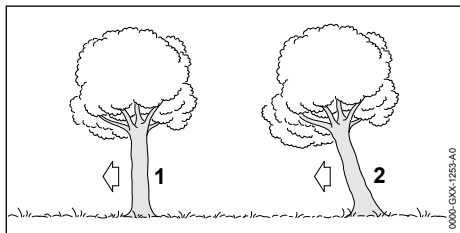

1 Normál fa

A normál fa függőlegesen áll, és egyenletes koronája van.

2 Döntési irányba húzó fa

A döntési irányba húzó fa ferdén áll, és koronája a döntési irányba mutat.

11.6.7 Kis törzsátmérőjű normál fa kivágása

A normál fát biztonsági sávossal döntővágással kell kivágni. Ezt a döntővágást kell alkalmazni akkor, ha a törzs átmérője kisebb a motorfűrész tényleges vágáshosszánál.

- ▶ Adjon figyelmeztető kiáltást.

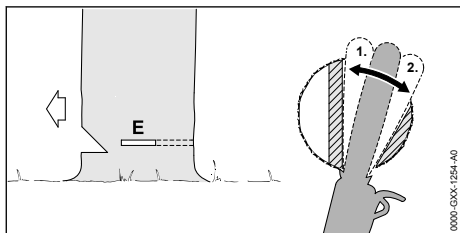

- ▶ Dugja be úgy a vezetőlemez a döntővágásba, hogy az a törzs másik oldalán látható legyen 11.6.5.
- ▶ Helyezze a rönktámaszt a törési lécz mögé, és használja forgáspontnak.
- ▶ A döntővágást a törési lécz irányába alakítsa ki.
- ▶ A döntővágást a biztonsági sáv irányába alakítsa ki.

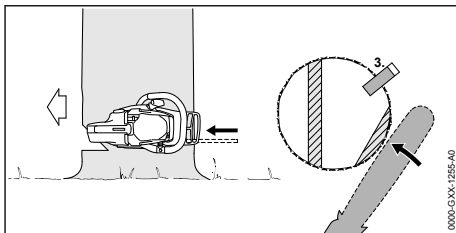

- ▶ Döntőék elhelyezése A döntőékeknek illeszkednie kell a törzs átmérőjéhez és a döntővágás szélességéhez.
- ▶ Figyelmeztető kiáltás.
- ▶ Vágja át a biztonsági sávot kinyújtott karokkal kívülről és vízszintesen a döntővágás síkjában.
A fa kidől.

11.6.8 Nagy törzsátmérőjű normál fa kivágása

A normál fát biztonsági sávossal döntővágással kell kivágni. Ezt a döntővágást kell alkalmazni akkor, ha a törzs átmérője nagyobb a motorfűrész tényleges vágáshosszánál.

- ▶ Adjon figyelmeztető kiáltást.

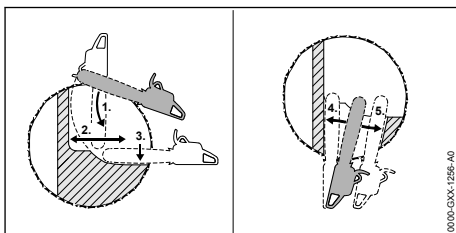

- ▶ A rönktámaszt helyezze el a döntővágás magasságába, és használja azt forgáspontként
- ▶ Vezesse be a motorfűrész vízszintesen a döntővágásba és döntse meg amennyire csak lehet.
- ▶ A döntővágást a törési lécz irányába alakítsa ki.
- ▶ A döntővágást a biztonsági sáv irányába alakítsa ki.
- ▶ Váltson a törzs szemközi oldalára.

- ▶ Ugyanazon a szinten dugja be a vezetőlemezt a döntővágásba.
- ▶ A döntővágást a törési lécc irányába alakítsa ki.
- ▶ A döntővágást a biztonsági sáv irányába alakítsa ki.

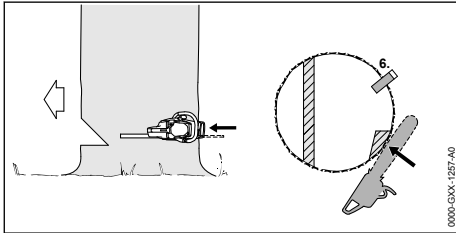



- ▶ Döntőék elhelyezése A döntőékeknek illeszkednie kell a törzs átmérőjéhez és a döntővágás szélességéhez.
 - ▶ Figyelmeztető kiáltás.
 - ▶ Vágja át a biztonsági sávot kinyújtott karokkal kívülről és vízszintesen a döntővágás síkjában.
- A fa kidől.

11.6.9 Kis törzsátmérőjű, döntési irányba húzó fa kivágása

Döntési irányba húzó fát tartópántos döntővágással kell kivágni. Ezt a döntővágást kell alkalmazni, ha a törzs átmérője kisebb, mint a motorfűrész tényleges vágáshossza.

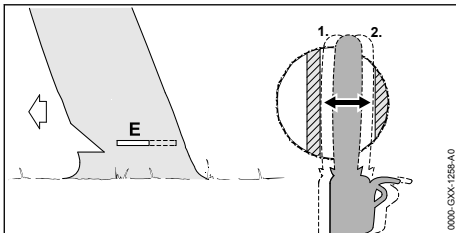
- ▶ Figyelmeztető kiáltás.



- ▶ Dugja be úgy a vezetőlemezt a döntővágásba, hogy az a törzs másik oldalán látható legyen  11.6.5.
- ▶ A döntővágást a törési lécc irányába alakítsa ki.
- ▶ A döntővágást a tartópánt irányába alakítsa ki.

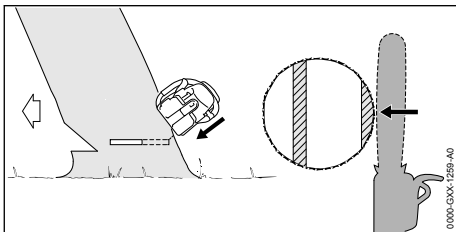

- ▶ Adjon figyelmeztető kiáltást.
 - ▶ Vágja át a tartópántot kinyújtott karokkal, fent, kívülről, ferdén.
- A fa kidől.

11.6.10 Nagy törzsátmérőjű, döntési irányba húzó fa kivágása

Döntési irányba húzó fát tartópántos döntővágással kell kivágni. Ezt a döntővágást kell alkalmazni akkor, ha a törzs átmérője nagyobb a motorfűrész tényleges vágáshosszánál.

- ▶ Adjon figyelmeztető kiáltást.

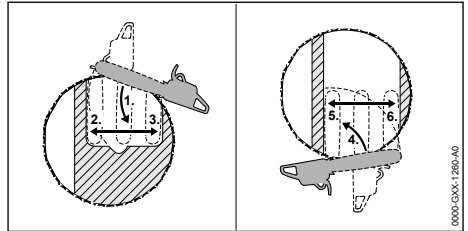

- ▶ A rönktámaszt helyezze el a döntővágás magasságába a tartópánt mögé, és használja azt forgáspontként
- ▶ Vezesse be a motorfűrész vízszintesen a döntővágásba és döntse meg amennyire csak lehet.
- ▶ A döntővágást a törési lécc irányába alakítsa ki.
- ▶ A döntővágást a tartópánt irányába alakítsa ki.
- ▶ Váltson a törzs szemközi oldalára.
- ▶ A rönktámaszt helyezze el a döntővágás magasságába a törési lécc mögé, és használja azt forgáspontként
- ▶ Vezesse be a motorfűrész vízszintesen a döntővágásba és döntse meg amennyire csak lehet.
- ▶ A döntővágást a törési lécc irányába alakítsa ki.
- ▶ A döntővágást a tartópánt irányába alakítsa ki.

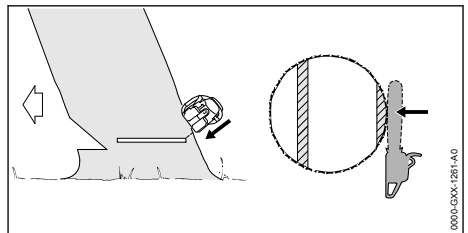

- ▶ Adjon figyelmeztető kiáltást.
 - ▶ Vágja át a tartópántot kinyújtott karokkal, fent, kívülről, ferdén.
- A fa kidől.

12 Munka után

12.1 Munkavégzés után

- ▶ Kapcsolja ki a motorfűrész, akassza be a láncfékét és vegye ki az akkumulátort.
- ▶ Ha a motorfűrész nedves: Várja meg, amíg a motorfűrész megszárad.
- ▶ Ha az akkumulátor nedves: Hagyja az akkumulátort megszáradni.
- ▶ Tisztítsa meg a motorfűrész.
- ▶ Tisztítsa meg a vezetőlemezt és a fűrészláncot.
- ▶ Lazítsa meg az anyákat a lánckerékfedélen.
- ▶ Fordítsa el a feszítőcsavart 2 fordulattal az óramutató járásával ellentétes irányba.
- ▶ A fűrészlánc meglazult.
- ▶ Húzza meg az anyáka.
- ▶ A láncvédőt úgy tolja a vezetőlemezre, hogy az a vezetőlemezt teljesen lefedje.
- ▶ Tisztítsa meg az akkumulátort.

13 Szállítás

13.1 A motorfűrész szállítása

- ▶ Kapcsolja ki a motorfűrész, akassza be a láncfékét és vegye ki az akkumulátort.
- ▶ A láncvédőt úgy tolja a vezetőlemezre, hogy az a vezetőlemezt teljesen lefedje.

A motorfűrész szállítása

- ▶ A motorfűrész szállításkor úgy vigye a jobb kezével a fogantyúcsónél fogva, hogy a vezetőlemez hátrafelé mutasson.

A motorfűrész szállítása járműben

- ▶ Biztosítsa a motorfűrész úgy, hogy az ne tudjon felborulni vagy mozogni.

13.2 Az akku szállítása

- ▶ Kapcsolja ki a motorfűrész, tegye be a láncfékét és vegye ki az akkut.
- ▶ Bizonyosodjon meg róla, hogy az akku biztonságos állapotban van.
- ▶ Az akkut úgy csomagolja, hogy a következő feltételek teljesüljenek:
 - A csomagolás elektromosan nem vezetőképes.
 - Az akku nem mozoghat a csomagolásban.
- ▶ Úgy biztosítsa ki a csomagot, hogy ne mozoghasson.

Az akkumulátorra a veszélyes áruk szállítására vonatkozó követelmények érvényesek. Az akkumulátor UN 3480 (lítium-ion akkumulátorok) besorolású, és a GHS kézikönyv, III. rész, Ellenőrzések és kritériumok, 38.3. szakaszának megfelelően lett megvizsgálva.

A szállítási feltételekről bővebben a www.stihl.com/safety-data-sheets oldalon tájékozódhat.

14 Tárolás

14.1 A motorfűrész tárolása

- ▶ Kapcsolja ki a motorfűrész, akassza be a láncfékét és vegye ki az akkumulátort.
- ▶ A láncvédőt úgy tolja a vezetőlemezre, hogy az a vezetőlemezt teljesen lefedje.
- ▶ A motorfűrész úgy tárolja, hogy a következő feltételek teljesüljenek:
 - A motorfűrészhez gyermekek nem férhetnek hozzá.
 - A motorfűrész tiszta és száraz.
- ▶ Amennyiben a motorfűrész 30 nap több ideig kívánja tárolni: Szerelje le a vezetőlemezt és a fűrészláncot.

14.2 Az akkumulátor tárolása

STIHL ajánlja, hogy az akkumulátort 40 % és 60 % (2 zölden világító LED) közötti töltési szinten tárolja.

- ▶ Az akkumulátort úgy tároljuk, hogy a következő feltételek teljesüljenek:
 - Az akkumulátor tárolása gyermekektől távol történik.
 - Az akkumulátor tiszta és száraz.
 - Az akkumulátor zárt helyiségben van.
 - Az akkumulátor külön van a motorfűrészről és a töltőkészületről.
 - Az akkumulátor egy elektromosan nem vezetőképes csomagolásban van.
 - Az akkumulátor - 10 °C és + 50 °C közötti hőmérsékleti tartományban van.

15 Tisztítás

15.1 Motorfűrész tisztítása

- ▶ Kapcsolja ki a motorfűrész, akassza be a láncfékét és vegye ki az akkumulátort.
- ▶ Tisztítsa meg a motorfűrész nedves kendővel vagy STIHL gyantaoldóval.
- ▶ Tisztítsa meg a szellőzőnyílásokat ecsettel.
- ▶ Szerelje le a lánckerékfedelet.
- ▶ Tisztítsa meg egy nedves ruhával vagy STIHL gyantaoldóval a lánckerék környékét.
- ▶ Távolítsa el az idegentesteket az akkumulátorüregből és tisztítsa meg az akkumulátorüreg nedves kendővel.
- ▶ Az akkumulátorüregben lévő elektromos érintkezőket ecsettel vagy puha kefével tisztítsa meg.
- ▶ Szerelje fel a lánckerékfedelet.

15.2 A vezetőlemez és a fűrészlánc tisztítása

- ▶ Kapcsolja ki a motorfűrész, akassza be a láncféket és vegye ki az akkumulátort.
- ▶ Szerelje le a vezetőlemezt és a fűrészláncot.

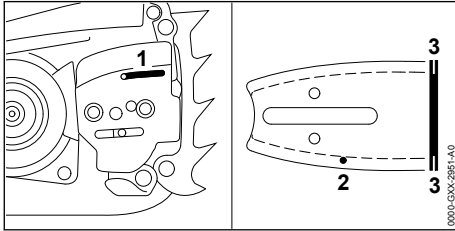

- ▶ Tisztítsa meg az olajbevezető furatot (1), az olajkilépő csatornát (2) és a hornyot (3) ecsettel, puha kefével vagy STIHL gyantaoldó szerrel.
- ▶ Tisztítsa meg a fűrészláncot ecsettel, puha kefével vagy STIHL gyantaoldóval.
- ▶ Szerelje fel a vezetőlemezt és a fűrészláncot.

15.3 Gyapjú légszűrő tisztítása

- ▶ Kapcsolja ki a motorfűrész, akassza be a láncféket és vegye ki az akkumulátort.

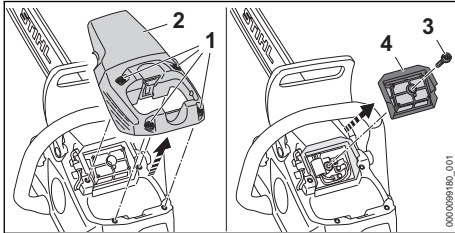

- ▶ Forgassa addig a csavartokat (1) az óramutató járásával ellentétes irányba, hogy a fedelet (2) le lehessen venni.
- ▶ Vegye le a fedelet (2).
- ▶ Forgassa addig a csavart (3) az óramutató járásával ellentétes irányba, hogy a levegőszűrőt (4) le lehessen venni.
- ▶ Vegye le a levegőszűrőt (4).
- ▶ Kopogtassa le a levegőszűrőt (4).
- ▶ Amennyiben a levegőszűrő (4) meg van sérülve: Cseréljen levegőszűrőt (4).
- ▶ Fújja ki a levegőszűrőt (4) sűrített levegővel a tiszta oldala felől.



FIGYELMEZTETÉS

- Amennyiben a tisztítószerrel bőrrel vagy szemmel érintkeznek, bőr- és szemirritáció következhet be.
 - ▶ Tartsa be a tisztítószerrel használati utasítását.
 - ▶ Kerülje a tisztítószerrel való érintkezést.
 - ▶ Amennyiben érintkezésbe került a bőrrel: Mossa le az érintett bőrfelületet bő vízzel és szappannal.
 - ▶ Amennyiben érintkezésbe került a szemmel: Öblítse a szemet minimum 15 percen át bő vízzel és forduljon orvoshoz.

- ▶ A levegőszűrő (4) külső és belső oldalát fújja be STIHL különleges tisztítószerrel vagy 12 feletti pH-értékű tisztítószerrel.
- ▶ Hagyja hatni a STIHL különleges tisztítószerrel vagy a tisztítószerrel 10 percig.
- ▶ Folyó víz alatt öblítse le a levegőszűrő (4) tiszta oldalát.
- ▶ Folyó víz alatt öblítse le a levegőszűrő (4) szennyezett oldalát.
- ▶ Hagyja megszáradni a levegőszűrőt (4) szabad levegőn.
- ▶ Helyezze fel a légszűrőt (4).
- ▶ Csavarja be a csavart (3) és húzza meg szorosan.
- ▶ Helyezze fel a fedelet (2).
- ▶ Csavarja be a csavarokat (1) és húzza meg szorossra.

15.4 Az akku tisztítása

- ▶ Az akkut nedves ruhával tisztítsa meg.

16 Karbantartás

16.1 Karbantartási időközök

A karbantartási időközök a környezeti feltételek és a munkafeltételek függvényei. A STIHL cég az alábbi karbantartási időközöket ajánlja:

Láncfék

- ▶ A láncfék karbantartását a következő időszakonként végeztesse el egy STIHL márkaszer-
vizben:
 - Teljes idejű használat esetén: negyed-
évente
 - Részidejű használat esetén: félfévente
 - alkalmankénti használat esetén: évente

Hetente

- ▶ Ellenőrizze a lánckereket.
- ▶ Ellenőrizze a vezetőlemezt és sorjátlanítsa.
- ▶ Ellenőrizze a fűrészláncot és élezze meg.

Havonta

- ▶ Tisztítsa ki az olajtartályt egy STIHL márkaszervizben.

16.2 A vezetőlemez sorjátlanítása

- A vezetőlemez külső szélén sorja képződhet.
- ▶ Távolítsa el a sorját egy lapos reszelővel vagy egy STIHL vezetőlemez egyengetővel.
 - ▶ Amennyiben bizonytalanságok merülnének fel: Forduljon egy STIHL márkaszervizhez.

16.3 A fűrészlánc élézése

A fűrészlánc szakszerű élézése nagyon sok gyakorlatot követel.

A STIHL élézők, a STIHL éléző eszközök, a STIHL éléző készülékek és a „STIHL fűrészlánc élézése” című kiadvány segítséget nyújt a fűrészlánc szakszerű élzéséhez. A kiadvány letöltéséhez kattintson ide: www.stihl.com/sharpening-brochure.

A STIHL azt ajánlja, hogy a fűrészlánc élését bízva egy STIHL márkaszervizre.



FIGYELMEZTETÉS

- A fűrészlánc vágófogai élesek. A kezelő megvághatja magát.
 - ▶ Viseljen ellenálló anyagú munkakesztyűt.

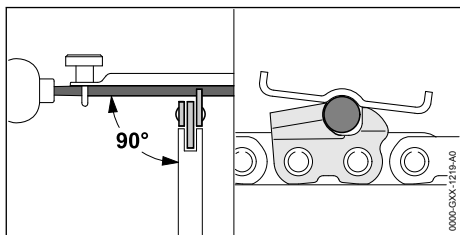

- ▶ Úgy élézzen meg minden egyes vágófogat egy körreszelővel, hogy teljesüljenek a következő feltételek:
 - A körreszelő beleillik a fűrészlánc osztásába.

18 Hibaelhárítás

18.1 A motorfűrész vagy az akkumulátor üzemzavarainak elhárítása

Üzemzavar	Az akkumulátoron lévő LED-ek	Oka	Megoldás
A motorfűrész nem indul be a bekapcsoláskor.	1 LED zölden villog.	Túl alacsony az akkumulátor feltöltöttsége.	▶ Az akkumulátort a STIHL AL 101, 300, 500 töltőkészülékek utasításában leírt módon tölts fel teljesen.
	1 LED pirosan világít.	Túl meleg vagy túl hideg az akkumulátor.	▶ Akassza be a láncfeket és vegye ki az akkumulátort.

- A körreszelő vezetése belülről kifelé történik.
- A körreszelő vezetése a vezetőlemezhez viszonyítva merőleges szögben történik.
- Tartsa be a 30°-os élzési szöveget.

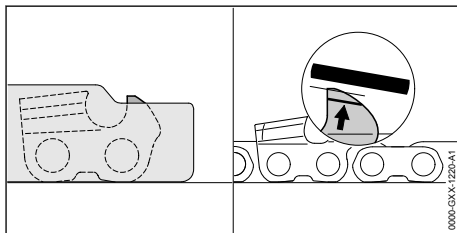

- ▶ Egy lapos reszelővel úgy élézze meg a mélységátarólót, hogy az egy szintben legyen a STIHL reszelősablonnal, és legyen párhuzamos a kopásjelöléssel. A STIHL reszelősablonnak bele kell illenie a fűrészlánc osztásába.
- ▶ Amennyiben bizonytalanságok merülnének fel: Forduljon egy STIHL márkaszervizhez.

17 Javítás

17.1 A motorfűrész és az akkumulátor javítása

A felhasználó nem tudja a motorfűrész, a vezetőlemez, a fűrészláncot és az akkumulátort saját maga megjavítani.

- ▶ Amennyiben a motorfűrész, a vezetőlemez, vagy a fűrészlánc megsérült: Ne használja a motorfűrész, a vezetőlemez, és a fűrészláncot és forduljon egy STIHL márkaszervizhez.
- ▶ Amennyiben az akkumulátor hibás vagy megsérült: Cserélje ki az akkumulátort.

Üzemzavar	Az akkumulátoron lévő LED-ek	Oka	Megoldás
			<ul style="list-style-type: none"> ▶ Várja meg, amíg az akkumulátor lehűl vagy felmelegszik.
	3 LED pirosan villog.	A motorfűrész üzembiztos zavarára lépett fel.	<ul style="list-style-type: none"> ▶ Akassza be a láncfékét és vegye ki az akkumulátort. ▶ Tisztítsa meg az elektromos érintkezőket az akkumulátorüregben. ▶ Helyezze be az akkumulátort. ▶ Oldja ki a láncfékét. ▶ Kapcsolja be a motorfűrész. ▶ Ha továbbra is 3 LED villog pirosan: Ne használja a motorfűrész és forduljon STIHL márkaszervizhez.
	3 LED pirosan világít.	A motorfűrész túlmelegedett.	<ul style="list-style-type: none"> ▶ Akassza be a láncfékét és vegye ki az akkumulátort. ▶ Hagyja lehűlni a motorfűrész.
	4 LED pirosan villog.	Üzemzavar áll fenn az akkumulátorban.	<ul style="list-style-type: none"> ▶ Akassza be a láncfékét, vegye ki az akkumulátort, majd tegye vissza. ▶ Oldja ki a láncfékét. ▶ Kapcsolja be a motorfűrész. ▶ Ha továbbra is 4 LED villog pirosan: Ne használja az akkumulátort és forduljon STIHL márkaszervizhez.
		A motorfűrész és az akkumulátor közötti elektromos összeköttetés megszakadt.	<ul style="list-style-type: none"> ▶ Akassza be a láncfékét és vegye ki az akkumulátort. ▶ Tisztítsa meg az elektromos érintkezőket az akkumulátorüregben. ▶ Helyezze be az akkumulátort.
		A motorfűrész vagy az akkumulátor nedves.	<ul style="list-style-type: none"> ▶ Szárítsa ki a motorfűrész és az akkumulátort.
A "TEMPERATURE" LED pirosan világít.		A motorfűrész túlmelegedett.	<ul style="list-style-type: none"> ▶ Akassza be a láncfékét és vegye ki az akkumulátort. ▶ Hagyja lehűlni a motorfűrész. ▶ Tisztítsa meg a levegőszűrőt.
A motorfűrész üzem közben kikapcsolódik.	3 LED pirosan világít.	A motorfűrész túlmelegedett.	<ul style="list-style-type: none"> ▶ Akassza be a láncfékét és vegye ki az akkumulátort. ▶ Hagyja lehűlni a motorfűrész.
		Elektromos zavar áll fenn.	<ul style="list-style-type: none"> ▶ Akassza be a láncfékét, vegye ki az akkumulátort, majd tegye vissza. ▶ Kapcsolja be a motorfűrész.
A motorfűrész működési ideje túl rövid.		Az akkumulátor nincs teljesen feltöltve.	<ul style="list-style-type: none"> ▶ Az akkumulátort a STIHL AL 101, 300, 500 töltőkészülékek utasításában leírt módon töltsen fel teljesen.
		Az akkumulátor élettartama lejárt.	<ul style="list-style-type: none"> ▶ Cserélje ki az akkumulátort.
A vágás területe füstöl vagy égett szagot áraszt.		A fűrészlánc élezése nem megfelelő.	<ul style="list-style-type: none"> ▶ Szakszerűen élezze meg a fűrészláncot.
		Túl kevés fűrészlánc-tapadóolaj van az olajtartályban.	<ul style="list-style-type: none"> ▶ Töltsön be fűrészlánc-tapadóolajat.
		A láncszíró túl kevés fűrészlánc tapadóolajat szállít.	<ul style="list-style-type: none"> ▶ Növelje a szállított olajmennyiséget. ▶ Tisztítsa meg a vezetőlemezt és a fűrészláncot.
		Túlfeszítették a fűrészláncot.	<ul style="list-style-type: none"> ▶ Feszítse meg szabályosan a fűrészláncot.

Üzemzavar	Az akkumulátoron lévő LED-ek	Oka	Megoldás
		Nem megfelelően használja a motorfűrészrészét.	► Kérjen segítséget a használatához, és gyakorolja.
A „FŰRÉSZLÁNC-TAPADÓOLAJ” LED pirosan világít.		Túl kevés fűrészlánc-tapadóolaj van az olajtartályban.	► Töltsön be fűrészlánc-tapadóolajat. ► Ha továbbra is pirosan világít a „FŰRÉSZLÁNC-TAPADÓOLAJ” LED: Ne használja a motorfűrészrészét és forduljon STIHL márkaszervizhez.
A „FŰRÉSZLÁNC-TAPADÓOLAJ” LED pirosan villog.		A fűrészlánc-tapadóolaj szenzora meghibásodott.	► Ne használja a motorfűrészrészét és forduljon STIHL márkaszervizhez.

19 Műszaki adatok

19.1 STIHL MSA 300.0, MSA 300.0 C motorfűrészek

- Engedélyezett akkumulátorok: STIHL AP (kivéve STIHL AP 100, AP 200, AP 300)
- Súly akkumulátor, vezetőlemez és fűrészlánc nélkül: 4,5 kg
- Az olajtartály maximális űrtartalma: 310 cm³ (0,31 l)

A működési időről bővebben a www.stihl.com/battery-life oldalon tájékozódhat.

19.2 Lánckerek és láncebességek

Az alábbi lánckerek használhatók:

8 fogú a .325"-hoz

- Maximális láncebesség az ISO 11681 szerint: 30 m/s

19.3 A vezetőlemezek minimális horonymélysége

A minimális horonymélység a vezetőlemez osztásától függ.

- .325" P: 1,6 mm

19.4 STIHL AP akkumulátor

- Akkumulátor-technológia: Lítium ionok
- Feszültség: 36 V
- Kapacitás Ah-ban: lásd teljesítménytábla
- Energiatartalom Wh-ban: lásd teljesítménytábla
- Súly kg-ban: lásd teljesítménytábla
- Megengedett hőmérséklet-tartomány az használathoz és a tároláshoz: - 10 °C és + 50 °C között

19.5 Zaj- és rezgésértékek

A zajszint K-értéke 2 dB(A). A zajteljesítményszint K-értéke 2 dB(A). A rezgésértékek K-értéke 2 m/s².

A STIHL hallásvédő viselését javasolja.

- Zajszint L_{PA} az EN 62841-4-1 szerint mérve: 93 dB(A)
- Zajteljesítményszint L_{WA} az EN 60745-2-13 szerint mérve: 104 dB(A)
- Rezgésérték a_{HV} az EN 62841-4-1 szerint mérve:
 - Kezelőfogantyú: 2,8 m/s²
 - Fogantyúcső: 2,6 m/s²

A megadott hang- és rezgési értékeket szabványos vizsgálati eljárás szerint mérték, és az elektromos készülékek összehasonlításához lehet őket felhasználni. A ténylegesen fellépő hang- és vibrációs értékek eltérhetnek a megadott értékektől, az alkalmazás módjától függően. A megadott hang- és rezgésértékek a hang- és rezgés-expozíció kezdeti értékeléséhez használhatók. A tényleges hang- és rezgésterhelést fel kell mérni. Ilyenkor azt az időt is figyelembe kell venni, amikor az elektromos készülék nem működik, továbbá azt az időt is, amikor az bekapcsolt állapotban van, de terhelés nélkül működik.

A 2002/44/EK irányelv munkaadókra vonatkozó rezgéssel kapcsolatos előírásainak betartásáról szóló információk a www.stihl.com/vib webhelyen található.

19.6 REACH

A REACH megnevezés az Európai Unió által meghatározott előírás a kémiai anyagok regisztrálásához, értékeléséhez és engedélyezéséhez.

A REACH rendelet betartásához szükséges információkról a www.stihl.com/reach oldalon tájékozódhat.

20 Vezetőlemezek és fűrészláncok kombinációi.

20.1 STIHL MSA 300.0, MSA 300.0 C motorfűrészek

Osztás	Vezetőszem vastagsága/ Horonyszélesség	Hossz	Vezetőlemez	Átvezetőcsil- lag fogszáma	Vezetősze- mek száma	Fűrészlánc
.325"	1,3 mm	35 cm	Rollomatic E / Light 04	10	60 67 74 81	23 RD3 Pro (típus 3696) 23 RM Pro (típus 3693) 23 RM3 Pro (típus 3695) 23 RS Pro (típus 3690) 23 RS3 Pro (típus 3694)
		40 cm				
		45 cm				
		50 cm				
		40 cm	Duromatik E / Strong S	-	67	
Egy vezetőlemez vágási hossza az alkalmazott motorfűrészről és fűrészláncról függ. A vezetőlemez tényleges vágási hossza kisebb lehet a megadott hosszánál.						

21 Pótalkatrészek és tartozékok

21.1 Pótalkatrészek és tartozékok

STIHL Ezek a szimbólumok eredeti STIHL pótalkatrészeket és eredeti STIHL tartozékokat jelölnek.

A STIHL eredeti STIHL pótalkatrészek és eredeti STIHL tartozékok használatát ajánlja.

A STIHL a folyamatos piacfigyelés ellenére sem tudja megítélni más gyártók pótalkatrészeit és tartozékait megbízhatóság, biztonság és alkalmaság tekintetében, valamint a STIHL nem tud azok alkalmazásáért felelősséget vállalni.

Eredeti STIHL pótalkatrészek és eredeti STIHL tartozékok STIHL márkakereskedésben kaphatók.

22 Ártalmatlanítás

22.1 A motorfűrész és az akkumulátor ártalmatlanítása

A hulladékkezeléssel kapcsolatos információk a helyi hatóságoknál vagy STIHL márkaszervizben beszerezhetőek.

A szakszerűtlen ártalmatlanítás károsíthatja az egészséget és megterhelheti a környezetet.

► A STIHL termékeket a csomagolással együtt vigye el újrahasznosítás céljából egy megfelelő gyűjtőhelyre a helyi előírásoknak megfelelően.

► Tilos a háztartási szemétkébe kidobni.

23 EK Megfelelőségi nyilatkozat

23.1 STIHL MSA 300.0, MSA 300.0 C motorfűrészek

ANDREAS STIHL AG & Co. KG
Badstraße 115
D-71336 Waiblingen

Németország

teljes felelőssége tudatában nyilatkozik, hogy a

- Kivitel: Akkumulátoros motorfűrész
- Gyártó márkaneve: STIHL
- Típus: MSA 300.0, Sorozati számjelzés: MA02
- Típus: MSA 300.0 C, Sorozati számjelzés: MA02

megfelel a 2011/65/EU, 2006/42/EK, 2014/30/EU és 2000/14/EK irányelvek vonatkozó előírásainak, tervezése és kivitelezése pedig összhangban áll az alábbi szabványok gyártás időpontjában érvényes verzióival: EN 55014-1, EN 55014-2, EN 62841-1 és EN 62841-4-1.

Az EK típusvizsgálatot a 2006/42/EK irányelv 12.3 (b) cikkelye szerint végezte: VDE Prüf- u. Zertifizierungsinstitut (NB 0366), Merianstraße 28, 63069 Offenbach, Németország

– Tanúsítási szám: 40053950

A mért és a garantált zajteljesítményszint meghatározása a 2000/14/EK irányelv V függeléke szerint történt.

MSA 300.0, MSA 300.0 C

- Mért zajteljesítményszint: 107 dB(A)
- Garantált zajteljesítményszint: 109 dB(A)

A műszaki dokumentációt az AND-REAS STIHL AG & Co. KG Produktzulassung részlege őrzi.

A gép gyártási éve, a gyártó ország és a gép száma a motorfűrészben van feltüntetve.

Waiblingen, 2021. 08. 31.

ANDREAS STIHL AG & Co. KG



nevében

Dr. Jürgen Hoffmann, Termékinformációk, előírások és engedélyezések igazgatója

24 Általános biztonsági előírások az elektromos szerszámokhoz

24.1 Bevezető

Ez a fejezet a motoros meghajtású, elektromos kéziszerszámokra vonatkozó EN/IEC 62841 európai szabvány általános biztonsági előírásait ismereti.

A STIHL számára előírás, hogy a szövegeket kinyomtassa.

Az „Elektromos biztonság” című fejezetben az áramütés elkerülésére vonatkozóan közölt biztonsági előírások nem alkalmazhatók akkumulátoros üzemű STIHL termékekre.



FIGYELMEZTÉS

- **Olvassa el az összes biztonsági előírást, utasítást, ábrát és műszaki adatot, amelyekkel ezt az elektromos kéziszerszámot ellátták.** Ha nem tartja be az alábbi utasításokat, annak áramütés, égési sérülés és/vagy súlyos sérülés lehet a következménye. **Őrizze meg az összes biztonsági előírást és utasítást a későbbi használatához.**

A biztonsági előírásokban használt „elektromos szerszám” megjelölés egyaránt vonatkozik a hálózati árammal működtetett (hálózati vezetékkel rendelkező), valamint az akkumulátorról

működtetett (hálózati vezeték nélküli) elektromos szerszámokra.

24.2 Munkaterületi biztonság

- a) **A munkaterület legyen mindig tiszta és jól megvilágított.** A rendetlen vagy a meg nem világított munkaterület balesetveszélyes.
- b) **Az elektromos szerszámmal tilos robbanásveszélyes környezetben dolgozni, ahol éghető folyadék, gáz vagy por található.** Az elektromos szerszámok szikrákat keltenek, amelyek lángra lobbantathatják a porokat vagy gőzöket.
- c) **Az elektromos szerszám használata közben tartsa távol a munkaterülettől gyerekeket és másokat.** Ha elterelik a figyelmét, elveszítheti az elektromos szerszám feletti uralmát.

24.3 Elektromos biztonság

- a) **Az elektromos szerszám csatlakozódugója legyen a hálózati konnektorba illő. Tilos a csatlakozódugót bármilyen módon megváltoztatni. Tilos adapter-csatlakozódugót használni a védőföldeléses elektromos szerszámokhoz.** Kisebb az áramütés veszélye, ha nem módosítja a csatlakozódugót és a megfelelő dugaszolóaljzatot.
- b) **Ne érjen hozzá földelt felületekhez, mint pl. csövek, fűtés, tűzhely és hűtőszekrény.** Nagyobb az áramütés veszélye, ha az Ön teste földelt.
- c) **Az elektromos szerszámot ne érje eső és nedvesség.** Növeli az az áramütés veszélyét, ha az elektromos szerszámba víz kerül.
- d) **Ne használja a csatlakozóvezetékét a rendeltetésétől eltérő célra. Soha ne használja a csatlakozóvezetékét hordozásra, húzásra vagy az elektromos szerszám dugaszának kihúzására. Tartsa távol a csatlakozóvezetékét melegtől, olajtól, éles szélektől, valamint mozgó alkatrészekről.** A sérült vagy az összegabalyodott csatlakozóvezeték növeli az áramütés veszélyét.
- e) **Ha az elektromos szerszámmal a szabadban dolgozik, csak olyan hosszabbító vezetékét alkalmazzon, amelynek használata a szabadban kifejezetten engedélyezett.** A szabadban történő használatra engedélyezett hosszabbító vezeték alkalmazása csökkenti az áramütés veszélyét.
- f) **Ha az elektromos szerszám működtetése nedves környezetben feltétlenül szükséges, használjon FI-relét (hibaáram-védőkapcsolót).** A FI-

relé alkalmazása csökkenti az áramütés veszélyét.

24.4 Személyi biztonság

- a) **Figyelmesen dolgozzon, figyeljen arra, amit csinál, és körültekintően bánjon az elektromos szerszámmal. Tilos használni az elektromos szerszámot fáradtság esetén, valamint drogok, alkohol vagy gyógyszerek hatása alatt.** Az elektromos szerszám használata közbeni pillanatnyi figyelemkiesés is súlyos sérülésekkel járhat.
- b) **Mindig viseljen egyéni védőfelszerelést, és mindig hordjon védőszemüveget.** Az elektromos szerszám fajtájától és alkalmazásától függő személyi védőfelszerelés, úgymint a porvédő maszk, csúszásmentes biztonsági cipő, védősisak vagy zajvédő viselése, csökkenti a sérülések veszélyét.
- c) **Kerülje el a véletlenszerű üzembe helyezést. Győződjön meg arról, hogy az elektromos szerszám kikapcsolt állapotban van, mielőtt az áramellátáshoz és/vagy az akkumulátorhoz csatlakoztatja, felveszi vagy viszi.** Ha az elektromos szerszám vitelekor az ujjja a kapcsolón van, vagy ha az elektromos szerszámot bekapcsolt állapotban csatlakoztatja az áramellátáshoz, könnyen baleset történhet.
- d) **Az elektromos szerszám bekapcsolása előtt távolítsa el a beállításhoz szükséges szerszámokat és villáskulcsokat.** Az elektromos szerszám forgó alkatrészén lévő szerszám vagy kulcs sérülést okozhat.
- e) **Kerülje a rendellenes testtartást. Ügyeljen a szilárd álláshelyezetre, és mindig tartsa meg egyensúlyát.** Ezáltal váratlan helyzet esetén is biztosabban meg tudja tartani az elektromos szerszámot.
- f) **Viseljen megfelelő ruházatot. Tilos a bő ruházat és ékszerek viselése. Haját és ruházatát tartsa távol a mozgó alkatrészekről.** A laza ruházat, az ékszer vagy a hosszú haj beleakadhat a mozgó alkatrészekbe.
- g) **Amennyiben lehetőség van porszivó- és fel-fogó berendezések felszerelésére, ezeket csatlakoztassa és használja helyesen.** A porszivó adapter alkalmazása csökkenti a por általi veszélyeztetést.
- h) **Ne adja át magát hamis biztonságérzetnek és ne hagyja figyelmen kívül az elektromos szerszámokra vonatkozó biztonsági előírásokat, még akkor sem, ha már úgy érzi, többszöri használat után már kellően jártas az elektro-**

mos szerszám kezelését illetően. A figyelemmel használat a másodperc tört része alatt súlyos sérülésekhez vezethet.

24.5 Az elektromos szerszám használata és kezelése

- a) **Ne terhelje túl az elektromos szerszámot. A munkavégzéshez használja az ahhoz legjobban illő elektromos szerszámot.** A megfelelő elektromos szerszámmal a meghatározott teljesítménytartományon belül sokkal jobban és biztonságosabban végezheti a munkáját.
- b) **Tilos használni olyan elektromos szerszámot, amelynek rossz a kapcsolója.** Az olyan elektromos szerszám, amely nem kapcsolható be vagy ki, veszélyes, ezért meg kell javítani.
- c) **Húzza ki a csatlakozódugót a hálózati csatlakozóaljzatból, és/vagy távolítsa el a lehető leggyorsabban az akkumulátort, mielőtt gépbeállítást végezne, munkaeszközrészeket cserélne vagy az elektromos szerszámot eltenné.** Ezzel az óvintézkedéssel megakadályozza az elektromos szerszám véletlen beindulását.
- d) **Az elektromos szerszámot olyan helyen tárolja, ahol gyermekek nem férhetnek hozzá. Ne használja olyan személy az elektromos szerszámot, aki nem ismeri a használatát vagy nem olvasta el a használati utasítást.** Az elektromos szerszám használata nagyon veszélyes, ha azt tapasztalatlan személy használja.
- e) **Gondosan tartsa karban az elektromos szerszámokat és a munkaeszközt. Ellenőrizze le, hogy a mozgó alkatrészek kifogástalanul működnek, nem akadnak, az alkatrészek nem törtek vagy sérültek, mert ezek hátrányosan befolyásolják az elektromos szerszám működését. A sérült alkatrészeket az elektromos szerszám használata előtt javíttassa meg.** Sok balesetet okoznak a rosszul karbantartott elektromos szerszámok.
- f) **A vágószerszámokat tartsa éles és tiszta állapotban.** Az éles vágóélű, gondosan ápolott vágószerszámok kevésbé szorulnak be, és könnyebben irányíthatóak.
- g) **Az elektromos szerszámot, a munkaeszközt, munkaeszközöket stb. kizárólag ezeknek az utasításoknak megfelelően használja. Vegye figyelembe emellett a munkafeltételeket és az elvégzendő munkát is.** Veszélyes helyzeteket okozhat, ha az elektromos szerszámot nem a rendeltetése szerinti célra használja.

- h) **Tartsa mindig szárazon, tisztán, olaj- és zsírmentesen a markolatokat és a fogantyúfelületeket.** A csúszós markolatok és fogantyúfelületek nem teszik lehetővé az elektromos szerszám biztonságos kezelését és irányítását az előre nem látható szituációkban.

24.6 Az akkumulátoros szerszám használata és kezelése

- a) **Csak a gyártó által ajánlott töltő készülékkel töltsse fel az akkumulátort.** Egy olyan töltő készülék esetében, amelyik csak bizonyos akkumulátor fajtákhoz használható, fennáll a tűzveszély, amennyiben más fajta akkumulátort töltenek fel vele.
- b) **Az elektromos szerszámokban csak az arra célra szánt akkumulátorokat használja.** Más akkumulátorok használata sérülést és tüzet okozhat.
- c) **A használaton kívüli akkumulátort tartsa távol az irodai gémkapcsoktól, érméktől, szegektől, csavaroktól és más olyan kisméretű fém tárgyaktól, amelyek az érintkezők rövidzárlatát okozhatják.** Az akkumulátor érintkezők közötti rövidzárlat égési sérülést, vagy tüzet okozhat.
- d) **Hibás használat során az akkumulátortól kifolyhat a benne lévő folyadék. Ne érjen önhöz a folyadék. Ha véletlenül érintkezett vele, öblítse le vízzel. Ha a folyadék a szemébe kerül, a kimosáson kívül haladéktalanul forduljon orvoshoz.** A kifolyó akkumulátor folyadék bőrpírt, vagy égést is okozhat.
- e) **Ne használjon sérült vagy módosított akkumulátort.** A sérült vagy módosított akkumulátorok előre nem látható módon viselkedhetnek és tűz-, robbanás- vagy sérülésveszélyhez vezethetnek.
- f) **Soha ne tegyen ki akkumulátort tűznek vagy túl magas hőmérsékletnek.** A tűz, vagy a 130 °C (265 °F) feletti hőmérséklet robbanást idézhet elő.
- g) **Kövesse a töltésre vonatkozó összes előírást és soha ne töltsse az akkumulátort vagy az akkumulátoros szerszámot az üzemeltetési útmutatóban meghatározott hőmérsékleti tartományon kívül.** A hibás, vagy az engedélyezett hőmérsékleti tartományon kívüli töltés az akkumulátor károsodásához és a tűzveszély növekedéséhez vezethet.

24.7 Szerviz

- a) **Az elektromos szerszámokat csakis szakképzett szakemberekkel és csakis eredeti alkatrészeket felhasználva javíttassuk meg.** Ezáltal biztosított az, hogy az elektromos szerszám használata továbbra is biztonságos marad.

- b) **Sérült akkumulátorok karbantartása, javítása tilos!** Az akkumulátorok karbantartását, javítását kizárólag a gyártó, vagy a gyártó által felhatalmazott ügyfélszolgálatok végezhetik.

24.8 LánCFűrészekre vonatkozó biztonsági előírások

LánCFűrészekre vonatkozó általános biztonsági előírások

- a) **Tartsa távol minden testrészét a működő fűrészgép fűrészláncától. A fűrészgép elindítása előtt győződjön meg arról, hogy semmi sem ér hozzá a fűrészláncához.** A lánCFűrészsel végzett munka közben egy pillanatnyi figyelmetlenség következménye az lehet, hogy a fűrészlánc elkapja ruházatát vagy valamely testrészét.
- b) **A lánCFűrész mindig jobb kezével a hátsó, bal kezével az előlő fogantyúnál fogva tartsa.** Fokozott sérülésveszély áll fenn, ha a lánCFűrész fordított munkahelyzetben tartja, ezért ezt tilos alkalmazni.
- c) **A szigetelt fogantyúfelületeknél fogva tartsa a lánCFűrész, mivel a fűrészlánc esetleg nem látható elektromos vezetékkel érintkezhet.** Ha a fűrészlánc villamosáram-vezetékkel érintkezik, a berendezés fém alkatrészei feszültség alá kerülhetnek, ami áramütést okozhat.
- d) **Viseljen szemvédőt. Javasolt további személyi védőfelszerelés viselése a hallás, a fej, a kezek, a lábszárak és a lábfejek védelmére.** A megfelelő védőruházat csökkenti a szanaszét repkedő forgács és a fűrészlánc véletlen megérintéséből adódó sérülésveszélyt.
- e) **Ne dolgozzon a lánCFűrészsel fán, létrán, tetőről vagy instabil állófelületekről.** Az így végzett munkánál sérülésveszély áll fenn.
- f) **Ügyeljen mindig a stabil álláshelyezetre, és csak szilárd, biztos és vízszintes talajon állva használja a lánCFűrész.** Csúszós talajon vagy instabil felületen állás esetén a kezelő elveszítheti uralmát a lánCFűrész felett.
- g) **Feszülő ág levágásakor számíton arra, hogy az visszavágódhat.** Ha a farostokban felgyülemlett feszültség felszabadul, a feszülő ág eltalálhatja a berendezés kezelőjét és/vagy kiütheti kezéből a lánCFűrész.

- h) **Különös óvatossággal járjon el az aljnövényzet és a facsemeték vágása során.** A vékony anyag beakadhat a fűrészláncba és Önhöz vágódhat, vagy kibillentheti Önt egyensúlyából.
- i) **Tragen Sie die Kettensäge am vorderen Griff im ausgeschalteten Zustand, die Sägekette von Ihrem Körper abgewandt.** A kikapcsolt láncfűrész az előlső fogantyúnál fogja, a fűrészláncot pedig a testétől elfordítva tartsa. A láncfűrész szállításához, vagy tárolásához mindig helyezze fel a védőburkolatot. A láncfűrész gondos kezelése csökkenti a forgó fűrészlánchoz való véletlen hozzáérés valószínűségét.
- j) **Tartsa be a kenésre, a láncfeszítésre, valamint a vezetőlemez és a fűrészlánc cseréjére vonatkozó utasításokat.** A szakszerűtlenül megfeszített vagy kent lánc elszakadhat vagy fokozhatja a visszavágódás esélyét.
- k) **Csak faanyagot fűrészeljen. Ne használja olyan munkákhoz a láncfűrész, amelyekre az nem való.** Példa: Ne használja a láncfűrész fém, műanyag, falazat vagy nem faanyagú építőanyagok fűrészelésére. Veszélyes helyzeteket okozhat, ha a láncfűrész nem a rendeltetése szerinti munkára használja.
- l) **Ne próbáljon meg fát fűrészeléssel ledönteni azelőtt, hogy megértette volna a kockázatokat és azok elkerülésének módját.** A fa ledöntésekor a kezelő vagy a közelben állók súlyos sérüléseket szenvedhetnek.
- m) **Ha a láncfűrész felgyülemllett anyagtól szabadítja meg, tárolja vagy karbantartási munkákat végez rajta, kövesse és tartsa be az utasításokat. Győződjön meg róla, hogy a kapcsoló ki van kapcsolva, és az akkumulátor ki van véve.** A láncfűrész váratlan működtetése felhalmozódott anyag eltávolítása közben vagy karbantartás közben súlyos sérülést okozhat.

24.9 A visszavágódás okai és elkerülése

Visszavágódás következhet be, ha a vezetőlemez csúcsa hozzáér valamihez, vagy ha a faág hajlik, és ettől a fűrészlánc beszorul a vágásba.

Ha a vezetőlemez csúcsa hozzáér valamihez, egyes esetekben váratlan, hátrafelé irányuló reakciót eredményezhet, amikor is a vezetőlemez felfelé és a kezelő irányába vágódik.

Ha a vezetőlemez felső élénél szorul be a fűrészlánc, akkor a vezetőlemez hirtelen hátralökődhet a kezelő irányába.

Minden ilyen reakció azt eredményezheti, hogy elveszíti a láncfűrész feletti uralmát, és esetleg súlyos sérülést szenvedhet. Ne bizza magát kizárólag a láncfűrész biztonsági berendezéseire. A láncfűrész használojaként különféle rendszabályokat kell ismernie, hogy baleset- és sérülésmentesen tudjon vele dolgozni.

A visszavágódás az elektromos szerszám helytelen vagy hibás használatának a következménye. A visszavágódás megfelelő óvintézkedésekkel elkerülhető, és pedig:

- **Tartsa mindkét kezével szorosan fogva a láncfűrész, úgy, hogy hüvelykujja és a többi ujj körbefogja a fogantyúkat. Olyan helyzetben tartsa testét és karjait, amelyben ellen tud állni a visszavágódás erőhatásainak.** A megfelelő óvintézkedéseket betartva uralni tudja a visszavágódás erőhatásait. Soha ne engedje el a láncfűrész.
- **Kerülje a normálistól eltérő testtartást, és ne fűrészeljen vállmagasság felett.** Ezzel elkerülhető a vezetőlemez csúcsával történő akaratlan érintkezés, és lehetővé válik a láncfűrész könnyebb kezelhetősége váratlan helyzetekben.
- **Mindig a gyártó által előírt tartalék vezetőlemezeket és fűrészláncokat használja.** A nem megfelelő tartalék vezetőlemezek és fűrészláncok láncszakadást és/vagy visszavágódást okozhatnak.
- **Tartsa be a gyártó láncélezésre és lánckarbantartásra vonatkozó utasításait.** A túl alacsonyra kialakított mélységhatároló növeli a visszavágódási hajlamot.

Índice

1	Prefácio.....	269
2	Informações relativas a este manual de instruções.....	269
3	Vista geral.....	270
4	Indicações de segurança	271
5	Tornar a motosserra operacional.....	279
6	Montagem da motosserra.....	280
7	Inserir e soltar o travão da corrente.....	282
8	Colocação e remoção da bateria.....	282
9	Ligação e desconexão da motosserra....	282
10	Verificar a motosserra e a bateria.....	283
11	Trabalhar com a motosserra.....	285
12	Após o trabalho.....	290

1 Prefácio

13	Transporte.....	290
14	Armazenamento.....	290
15	Limpeza.....	291
16	Fazer a manutenção.....	292
17	Reparar.....	292
18	Eliminação de avarias.....	293
19	Dados técnicos.....	294
20	Combinações de guias e correntes.....	295
21	Peças de reposição e acessórios.....	295
22	Eliminar.....	295
23	Declaração de conformidade CE.....	296
24	Indicações de segurança gerais para ferramentas eléctricas.....	296

- Indicações de segurança da bateria STIHL AP
- Manual de instruções dos carregadores STIHL AL 101, 300, 500
- Informação relativa à segurança para baterias e produtos com bateria incorporada da STIHL: www.stihl.com/safety-data-sheets

1 Prefácio

Estimados clientes,

ficamos muito satisfeitos pelo facto de ter escolhido a STIHL. Desenvolvemos e fabricamos os nossos produtos com a máxima qualidade e de acordo com as necessidades dos nossos clientes. Por isso, os produtos oferecem uma elevada fiabilidade mesmo sob condições de esforço extremo.

Também na assistência a STIHL é uma marca de excelência. O nosso revendedor autorizado garante aconselhamento e formação competente, e um acompanhamento técnico aprofundado.

STIHL apoia explicitamente uma gestão sustentável e responsável dos recursos naturais. Este manual de instruções pretende ajudá-lo a utilizar o seu produto STIHL de forma segura e respeitadora do ambiente durante um longo período de tempo.

Agradecemos a sua confiança e esperamos que aprecie o seu produto STIHL.



Dr. Nikolas Stihl

IMPORTANTE! LER E GUARDAR ANTES DA UTILIZAÇÃO.

2 Informações relativas a este manual de instruções

2.1 Documentos legais

São válidas as indicações de segurança locais.

- Além deste manual de instruções, devem ser lidos, compreendidos e guardados os seguintes documentos:

2.2 Identificação das advertências no texto

PERIGRO

- A indicação chama a atenção para perigos que provocam ferimentos graves ou a morte.
 - As medidas mencionadas podem evitar ferimentos graves ou a morte.

ATENÇÃO

- A indicação chama a atenção para perigos que **podem** provocar ferimentos graves ou a morte.
 - As medidas mencionadas podem evitar ferimentos graves ou a morte.

AVISO

- A indicação chama a atenção para perigos que podem provocar danos materiais.
 - As medidas mencionadas podem evitar danos materiais.

2.3 Símbolos no texto



Este símbolo faz referência a um capítulo deste manual de instruções.

3 Vista geral

3.1 Motosserra e bateria

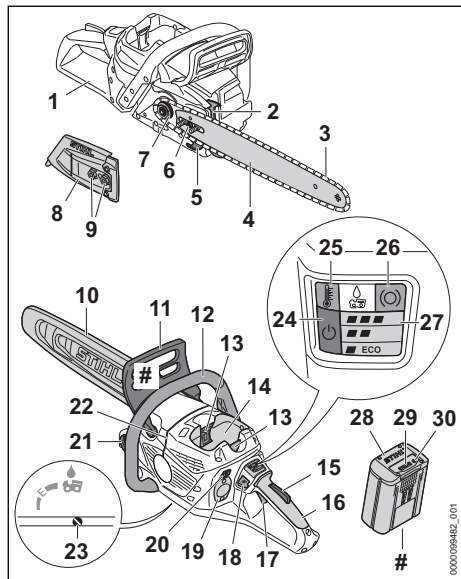

1 Proteção traseira da mão

A proteção traseira da mão protege a mão direita contra o contacto com uma corrente em rebate ou partida.

2 Encosto de garras

O encosto de garras apoia a motosserra na madeira durante o trabalho.

3 Corrente

A corrente corta a madeira.

4 Barra guia

A guia conduz a corrente.

5 Coletor da corrente

O coletor da corrente recolhe uma corrente projetada ou gasta.

6 Parafuso tensor

O parafuso tensor destina-se a ajustar a tensão da corrente.

7 Carreto

O carreto aciona a corrente.

8 Tampa do carreto

A tampa do carreto cobre o carreto e prende a barra guia na motosserra.

9 Porcas

As porcas fixam a tampa do carreto na motosserra.

10 Proteção da corrente

A proteção da corrente protege contra o contacto com a corrente.

11 Proteção dianteira da mão

A proteção dianteira da mão protege a mão esquerda do contacto com a corrente, destinando-se a inserir o travão da corrente e a soltá-lo automaticamente em caso de rebate.

12 Tubo do punho

O tubo do punho destina-se a segurar, conduzir e transportar a motosserra.

13 Alavanca de bloqueio

A alavanca de bloqueio mantém a bateria no compartimento da bateria.

14 Compartimento da bateria

O compartimento da bateria aloja a bateria.

15 Bloqueio da alavanca de comando

O bloqueio da alavanca de comando bloqueia a alavanca de comando.

16 Pega de operação

O cabo de operação destina-se a operar, segurar e conduzir a motosserra.

17 Alavanca de comando

A alavanca de comando liga e desliga a motosserra.

18 Botão de desbloqueio

O botão de desbloqueio serve para ligar a motosserra.

19 Cobertura₁₀

A cobertura destina-se a ser um espaço reservado para o Smart Connector 2 A.

20 Tecla de pressão

A tecla de pressão destina-se ao ajuste dos níveis de potência.

21 Tampa do depósito do óleo

A tampa do depósito do óleo fecha o depósito do óleo.

22 Indicador do sentido

O indicador do sentido consegue controlar o sentido da queda.

23 Parafuso regulador da bomba de óleo

O parafuso regulador da bomba de óleo destina-se ao ajuste da quantidade de transporte do óleo aderente para correntes.

¹⁰ A tampa faz parte da caixa do motor. Retirar a tampa apenas para instalar um Smart Connector 2 A e guardá-la em segurança para posterior reinstalação. Utilizar sempre a motorroçadora com a cobertura ou o Smart Connector 2 A instalados.

24 LED "ESTADO"

O LED mostra o estado da motosserra.

25 LED "TEMPERATURA"

O LED indica se a motosserra está demasiado quente.

26 LED "TRAVÃO DA CORRENTE"

O LED indica se o travão da corrente está inserido.

27 LEDs "NÍVEL DA POTÊNCIA"

Os LEDs indicam o nível de potência selecionado.

28 Bateria

A bateria fornece energia à motosserra.

29 LEDs

Os LEDs mostram o nível de carga da bateria e indicam avarias.

30 Tecla de pressão

A tecla de pressão ativa os LEDs na bateria.

Placa de identificação com número da máquina**3.2 Característica do equipamento**

A motosserra pode ter as seguintes características de equipamento, que podem variar conforme o mercado:

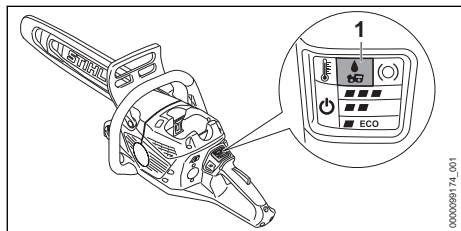
**1 LED "ÓLEO ADERENTE PARA CORRENTES"**

O LED indica que o depósito do óleo está vazio.

3.3 Símbolos

Os símbolos podem estar presentes na motosserra e na bateria e têm o seguinte significado:



Este símbolo indica o sentido da marcha da corrente.



Girar neste sentido para esticar a corrente.



Este símbolo identifica o depósito do óleo aderente para correntes.



Este símbolo identifica o parafuso regulador da bomba de óleo e a quantidade de transporte do óleo aderente para correntes.

Este símbolo identifica o botão de desbloqueio.



O travão da corrente é inserido ou solto neste sentido.



Este símbolo identifica o botão de desbloqueio.



Premir a tecla de pressão para ajustar os níveis de potência.



Limpar o filtro de ar com produto de limpeza especial da STIHL ou detergente, e enxaguar com água.



1 LED acende-se a vermelho. A bateria está demasiado quente ou demasiado fria.



4 LEDs piscam a vermelho. Existe uma avaria na bateria.



Comprimento de uma barra guia que deve ser usada.



Tornar o nível da potência sonora garantido comparável com as emissões de ruído de produtos conforme a Diretiva 2000/14/CE em dB(A).



A indicação ao lado do símbolo chama a atenção para o conteúdo energético da bateria de acordo com a especificação do fabricante das células. O conteúdo energético disponível durante a utilização é menor.



Não elimine o produto juntamente com o lixo doméstico.

4 Indicações de segurança**4.1 Símbolos de aviso**

Os símbolos de aviso presentes na motosserra ou na bateria têm o seguinte significado:



Siga as instruções de segurança e as respetivas medidas.



Ler, compreender e guardar o manual de instruções.



Usar óculos de proteção, proteção auditiva e capacete de proteção.



Segurar na motosserra com as duas mãos.



Respeitar as indicações de segurança relativas a rebate e as medidas a tomar.



Retirar a bateria durante pausas no trabalho, transporte, armazenamento, manutenção ou reparação.



Proteger a bateria do calor e do fogo.



Não mergulhar a bateria em líquidos.



Respeitar a gama de temperaturas permitida da bateria.

4.2 Utilização prevista

A motosserra STIHL MSA 300.0, 300.0 C destina-se a cortar madeira, a desramar e abater árvores de diâmetro pequeno a médio e à manutenção de árvores em zonas próximo de casas.

A motosserra pode ser usada à chuva.

Estas motosserras são alimentadas por uma bateria STIHL AP.

Se for necessário trabalhar em cima de um andaime seguro, a motosserra apenas deve ser usada com uma bateria STIHL AP incorporada diretamente na motosserra.

⚠ ATENÇÃO

- Baterias não autorizadas pela STIHL para a motosserra podem provocar incêndios e explosões. As pessoas podem sofrer ferimentos graves ou fatais e podem ocorrer danos materiais.
 - ▶ Usar a motosserra com uma bateria STIHL AP.
- Caso a motosserra ou a bateria não seja usada conforme o previsto, podem ocorrer ferimentos graves ou mortais em pessoas e danos materiais.
 - ▶ Usar a motosserra tal como descrito neste manual de instruções.
 - ▶ Usar a bateria tal como descrito neste manual de instruções.

4.3 Requisitos dos utilizadores

⚠ ATENÇÃO

- Utilizadores sem formação não conseguem identificar nem avaliar os perigos da motos-

serra nem da bateria. O utilizador ou outras pessoas podem ferir-se com gravidade ou perder a vida.



- ▶ Ler, compreender e guardar o manual de instruções.

- ▶ Caso a motosserra ou a bateria seja entregue a uma outra pessoa: entregar o manual de instruções.
- ▶ Certificar-se de que o utilizador cumpre os seguintes requisitos:
 - O utilizador não está cansado.
 - O utilizador está fisicamente, mentalmente e psicologicamente apto para operar e trabalhar com a motosserra e a bateria. Caso o utilizador não esteja fisicamente, mentalmente ou psicologicamente apto, apenas deverá trabalhar sob vigilância ou seguindo as instruções de uma pessoa responsável.
 - O utilizador consegue identificar e avaliar os riscos da motosserra e da bateria.
 - O utilizador é maior de idade ou o utilizador está a receber formação na sua função sob supervisão de acordo com os regulamentos nacionais.
 - O utilizador recebeu uma formação de um revendedor especializado da STIHL ou de uma pessoa tecnicamente competente, antes de ter trabalhado pela primeira vez com a motosserra.
 - O utilizador não está sob a influência de álcool, medicamentos ou drogas.
- ▶ Caso esta seja a primeira vez que o utilizador trabalhe com a motosserra: Ensaiar o corte de madeira redonda num cavalete de corte ou num suporte.
- ▶ Em caso de dúvidas: Consultar um revendedor especializado da STIHL.

4.4 Vestuário e equipamento

⚠ ATENÇÃO

- Durante o trabalho, os cabelos compridos correm o risco de serem puxados pela motosserra. O utilizador pode sofrer ferimentos graves.
 - ▶ Prender os cabelos compridos e certificar-se de que ficam presos acima dos ombros.
- Durante o trabalho, podem ser lançados objetos a alta velocidade. O utilizador pode sofrer ferimentos.



- ▶ Usar óculos de proteção justos. Os óculos de proteção adequados são verificados de acordo com a norma EN 166 ou com as disposições nacionais e estão disponíveis comercialmente com a correspondente identificação.

- ▶ A STIHL recomenda o uso de uma proteção facial.
- ▶ A peça de vestuário que cobre o tronco deverá ser justa e ter mangas compridas.
- Durante o trabalho produz-se ruído. O ruído pode prejudicar a audição.



- ▶ Usar uma proteção auditiva.

- Objetos em queda podem provocar ferimentos na cabeça.



- ▶ Caso possam cair objetos durante o trabalho: usar capacete de proteção.

- Durante o trabalho pode levantar-se poeira e formar uma névoa. A poeira e a névoa, quando inaladas, podem prejudicar a saúde e provocar reações alérgicas.

- ▶ Caso se levante poeira ou se forme uma névoa: Usar uma máscara de proteção contra poeira.

- Vestuário desadequado pode prender-se em madeira, mató e na motosserra. Um utilizador sem vestuário adequado pode sofrer ferimentos graves.

- ▶ Usar vestuário justo ao corpo.
- ▶ Não usar cachecol/lenço nem adornos.

- Durante o trabalho o utilizador pode entrar em contacto com a corrente em movimento. O utilizador pode sofrer ferimentos graves.

- ▶ Usar calças compridas com proteção contra corte.

- Durante o trabalho o utilizador pode cortar-se na madeira. Durante a limpeza ou manutenção o utilizador pode entrar em contacto com a corrente. O utilizador pode sofrer ferimentos.

- ▶ Use luvas de proteção de material resistente.

- O utilizador pode escorregar caso use calçado desadequado. Caso o utilizador entre em contacto com a corrente em movimento, há risco de ferimentos. O utilizador pode sofrer ferimentos.

- ▶ Usar botas para trabalho com motosserras com proteção contra corte.

4.5 Zona de trabalho e meio circundante

4.5.1 Motosserra

▲ ATENÇÃO

- Pessoas não envolvidas, crianças e animais não conseguem identificar nem avaliar os riscos da motosserra nem de objetos projetados a alta velocidade. Pessoas não envolvidas, crianças e animais podem ferir-se com gravidade e podem ocorrer danos materiais.
 - ▶ Manter pessoas não envolvidas, crianças e animais afastadas da zona de trabalho.
 - ▶ Não deixar a motosserra sem supervisão.
 - ▶ Assegurar que as crianças não conseguem brincar com a motosserra.
- Os componentes elétricos da motosserra podem gerar faíscas. Num ambiente facilmente inflamável ou explosivo as faíscas podem provocar incêndios e explosões. Podem ocorrer ferimentos graves ou mortais em pessoas e danos materiais.
 - ▶ Não trabalhar num ambiente facilmente inflamável nem explosivo.

4.5.2 Bateria

▲ ATENÇÃO

- As pessoas que não estejam envolvidas na atividade, crianças e animais podem não reconhecer ou avaliar devidamente os perigos da bateria. As pessoas que não estejam envolvidas na atividade, crianças e animais podem sofrer ferimentos graves.
 - ▶ Mantenha as pessoas que não estejam envolvidas na atividade, crianças e animais afastados.
 - ▶ Não deixe a bateria sem vigilância.
 - ▶ Certifique-se de que as crianças não podem brincar com a bateria.
- A bateria não está protegida contra todas as influências ambientais. Caso a bateria seja exposta a determinadas influências ambientais, pode pegar fogo ou explodir. As pessoas podem sofrer ferimentos graves e podem ocorrer danos materiais.



- ▶ Proteja a bateria do calor e do fogo.
- ▶ Não atire a bateria para o fogo.



- ▶ Utilize e guarde a bateria apenas no intervalo de temperaturas entre - 10 °C e + 50 °C.



▶ Não mergulhe a bateria em líquidos.

- ▶ Mantenha a bateria distante de objetos metálicos.
- ▶ Não exponha a bateria a altas pressões.
- ▶ Não exponha a bateria a micro-ondas.
- ▶ Proteja a bateria de químicos e sais.

4.6 Estado de acordo com as exigências de segurança

4.6.1 Motosserra

A motosserra é segura se forem cumpridas as seguintes condições:

- A motosserra não está danificada.
- A motosserra está limpa.
- O coletor da corrente não está danificado.
- O travão da corrente funciona.
- Os elementos de comando funcionam e não foram modificados.
- A lubrificação da corrente funciona.
- Os vestígios de rodagem do carreto não são mais profundos do que 0,5 mm.
- Está instalada uma combinação de barra guia e corrente mencionada neste manual de instruções.
- A barra guia e a corrente estão montadas corretamente.
- A corrente está esticada corretamente.
- Nesta motosserra estão instalados acessórios originais da STIHL.
- Os acessórios estão corretamente montados.
- A tampa do depósito do óleo está fechada.

▲ ATENÇÃO

- Se não estiverem em condições de funcionamento seguro, os componentes poderão deixar de funcionar corretamente e os dispositivos de segurança poderão ser desligados. As pessoas podem sofrer ferimentos graves ou fatais.
 - ▶ Trabalhar com uma motosserra sem danos.
 - ▶ Caso a motosserra esteja suja: Limpar a motosserra.
 - ▶ Trabalhar com um coletor da corrente sem danos.
 - ▶ Não alterar a motosserra. Exceção: incorporação de uma combinação de barra guia e corrente indicada neste manual de instruções.
 - ▶ Caso os elementos de comando não funcionem: Não trabalhar com a motosserra.
 - ▶ Incorporar acessórios originais da STIHL nesta motosserra.

- ▶ Incorporar a barra guia e a corrente tal como descrito neste manual de instruções.
- ▶ Incorporar os acessórios tal como descrito neste manual de instruções ou no manual de instruções do acessório.
- ▶ Não inserir objetos nos orifícios da motosserra.
- ▶ Fechar a tampa do depósito do óleo.
- ▶ Substituir as placas de indicação gastas ou danificadas.
- ▶ Caso existam dúvidas: consultar um revendedor especializado da STIHL.

4.6.2 Barra guia

A barra guia é segura se forem cumpridas as seguintes condições:

- A barra guia não está danificada.
- A barra guia não está desformada.
- A ranhura é tão ou mais profunda do que a profundidade mínima da ranhura,  19.3.
- As nervuras da ranhura não apresentam rebarbas.
- A ranhura não está estrangulada nem alargada.

▲ ATENÇÃO

- Num estado não seguro, a barra guia deixa de conseguir conduzir a corrente corretamente. A corrente a girar pode saltar da barra guia. Podem ocorrer ferimentos graves ou mortais em pessoas.
 - ▶ Não trabalhar com uma barra guia danificada.
 - ▶ Caso a profundidade da ranhura seja inferior à profundidade mínima da ranhura: Substituir a barra guia.
 - ▶ Rebarbar a barra guia semanalmente.
 - ▶ Em caso de dúvidas: Consultar um revendedor especializado da STIHL.

4.6.3 Corrente

A corrente é segura se forem cumpridas as seguintes condições:

- A corrente não está danificada.
- A corrente está afiada corretamente.
- As marcações de desgaste nos dentes de corte são visíveis.

▲ ATENÇÃO

- Num estado que não cumpra as exigências de segurança, os componentes podem deixar de funcionar corretamente e os equipamentos de segurança podem ser colocados fora de serviço. Podem ocorrer ferimentos graves ou mortais em pessoas.
 - ▶ Trabalhar com uma corrente sem danos.

- ▶ Afiar corretamente a corrente.
- ▶ Em caso de dúvidas: Consultar um revendedor especializado da STIHL.

4.6.4 Bateria

A bateria encontra-se num estado seguro, se forem cumpridas as seguintes condições:

- A bateria está intacta.
- A bateria está limpa e seca.
- A bateria funciona e não foi modificada.

⚠ ATENÇÃO

- Se não estiver num estado seguro, a bateria deixará de funcionar em segurança. As pessoas podem ferir-se gravemente.
 - ▶ Trabalhe com uma bateria sem danos e funcional.
 - ▶ Não carregue uma bateria danificada ou com defeito.
 - ▶ Caso a bateria esteja suja ou molhada: limpe a bateria e deixe-a secar.
 - ▶ Não modifique a bateria.
 - ▶ Não insira objetos nas aberturas da bateria.
 - ▶ Não faça a ligação nem estabeleça curto-circuito de contactos elétricos da bateria com objetos metálicos.
 - ▶ Não abra a bateria.
 - ▶ Substitua as placas informativas gastas ou danificadas.
 - Uma bateria danificada pode derramar líquido. Caso o líquido entre em contacto com a pele ou com os olhos, estes podem ficar irritados.
 - ▶ Evite o contacto com o líquido.
 - ▶ Caso haja contacto com a pele: lave as zonas afetadas abundantemente com água e sabão.
 - ▶ Caso haja contacto com os olhos: lave os olhos abundantemente com água durante 15 minutos e procure um médico.
 - Uma bateria danificada pode ter um cheiro incomum, deitar fumo ou incendiar. As pessoas podem sofrer ferimentos graves ou fatais e podem ocorrer danos materiais.
 - ▶ Caso a bateria tenha um cheiro incomum ou deite fumo: não utilize a bateria e mantenha-a longe de substâncias inflamáveis.
 - ▶ Caso a bateria queime: tente apagar o fogo da bateria com um extintor ou água.
- ## 4.7 Trabalho
- ### 4.7.1 Serrar
- ### ⚠ ATENÇÃO
- Se não existir ninguém ao alcance fora da área de trabalho, poderá não ser prestada ajuda em caso de acidente.
 - ▶ Certifique-se de que existem pessoas ao alcance fora da área de trabalho.
 - Em determinadas situações, o utilizador poderá perder a concentração. O utilizador pode perder o controlo sobre a motosserra, tropeçar, cair e ferir-se com gravidade.
 - ▶ Trabalhar com calma e concentração.
 - ▶ Caso as condições de luz e de visibilidade não sejam boas: Não trabalhar com a motosserra.
 - ▶ Usar a motosserra sozinho.
 - ▶ Não trabalhar acima da altura dos ombros.
 - ▶ Prestar atenção aos obstáculos.
 - ▶ Trabalhar em pé no solo e manter o equilíbrio. Em trabalhos em altura, a motosserra tem de ser usada com uma alimentação de energia por linha de conexão: Usar uma plataforma de trabalho elevada.
 - ▶ Se começarem a surgir sinais de cansaço: Fazer uma pausa no trabalho.
 - A corrente em movimento pode ferir o utilizador. O utilizador pode ser ferido com gravidade.
 - ▶ Não tocar na corrente em movimento.
 - ▶ Se a corrente estiver bloqueada por um objeto: Desligar a motosserra, inserir o travão da corrente e retirar a bateria. Só então é que o objeto deve ser removido.
 - A corrente em movimento fica quente e expande-se. Caso a corrente não seja lubrificada o suficiente e seja esticada, pode saltar da barra guia ou rasgar-se. Podem ocorrer ferimentos graves em pessoas e danos materiais.
 - ▶ Usar óleo aderente para correntes.
 - ▶ Durante o trabalho verificar regularmente o nível de enchimento do depósito do óleo. Antes de o óleo aderente para correntes ser consumido: Encher com óleo aderente para correntes.
 - ▶ Durante o trabalho verificar a tensão da corrente com regularidade. Caso a tensão da corrente seja demasiado baixa: Esticar a corrente.
 - Se, durante o trabalho, a motosserra apresentar um comportamento diferente ou incomum, a motosserra poderá não estar a cumprir as

exigências de segurança. Podem ocorrer ferimentos graves em pessoas e danos materiais.

- ▶ Terminar o trabalho, retirar a bateria e consultar um revendedor especializado da STIHL.
- Durante o trabalho a motosserra pode produzir vibrações.
 - ▶ Usar luvas.
 - ▶ Fazer pausas no trabalho.
 - ▶ Caso haja indícios de distúrbios circulatórios: Consultar um médico.
- Se a corrente em movimento tocar num objeto duro, podem produzir-se faíscas. As faíscas podem provocar incêndios num ambiente facilmente inflamável. Podem ocorrer ferimentos graves ou mortais em pessoas e danos materiais.
 - ▶ Não trabalhar num ambiente facilmente inflamável.
- Quando a alavanca de comando é solta, a corrente ainda funciona durante mais algum tempo. A corrente em movimento pode provocar ferimentos por corte em pessoas. Podem ocorrer ferimentos graves em pessoas.
 - ▶ Aguardar até que a corrente deixe de girar.

▲ ATENÇÃO

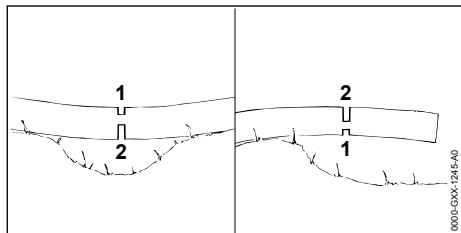

- Se for serrada madeira sob tensão, a barra guia pode ficar emperrada. O utilizador pode perder o controlo sobre a motosserra e ferir-se com gravidade.
 - ▶ Executar primeiro um corte de compensação no lado de pressão (1), em seguida um corte de separação no lado de tração (2).

▲ PERIGRO

- Se houver necessidade de trabalhar no ambiente de linhas condutoras de tensão, a corrente pode entrar em contacto com as linhas sob tensão e danificá-las. O utilizador pode ser ferido com gravidade ou perder a vida.
 - ▶ Não trabalhar no ambiente de linhas condutoras de tensão.

4.7.2 Desramagem

▲ ATENÇÃO

- Se a árvore abatida for desramada primeiro no lado inferior, a árvore deixará de poder ser apoiada no chão pelos ramos. Durante o trabalho a árvore pode mover-se. Podem ocorrer ferimentos graves ou mortais em pessoas.
 - ▶ Cortar primeiro os ramos maiores da parte inferior, quando a árvore for cortada ao comprimento.
 - ▶ Não desramar enquanto estiver em pé no tronco.
- Durante a desramagem podem cair um ramo cortado. O utilizador pode tropeçar, cair ou ferir-se com gravidade.
 - ▶ Desramar a árvore desde o tronco para a copa.

4.7.3 Abate

▲ ATENÇÃO

- Pessoas inexperientes não conseguem avaliar os riscos em caso de abate. As pessoas podem sofrer ferimentos graves ou fatais e podem ocorrer danos materiais.
 - ▶ O utilizador tem de ter conhecimentos fundamentados das técnicas de abate e experiência nos trabalhos de abate.
 - ▶ Caso existam dúvidas: consultar um especialista experiente para o apoiar e ajudar a definir a técnica de abate adequada.
- Durante o abate é possível a queda da árvore ou de ramos em pessoas ou objetos. Quanto maiores forem as peças que caírem, maior o risco de as pessoas sofrerem ferimentos graves ou fatais. Podem ocorrer danos materiais.
 - ▶ Determinar o sentido da queda, de forma a desimpedir a área onde a árvore vai cair.
 - ▶ Manter pessoas não envolvidas, crianças e animais afastadas do local de trabalho num raio de 2,5 vezes do comprimento total da árvore.
 - ▶ Remover ramos torcidos ou secos da copa da árvore antes do abate.
 - ▶ Caso não seja possível remover ramos torcidos ou secos da copa da árvore: consultar um especialista experiente para o apoiar e ajudar a definir a técnica de abate adequada.
 - ▶ Observar a copa da árvore e as copas das árvores adjacentes e desviar-se dos ramos em queda.
- Quando a árvore cai, ela pode partir-se pelo tronco ou fazer ricochete na direção do utiliza-

dor. O utilizador pode sofrer ferimentos graves ou fatais.

- ▶ Prever um caminho de fuga lateral, atrás da árvore.
- ▶ Recuar para o caminho de fuga e observar a árvore em queda.
- ▶ Não recuar encosta abaixo.
- Eventuais obstáculos no local de trabalho e no caminho de fuga podem colocar o utilizador em perigo. O utilizador pode tropeçar e cair. O utilizador pode sofrer ferimentos graves ou fatais.
 - ▶ Remover obstáculos do local de trabalho e do caminho de fuga.
- Caso a barra de abate, a fita de segurança ou a fita de retenção sejam serradas ou cortadas demasiado cedo, o sentido da queda deixa de estar garantido ou a árvore pode cair demasiado cedo. As pessoas podem sofrer ferimentos graves ou fatais e podem ocorrer danos materiais.
 - ▶ Não serrar nem cortar a barra de abate.
 - ▶ A fita de segurança ou a fita de retenção devem ser cortadas em último lugar.
 - ▶ Caso a árvore comece a cair demasiado cedo: interromper o corte de abate e recuar pelo caminho de fuga.
- Caso a corrente em movimento no quarto superior da ponta da guia toque numa cunha de abate dura e trave rapidamente, a serra pode fazer ricochete no sentido oposto. As pessoas podem sofrer ferimentos graves ou fatais.
 - ▶ Usar cunhas de abate em alumínio ou plástico.
- Caso uma árvore não caia completamente ou fique presa numa outra árvore, o utilizador deixa de conseguir controlar o abate.
 - ▶ Interromper o abate e puxar a árvore para o solo com um guincho de cabo ou um veículo adequado.

4.8 Forças de reacção

4.8.1 Rebate

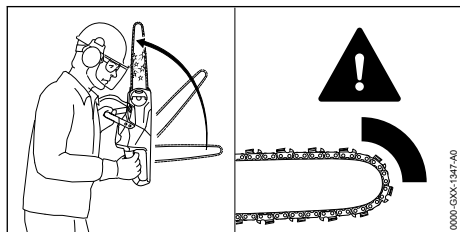

Pode ocorrer um rebate pelas seguintes causas:

- A corrente a girar toca com a área em redor do quarto superior da ponta da barra guia num objeto duro e é travada rapidamente.
- A corrente a girar fica presa na ponta da barra guia.

O travão da corrente não consegue impedir um rebate.

⚠ ATENÇÃO

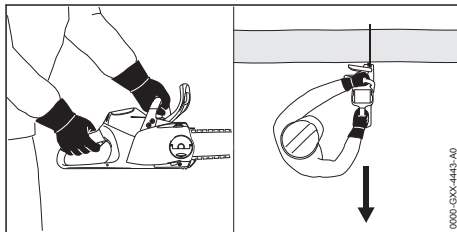

- Caso ocorra um rebate, a motosserra pode ser projetada no sentido do utilizador. O utilizador pode perder o controlo sobre a motosserra e ferir-se com gravidade ou perder a vida.
 - ▶ Segurar na motosserra com as duas mãos.
 - ▶ Manter o corpo afastado da área de rotação alargada da motosserra.
 - ▶ Trabalhar tal como descrito neste manual de instruções.
 - ▶ Não trabalhar com a área em redor do quarto superior da ponta da barra guia.
 - ▶ Trabalhar com uma corrente corretamente afiada e esticada.
 - ▶ Usar uma corrente com risco reduzido de rebate.
 - ▶ Usar uma barra guia com uma cabeça de carril pequena.
 - ▶ Cortar na potência máxima.

4.8.2 Puxar para dentro

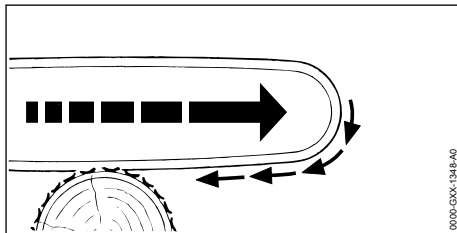

Se o trabalho for efetuado com a parte inferior da guia, a motosserra é atirada para longe do utilizador.

⚠ ATENÇÃO

- Caso a corrente a circular bata num objeto duro e seja travada de imediato, a motosserra pode ser atirada com muita força para longe do utilizador. O utilizador pode perder o controlo sobre a motosserra e ferir-se com gravidade ou perder a vida.
 - ▶ Segurar na motosserra com as duas mãos.
 - ▶ Trabalhar tal como descrito neste manual de instruções.
 - ▶ Introduzir a guia no corte a direito.
 - ▶ Colocar o encosto de garra corretamente.
 - ▶ Cortar na potência máxima.

4.8.3 Recuo

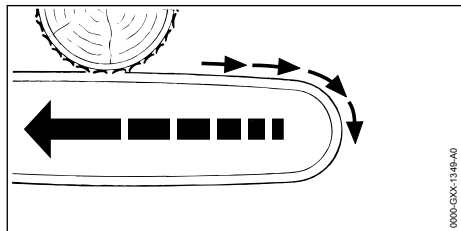

Se o trabalho for efetuado com a parte superior da guia, a motosserra é empurrada no sentido do utilizador.

⚠ ATENÇÃO

- Caso a corrente a circular bata num objeto duro e seja travada de imediato, a motosserra pode ser empurrada com muita força no sentido do utilizador. O utilizador pode perder o controlo sobre a motosserra e ferir-se com gravidade ou perder a vida.
 - ▶ Segurar na motosserra com as duas mãos.
 - ▶ Trabalhar tal como descrito neste manual de instruções.
 - ▶ Introduzir a guia no corte a direito.
 - ▶ Cortar na potência máxima.

4.9 Transporte

4.9.1 Motosserra

⚠ ATENÇÃO

- Durante o transporte, a motosserra pode tombar ou mover-se. Podem ocorrer ferimentos em pessoas e danos materiais.



- ▶ Retirar a bateria.

- ▶ Inserir o travão da corrente.

- ▶ Empurrar a proteção da corrente por cima da barra guia, de forma que esta fique totalmente coberta.
- ▶ Segurar a motosserra com esticadores, correias ou uma rede, de forma a não tombar nem se mover.

4.9.2 Bateria

⚠ ATENÇÃO

- A bateria não está protegida contra todas as influências ambientais. A bateria pode danificar-se e podem ocorrer danos materiais caso seja sujeita a determinadas influências ambientais.
 - ▶ Não transportar uma bateria danificada.
 - ▶ Transportar a bateria numa embalagem que não seja eletricamente condutora.
- Durante o transporte, a bateria pode tombar ou mover-se. Podem ocorrer ferimentos em pessoas e danos materiais.
 - ▶ Colocar a bateria na embalagem, de forma que não se possa mover.
 - ▶ Prender a embalagem de forma a não se mover.

4.10 Armazenamento

4.10.1 Motosserra

⚠ ATENÇÃO

- As crianças não conseguem identificar nem avaliar os perigos da motosserra. As crianças podem ferir-se com gravidade.



- ▶ Retirar a bateria.

- ▶ Inserir o travão da corrente.
- ▶ Empurrar a proteção da corrente por cima da barra guia, de forma que esta fique totalmente coberta.
- ▶ Guardar a motosserra fora do alcance de crianças.

- Os contactos elétricos na motosserra e em componentes metálicos podem ficar corroídos devido à humidade. A motosserra pode ser danificada.



- ▶ Retirar a bateria.

- ▶ Guardar a motosserra limpa e seca.

4.10.2 Bateria

▲ ATENÇÃO

- As crianças não conseguem identificar nem avaliar os perigos da bateria. As crianças podem ferir-se com gravidade.
 - ▶ Guardar a bateria fora do alcance de crianças.
- A bateria não está protegida contra todas as influências ambientais. A bateria pode danificar-se caso seja sujeita a determinadas influências ambientais.
 - ▶ Guardar a bateria limpa e seca.
 - ▶ Guardar a bateria num local fechado.
 - ▶ Guardar a bateria separada da motosserra e do carregador.
 - ▶ Guardar a bateria numa embalagem que não seja eletricamente condutora.
 - ▶ Guardar a bateria numa gama de temperaturas entre - 10 °C e + 50 °C.

4.11 Limpeza, manutenção e reparação

Limpeza, manutenção e reparação

▲ ATENÇÃO

- Se, durante a limpeza, manutenção ou reparação, a bateria estiver colocada, a motosserra pode ligar-se acidentalmente. As pessoas podem sofrer ferimentos graves e podem ocorrer danos materiais.



- ▶ Remover a bateria.

- ▶ Inserir o travão da corrente.
- Agentes de limpeza cortantes, limpeza com jato de água ou objetos pontiagudos podem danificar a motosserra, a barra guia, a corrente da serra e a bateria. Caso a motosserra, a barra guia, a corrente ou a bateria não sejam limpas corretamente, poderá haver componentes que deixarão de funcionar corretamente e equipamentos de segurança que ficarão fora de serviço. As pessoas podem sofrer ferimentos graves.
 - ▶ Limpar a motosserra, a barra guia, a corrente e a bateria da forma descrita neste manual de instruções.
- Caso a manutenção e a reparação da motosserra, da barra guia, da corrente e da bateria não sejam realizadas corretamente, poderá haver componentes que deixarão de funcionar corretamente e equipamentos de segurança

que ficarão fora de serviço. As pessoas podem sofrer ferimentos graves ou fatais.

- ▶ Não efetuar a manutenção ou a reparação da motosserra e da bateria por conta própria.
- ▶ Se a motosserra ou a bateria necessitarem de manutenção ou reparação: Consultar um revendedor especializado da STIHL.
- ▶ Efetuar a manutenção ou reparação à barra guia e à corrente tal como descrito neste manual de instruções.
- Durante a limpeza ou manutenção da corrente, o utilizador pode cortar-se nos dentes de corte afiados. O utilizador pode sofrer ferimentos.
 - ▶ Use luvas de proteção de material resistente.

5 Tornar a motosserra operacional

5.1 Tornar a motosserra operacional

Antes do início do trabalho é necessário executar os seguintes passos:

- ▶ Assegurar que os seguintes componentes cumprem as exigências de segurança:
 - Motosserra, 4.6.1.
 - Barra guia, 4.6.2.
 - Corrente, 4.6.3.
 - Bateria, 4.6.4.
- ▶ Verificar a bateria, 10.7.
- ▶ Carregar totalmente a bateria tal como descrito no manual de instruções dos carregadores STIHL AL 101, 300, 500.
- ▶ Limpar a motosserra, 15.1.
- ▶ Incorporar a barra guia e a corrente, 6.1.1.
- ▶ Esticar a corrente, 6.2.
- ▶ Encher com óleo aderente para correntes, 6.3.
- ▶ Verificar o travão da corrente, 10.4.
- ▶ Verificar os elementos de comando, 10.5.
- ▶ Verificar a lubrificação da corrente, 10.6.
- ▶ Caso os passos não possam ser executados: Não utilizar a motosserra e consultar um revendedor especializado da STIHL.

6 Montagem da motosserra

6.1 Montagem e desmontagem da guia e corrente

6.1.1 Incorporar a guia e a corrente

As combinações de barra guia e de corrente, que podem ser adaptadas e incorporadas no carreto, estão indicadas nos dados técnicos,  20.1.

- ▶ Desligar a motosserra, inserir o travão da corrente e retirar a bateria.

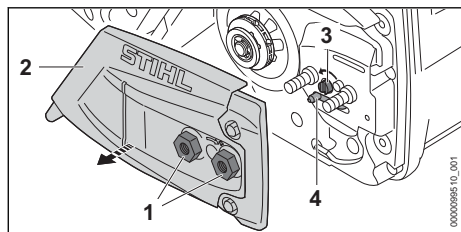

- ▶ Girar as porcas (1) no sentido contrário aos ponteiros do relógio até que a tampa do carreto (2) possa ser removida.
- ▶ Retirar a tampa do carreto (2).
- ▶ Girar o parafuso tensor (3) para a esquerda até a corredeira tensora (4) se encontrar do lado esquerdo do alojamento.

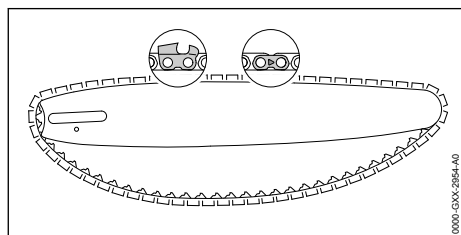

- ▶ Colocar a corrente na ranhura da guia de forma que as setas nos elos de união da corrente fiquem viradas para a parte superior no sentido da marcha.

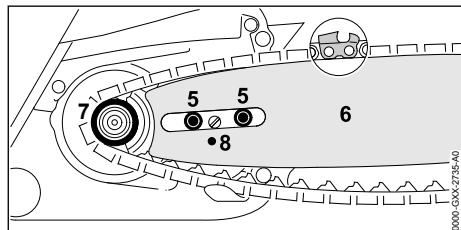

- ▶ Colocar a guia com a corrente na motosserra de forma a satisfazer as seguintes condições:

- Os elos de acionamento da corrente assentam nos dentes do carreto (7).
- Os parafusos de colar (5) assentam no furo oblongo da guia (6).
- O bujão da corredeira tensora (4) assenta no furo (8) da guia (6).

A orientação da barra guia (6) não é relevante. A impressão na guia (6) também pode estar invertida.

- ▶ Soltar o travão da corrente.

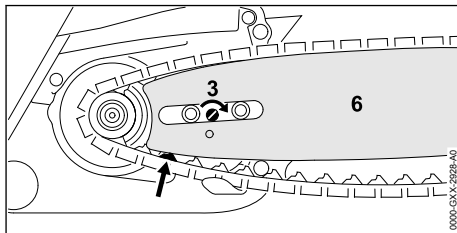

- ▶ Girar o parafuso tensor (3) para a direita até a corrente se encontrar na barra guia. Nesse sentido, inserir os elos de acionamento da corrente na ranhura da barra guia. A guia (6) e a corrente encontram-se assentes na motosserra.
- ▶ Colocar a tampa do carreto (2) na motosserra de forma a ficar encaixada com a motosserra.
- ▶ Enroscar e apertar bem as porcas (1).

6.1.2 Desmontar a guia e a corrente

- ▶ Desligar a motosserra, inserir o travão da corrente e retirar a bateria.
- ▶ Girar as porcas no sentido contrário aos dos ponteiros do relógio até que a tampa do carreto possa ser removida.
- ▶ Retirar a tampa do carreto.
- ▶ Girar o parafuso tensor para a esquerda até ao final. A corrente está solta.
- ▶ Retirar a barra guia e a corrente.

6.2 Esticar a corrente

A corrente expande-se ou contrai-se durante o trabalho. A tensão da corrente altera-se. Durante o trabalho é necessário verificar regularmente a tensão da corrente e esticar novamente.

- ▶ Desligar a motosserra, inserir o travão da corrente e retirar a bateria.

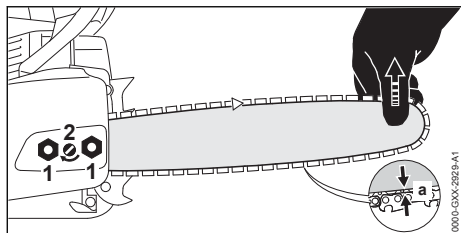

- ▶ Soltar as porcas (1).
- ▶ Soltar o travão da corrente.
- ▶ Levantar a barra guia na ponta e girar o parafuso tensor (2) para a esquerda ou para a direita até estarem satisfeitas as seguintes condições:
 - A distância a no centro da barra guia encontra-se entre 1 mm e 2 mm.
 - A corrente pode ainda ser puxada por cima da guia com dois dedos e com pouca força.
- ▶ Levantar a guia na ponta e apertar bem as porcas (1).
- ▶ Caso a distância no centro da guia não se encontre entre 1 mm e 2 mm: esticar novamente a corrente.

6.3 Encher com óleo aderente para correntes

O óleo aderente para correntes lubrifica e arrefece a corrente em circulação.

A STIHL recomenda a utilização de um óleo aderente para correntes STIHL ou de um outro óleo aderente para correntes aprovado para motosserras.

- ▶ Desligar a motosserra, inserir o travão da corrente e retirar a bateria.
- ▶ Colocar a motosserra numa superfície plana de forma que a tampa do depósito do óleo fique virada para cima.
- ▶ Limpar a área em redor da tampa do depósito do óleo com um pano húmido.

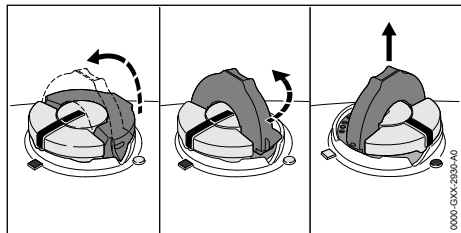

- ▶ Abrir o arco da tampa do depósito do óleo.
- ▶ Girar a tampa do depósito do óleo para a esquerda até ao final.
- ▶ Retirar a tampa do depósito do óleo.

- ▶ Inserir óleo aderente para correntes sem derramar nem encher o depósito do óleo até ao rebordo.
- ▶ Se o arco da tampa do depósito do óleo estiver fechado: abrir o arco para cima.

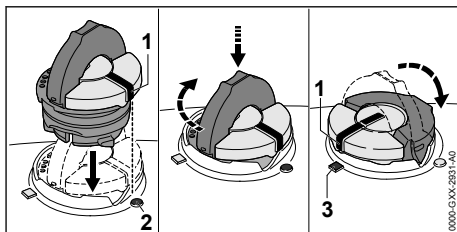

- ▶ Colocar a tampa do depósito do óleo de forma que a marcação (1) fique virada para a marcação (2).
- ▶ Pressionar a tampa do depósito do óleo para baixo e girar para a direita até ao encosto. A tampa do depósito do óleo encaixa com um clique. A marcação (1) está virada para a marcação (3).
- ▶ Verificar se a tampa do depósito do óleo pode ser removida para cima.
- ▶ Se a tampa do depósito do óleo não poder ser removida para cima: fechar o arco da tampa do depósito do óleo. O depósito do óleo está fechado.

Se a tampa do depósito do óleo puder ser removida para cima, é necessário executar os seguintes passos:

- ▶ Colocar a tampa do depósito do óleo na posição desejada.

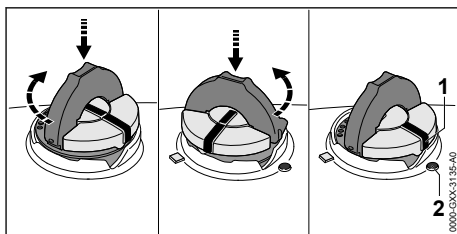

- ▶ Pressionar a tampa do depósito do óleo para baixo e girar para a direita até ao encosto.
- ▶ Pressionar a tampa do depósito do óleo para baixo e girar para a esquerda até a marcação (1) ficar virada para a marcação (2).
- ▶ Tentar fechar novamente o depósito do óleo.
- ▶ Se não for possível fechar o depósito do óleo: Não trabalhar com a motosserra e consultar um revendedor especializado da STIHL. A motosserra não cumpre as exigências de segurança.

6.4 Incorporar o encosto de garras

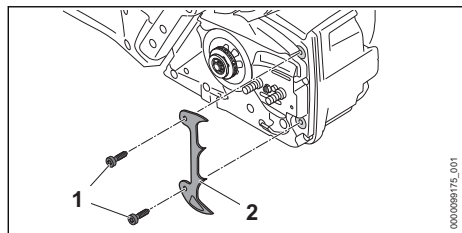

- ▶ Desaparafusar os parafusos (1).
- ▶ Colocar o encosto de garras (2).
- ▶ Enroscar e apertar bem os parafusos (1).

7 Inserir e soltar o travão da corrente

7.1 Inserir o travão da corrente

A motosserra está equipada com um travão da corrente.

O travão da corrente é inserido automaticamente no caso de um rebate suficientemente forte devido à inércia de massa da proteção da mão ou pode ser inserido pelo utilizador.

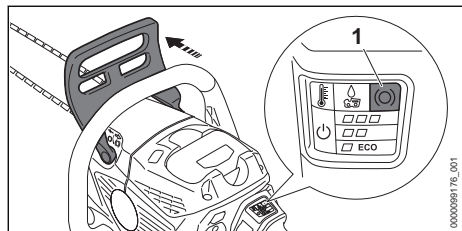

- ▶ Pressionar a proteção da mão com a mão esquerda, afastando-a do tubo do punho. A proteção da mão encaixa com um clique. Se a motosserra estiver ligada: o LED "TRAVÃO DA CORRENTE" (1) acende-se. O travão da corrente está inserido.

7.2 Soltar o travão da corrente

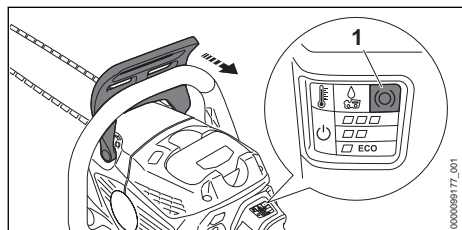

- ▶ Pressionar a proteção da mão com a mão esquerda no sentido do utilizador.

A proteção da mão encaixa com um clique. Se a motosserra estiver ligada: o LED "TRAVÃO DA CORRENTE" (1) apaga-se. O travão da corrente está desbloqueado.

8 Colocação e remoção da bateria

8.1 Introduzir a bateria

- ▶ Inserir o travão da corrente.

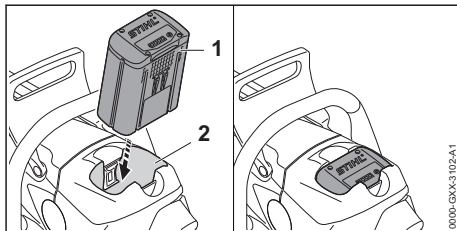

- ▶ Pressionar a bateria (1) até encostar no compartimento da bateria (2). A bateria (1) encaixa com um clique e fica bloqueada.

8.2 Remover a bateria

- ▶ Colocar a motosserra por cima de uma superfície plana.

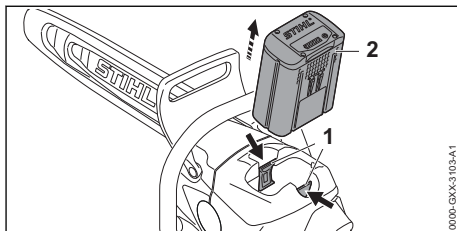

- ▶ Premir as duas alavancas de bloqueio (1). A bateria (2) é desbloqueada e pode ser removida.

9 Ligação e desconexão da motosserra

9.1 Ligar a motosserra

- ▶ Pegar na motosserra com a mão direita no cabo de operação, de forma que o polegar envolva o cabo de operação.
- ▶ Soltar o travão da corrente.
- ▶ Pegar na motosserra com a mão esquerda no tubo do punho, de forma que o polegar envolva o tubo do punho.

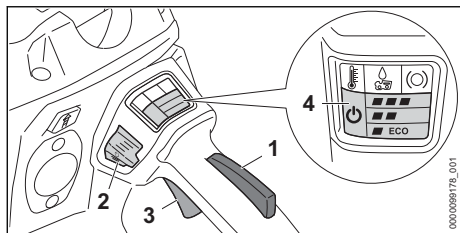

- ▶ Premir o bloqueio da alavanca de comando (1) com a mão e mantê-lo premido.
- ▶ Premir o botão de desbloqueio (2). O LED "ESTADO" (4) e o LED do último nível de potência definido acendem-se.
- ▶ Premir a alavanca de comando (3) com o dedo indicador e mantê-lo premido. A motosserra acelera e a corrente move-se.

Quanto mais a alavanca de comando for premeida (3), mais rapidamente a cadeia de serra gira. Se estiver definido o nível de potência a alavanca de comando (3) não tem de ser acionada até ao fim para se alcançar a potência máxima.

A motosserra também pode ser ligada premindo primeiro o botão de desbloqueio (2) e, até 5 segundos depois (enquanto o LED "ESTADO" estiver a piscar), o bloqueio da alavanca de comando (1). A alavanca de comando (3) fica desbloqueada e a motosserra, operacional.

Quando a alavanca de comando (3) e o bloqueio da alavanca de comando (1) forem largados após a ligação, o LED "ESTADO" (4) e o LED do último nível de potência definido continuam a piscar durante 1 segundo. Enquanto os LEDs estiverem a piscar, a motosserra pode voltar a ser ligada sem se acionar o botão de desbloqueio (2).

9.2 Desligar a motosserra

- ▶ Soltar a alavanca de comando e o bloqueio da alavanca de comando. Aguardar até que a corrente deixe de se mover após aprox. 1 segundo.
- ▶ Caso a corrente ainda se mova após aprox. 1 segundo: inserir o travão da corrente, retirar a bateria e consultar um revendedor especializado da STIHL. A motosserra está com defeito.

10 Verificar a motosserra e a bateria

10.1 Verificar o carreto

- ▶ Desligar a motosserra, inserir o travão da corrente e retirar a bateria.
- ▶ Desbloquear o travão da corrente.
- ▶ Desmontar a tampa do carreto.
- ▶ Desmontar a guia e a corrente.

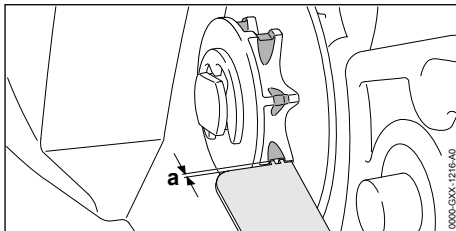

- ▶ Verificar os vestígios de rodagem no carreto com um calibrador de controlo STIHL.
- ▶ Caso os vestígios de rodagem sejam mais profundos do que $a = 0,5$ mm: Não utilizar a motosserra e consultar um revendedor especializado da STIHL. O carreto tem de ser substituído.

10.2 Verificação da guia

- ▶ Desligar a motosserra, inserir o travão da corrente e retirar a bateria.
- ▶ Desmontar a corrente e a guia.

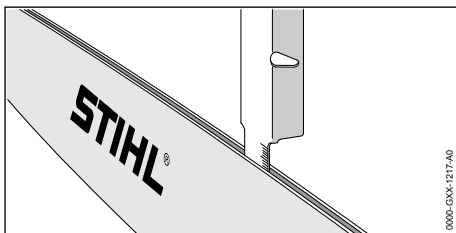

- ▶ Medir a profundidade da ranhura com a vareta de nível de um gabarito de precisão STIHL.
- ▶ Substituir a guia, caso esteja satisfeita uma das seguintes condições:
 - A guia está danificada.
 - A profundidade medida da ranhura é inferior à profundidade da ranhura mínima da guia, 19.3.
 - A ranhura da guia está estrangulada ou alargada.
- ▶ Em caso de dúvidas: Consultar um revendedor especializado da STIHL.

10.3 Verificação da motosserra

- ▶ Desligar a motosserra, inserir o travão da corrente e retirar a bateria.

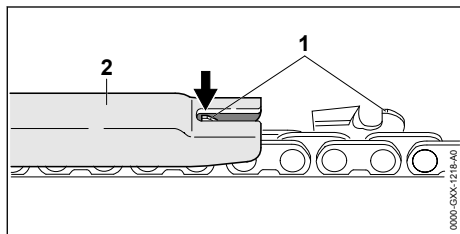

- ▶ Medir a altura dos limitadores de profundidade (1) com um calibrador de limas da STIHL (2). O calibrador de limas da STIHL tem de encaixar na divisão da corrente.
- ▶ Caso um limitador da profundidade (1) saia fora do gabarito de precisão (2): Relimar o limitador de profundidade (1), 16.3.

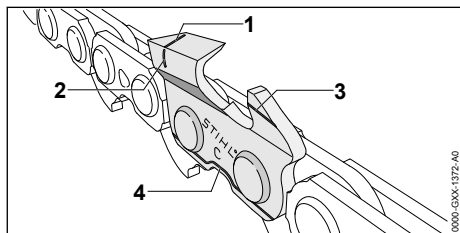

- ▶ Verificar se as marcações de desgaste (1 a 4) nos dentes de corte estão visíveis.
- ▶ Caso uma das marcações de desgaste não esteja visível num dente de corte: Não utilizar a corrente e consultar um revendedor especializado da STIHL.
- ▶ Usar um calibrador de limas da STIHL para verificar se o ângulo de afiação dos dentes de corte de 30° é respeitado. O calibrador de limas da STIHL tem de encaixar na divisão da corrente.
- ▶ Se o ângulo de afiação de 30° não for respeitado: Afiar a corrente.
- ▶ Em caso de dúvidas: Consultar um revendedor especializado da STIHL.

10.4 Verificar o travão da corrente

- ▶ Inserir o travão da corrente e retirar a bateria.

ATENÇÃO

- Os dentes de corte da corrente estão afiados. O utilizador pode cortar-se.
 - ▶ Usar luvas de trabalho de material resistente.

- ▶ Tentar retirar a corrente à mão por cima da barra guia. Caso a corrente deixe de poder ser puxada manualmente por cima da barra guia, funciona o travão da corrente.
- ▶ Caso a corrente possa ser puxada manualmente por cima da barra guia: Não utilizar a motosserra e consultar um revendedor especializado da STIHL. O travão de corrente está defeituoso.

10.5 Verificar os elementos de comando

Bloqueio da alavanca de comando e alavanca de comando

- ▶ Inserir o travão da corrente e retirar a bateria.
- ▶ Tentar pressionar a alavanca de comando sem premir o bloqueio da alavanca de comando.
- ▶ Se for possível pressionar a alavanca de comando: Não utilizar a motosserra e consultar um revendedor especializado da STIHL. O bloqueio da alavanca de comando está com defeito.
- ▶ Pressionar o bloqueio da alavanca de comando e mantê-lo pressionado.
- ▶ Pressionar a alavanca de comando e largar novamente.
- ▶ Caso a alavanca de comando ou o bloqueio da alavanca de comando se mova com dificuldade ou não recue para a sua posição inicial: Não utilizar a motosserra e consultar um revendedor especializado da STIHL. A alavanca de comando ou o bloqueio da alavanca de comando está avariado.

Ligar a motosserra

- ▶ Introduzir a bateria.
- ▶ Soltar o travão da corrente.
- ▶ Pressionar o bloqueio da alavanca de comando e mantê-lo pressionado.
- ▶ Premir o botão de desbloqueio.
- ▶ Pressionar a alavanca de comando e mantê-la pressionada. A corrente gira.
- ▶ Se os 3 LEDs na bateria emitirem uma luz intermitente vermelha: remover a bateria e consultar um revendedor especializado da STIHL. Há uma avaria na motosserra.
- ▶ Soltar a alavanca de comando. A corrente deixa de girar.

- ▶ Caso a corrente continue a girar: Inserir o travão da corrente, retirar a bateria e consultar um revendedor especializado da STIHL. A motosserra está com defeito.

10.6 Verificar a lubrificação da corrente

- ▶ Inserir a bateria.
- ▶ Desbloquear o travão da corrente.
- ▶ Virar a guia para uma superfície clara.
- ▶ Ligar a motosserra.
 - O óleo aderente para correntes é lançado e é visível na superfície clara. A lubrificação da corrente funciona.
- ▶ Caso o óleo aderente para correntes lançado não seja visível:
 - ▶ Encher com óleo aderente para correntes.
 - ▶ Verificar novamente a lubrificação da corrente.
 - ▶ Caso o óleo aderente de correntes ainda não seja visível a superfície clara: Não utilizar a motosserra e consultar um revendedor especializado da STIHL. A lubrificação da corrente está defeituosa.

10.7 Verificar a bateria

- ▶ Premir a tecla de pressão na bateria. Os LEDs estão acesos ou emitem uma luz intermitente.
- ▶ Caso os LEDs não estejam acesos nem emitem uma luz intermitente: Não utilizar a bateria e consultar um revendedor especializado da STIHL. Existe uma avaria na bateria.

11 Trabalhar com a motosserra

11.1 Regular a quantidade de transporte de óleo

A motosserra possui uma bomba de óleo regulável.

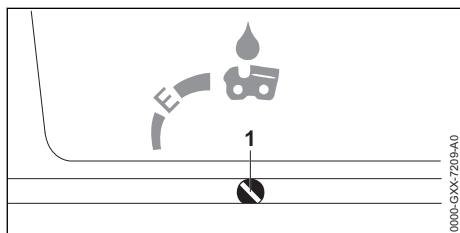

Caso o parafuso regulador da bomba de óleo (1) esteja na posição E (Ematic), está ajustada a

quantidade de transporte de óleo ideal para a maioria das aplicações.

A quantidade de transporte de óleo da bomba de óleo pode ser adaptada a diferentes comprimentos de corte, tipos de madeira e técnicas de trabalho.

Aumentar a quantidade de transporte de óleo

- ▶ Desligar a motosserra, inserir o travão da corrente e retirar a bateria.
- ▶ Girar o parafuso regulador da bomba de óleo (1) para a direita.

Reduzir a quantidade de transporte de óleo

- ▶ Desligar a motosserra, inserir o travão da corrente e retirar a bateria.
- ▶ Girar o parafuso regulador da bomba de óleo (1) para a esquerda.

11.2 Segurar e conduzir a motosserra

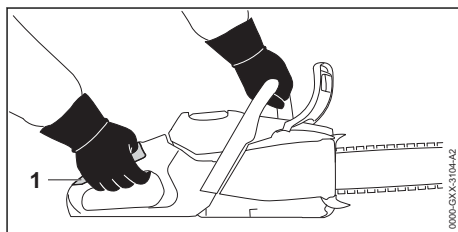

- ▶ Segurar a motosserra com a mão esquerda pelo tubo do punho e com a mão direita na área (1) da pega de operação e conduzir de forma a que o polegar da mão esquerda envolva o tubo do punho e o polegar da mão direita a pega de operação.

11.3 Selecionar o nível de potência

É possível ajustar 3 níveis de potência:

- **ECO**: serrar, baixa velocidade da corrente, potência reduzida
- **■ ■**: abate, média velocidade da corrente, potência máxima
- **■ ■ ■**: desramar, máxima velocidade da corrente, potência máxima

É possível ajustar 3 níveis de potência de acordo com a aplicação. Os LEDs indicam o nível de potência selecionado. Quanto mais alto for o nível de potência, mais alta será a velocidade da corrente.

O nível de potência selecionado influencia o tempo de funcionamento da bateria. Quanto

mais baixo for o nível de potência, tanto maior será o tempo de funcionamento da bateria.

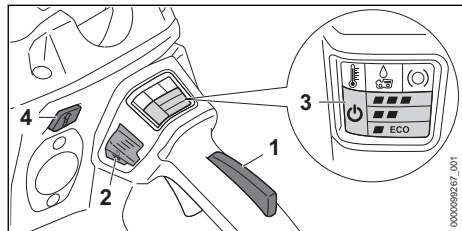

- ▶ Pressionar o bloqueio da alavanca de comando (1) e mantê-lo pressionado.
- ▶ Premir o botão de desbloqueio (2). O LED "ESTADO" (3) e o LED do último nível de potência definido acendem-se.
- ▶ Premir a tecla de pressão (4). Os LEDs (3) acendem-se e indicam o nível de potência selecionado.
- ▶ Premir a tecla de pressão (4). Está selecionado o próximo nível de potência. Depois do terceiro nível de potência segue novamente o primeiro nível de potência.
- ▶ Pressionar a tecla de pressão (4) até estar selecionado o nível de potência pretendido.

11.4 Serrar

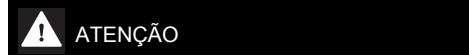

- Caso ocorra rebate, a motosserra pode ser projetada no sentido do utilizador. O utilizador pode sofrer ferimentos graves ou fatais.
 - ▶ Serrar na potência máxima.
 - ▶ Não serrar com a zona à volta do quarto superior da ponta da barra guia.
-
- ▶ Introduzir a barra guia na potência máxima no corte, de forma que a barra guia não encrave.

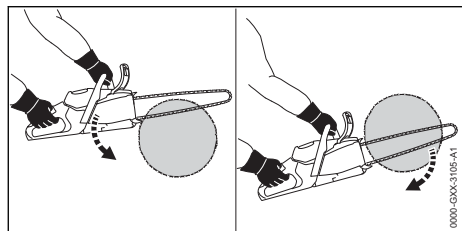

- ▶ Colocar o batente em garra e usar com ponto de rotação.
- ▶ Introduzir a barra guia totalmente na madeira, de forma que o encosto de garras seja novamente recolocado.

- ▶ No final do corte, pegar na motosserra em peso.

11.5 Desrama

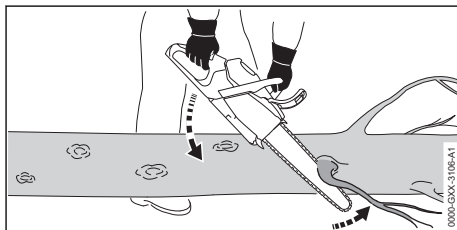

- ▶ Apoiar a motosserra no tronco.
- ▶ Pressionar a guia contra o ramo com a potência máxima e um movimento de alavanca.
- ▶ Cortar o ramo com a parte de cima da barra guia.

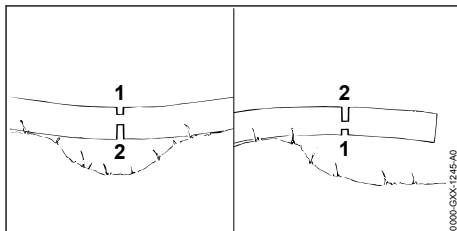

- ▶ Caso o ramo esteja sob tensão: fazer corte de compensação (1) no lado de pressão e, em seguida, cortar o lado de tração com um corte de separação (2).

11.6 Abate

11.6.1 Determinar a direção de abate e o caminho de recuo

- ▶ Determinar a direção de abate, de forma a desimpedir a área onde a árvore vai cair.

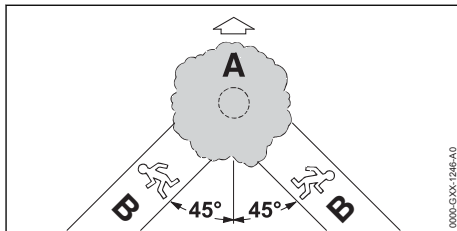

- ▶ Determinar o caminho de recuo de forma a cumprir as seguintes condições:
 - O caminho de recuo (B) encontra-se num ângulo de 45° relativamente à direção de abate (A).
 - No caminho de recuo (B) não existem obstáculos.
 - É possível observar a copa da árvore.
 - Caso o caminho de recuo (B) fique num declive, o caminho de recuo (B) tem de ser paralelo ao declive.

11.6.2 Preparar a zona de trabalho no tronco

- ▶ Remover obstáculos na zona de trabalho em redor do tronco.
- ▶ Remover a vegetação no tronco.

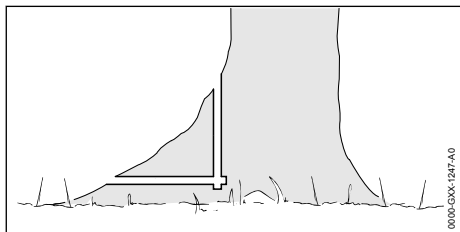

- ▶ Caso o tronco apresente uma dilatação da base grande e saudável: Cortar a dilatação primeiro na vertical e, em seguida, na horizontal e remover.

11.6.3 Princípios básicos sobre o corte de abate

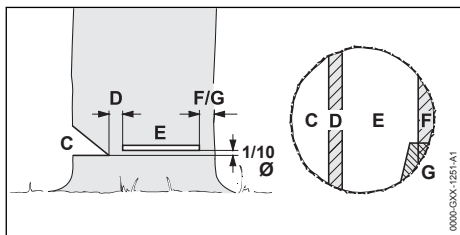

C Bica

A bica determina o sentido da queda.

D Presa

A presa conduz a árvore para o solo tal como uma charneira. A presa tem uma largura de 1/10 do diâmetro do tronco.

E Corte de abate

A árvore é cortada com o corte de abate. O corte de abate encontra-se a 1/10 do diâmetro do tronco (pelo menos 3 cm) acima do fundo da bica.

F Fita de segurança

A fita de segurança apoia a árvore e protege-a contra uma queda antecipada. A fita de segurança tem 1/10 a 1/5 do diâmetro do tronco.

G Fita de retenção

A fita de retenção apoia a árvore e protege-a contra uma queda antecipada. A fita de retenção tem 1/10 a 1/5 do diâmetro do tronco.

11.6.4 Serrar a bica

A bica determina o sentido de queda da árvore. É necessário respeitar as disposições específicas dos diferentes países relativas à estrutura da bica.

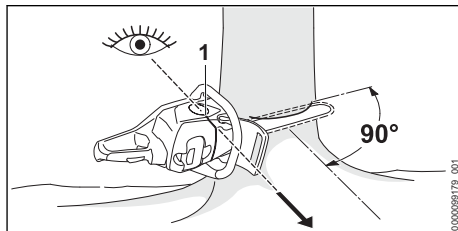

- ▶ Alinhar a motosserra de forma a que a bica fique num ângulo reto relativamente ao sentido de queda e a motosserra fique perto do solo.
- ▶ Verificar o sentido da queda como o indicador do sentido (1).
- ▶ Fazer um corte horizontal nivelado.
- ▶ Fazer um corte oblíquo num ângulo de 45° relativamente ao corte horizontal nivelado.

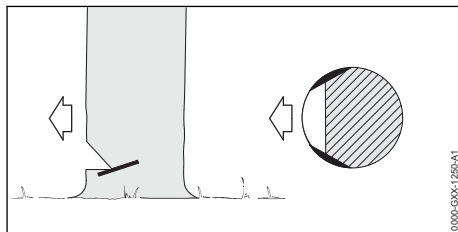

- ▶ Se a madeira estiver saudável e for constituída por fibras longas: fazer os cortes de cunha de forma a cumprir as seguintes condições:
 - Os cortes de cunha são iguais de ambos os lados.
 - Os cortes de cunha são feitos à altura do corte horizontal direcional.
 - Os cortes de cunha têm uma largura de 1/10 do diâmetro do tronco.
 O tronco não se rasga quando a árvore cai.

11.6.5 Entalhe

O entalhe é uma técnica de trabalho necessária para o abate.

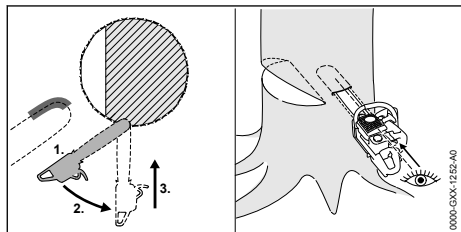

- ▶ Colocar a guia com o lado inferior da ponta e com potência máxima.
- ▶ Cortar até que a guia esteja encostada no tronco na largura dupla.
- ▶ Girar lentamente para a posição de entalhe.
- ▶ Entalhar com a guia.

11.6.6 Selecionar um corte de abate adequado

A seleção do corte de abate adequado depende das seguintes condições:

- inclinação natural da árvore
- ramagem da árvore
- danos na árvore
- saúde da árvore
- caso haja neve na árvore: carga de neve
- direção do plano inclinado
- direção e velocidade do vento
- árvores adjacentes existentes

Distinguem-se diferentes especificidades destas características. Neste manual de instruções são descritas apenas 2 destas especificidades.

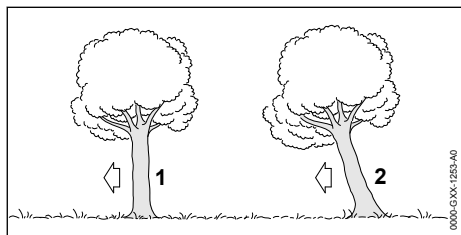

1 Árvore normal

Uma árvore normal encontra-se na vertical e tem uma copa uniforme.

2 Corte inclinado

Uma árvore inclinada encontra-se inclinada e tem uma copa virada para o sentido de queda.

11.6.7 Abate de árvore normal com tronco de pequeno diâmetro

Uma árvore normal é abatida com um traço de abate com fita de segurança. Este corte de abate tem de ser executado quando o diâmetro do tronco é inferior ao comprimento de corte real da motosserra.

- ▶ Fazer uma chamada de atenção.

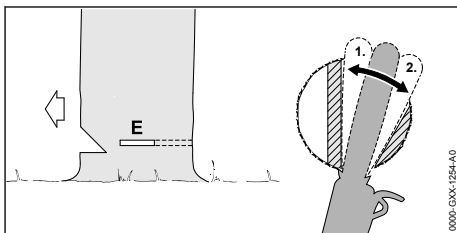

- ▶ Abrir ranhura com a guia no corte de abate até ser novamente visível do outro lado do tronco, 11.6.5.
- ▶ Colocar o batente em garra atrás do filete de rutura e usar como ponto de rotação.
- ▶ Moldar o corte de abate no sentido do filete de rutura.
- ▶ Moldar o corte de abate no sentido da fita de segurança.

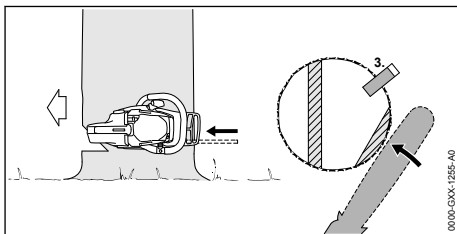

- ▶ Colocar a cunha de abate. A cunha de abate tem de coincidir com o diâmetro do tronco e a largura do corte de abate.
 - ▶ Fazer uma chamada de atenção.
 - ▶ Cortar a fita de segurança com os braços esticados deste o exterior e horizontalmente ao nível do corte de abate.
- A árvore cai.

11.6.8 Abate de árvore normal com tronco de grande diâmetro

Uma árvore normal é abatida com um corte de abate com fita de segurança. Este corte de abate tem de ser executado quando o diâmetro do tronco é superior ao comprimento de corte real da motosserra.

- ▶ Fazer uma chamada de atenção.

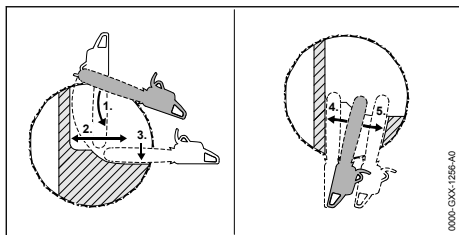

- ▶ Colocar o batente em garra à altura do corte de abate e usar como ponto de rotação.
- ▶ Introduzir a motosserra na horizontal no corte de abate e oscilar tanto quanto possível.
- ▶ Moldar o corte de abate no sentido da barra de abate.
- ▶ Moldar o corte de abate no sentido da tira de segurança.
- ▶ Mudar para o lado contrário do tronco.
- ▶ Abrir ranhura com a guia ao mesmo nível no corte de abate.
- ▶ Moldar o corte de abate no sentido da barra de abate.
- ▶ Moldar o corte de abate no sentido da tira de segurança.

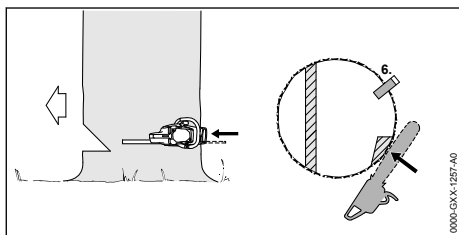

- ▶ Colocar a cunha de abate. A cunha de abate tem de coincidir com o diâmetro do tronco e a largura do corte de abate.
- ▶ Fazer uma chamada de atenção.
- ▶ Cortar a fita de segurança com braços esticados deste o exterior e horizontalmente ao nível do corte de abate. A árvore cai.

11.6.9 Abate de árvore inclinada com tronco de pequeno diâmetro

Um corte inclinado é feito com um corte de abate com fita de suporte. Este corte inclinado tem de ser executado, caso o diâmetro do tronco for inferior ao comprimento de corte real da motosserra.

- ▶ Fazer uma chamada de atenção.

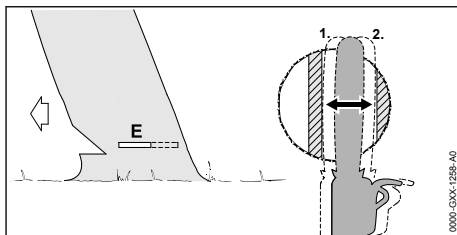

- ▶ Abrir ranhura com a guia no corte de abate até ser novamente visível do outro lado do tronco, 11.6.5.
- ▶ Moldar o corte de abate no sentido da barra de abate.
- ▶ Moldar o corte de abate no sentido do retentor.

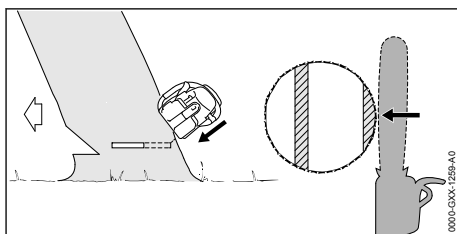

- ▶ Fazer uma chamada de atenção.
- ▶ Cortar a fita de suporte com braços esticados deste o exterior e inclinada para cima. A árvore cai.

11.6.10 Abate árvore inclinada com tronco de grande diâmetro

Uma árvore inclinada é derrubada com um corte de abate com fita de retenção. Este corte de abate tem de ser executado quando o diâmetro do tronco é superior ao comprimento de corte real da motosserra.

- ▶ Fazer uma chamada de atenção.

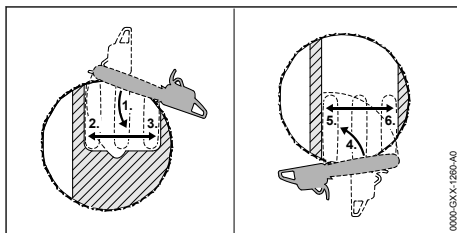

- ▶ Colocar o batente em garra à altura do corte de abate atrás da fita de retenção e usar como ponto de rotação.
- ▶ Introduzir a motosserra na horizontal no corte de abate e oscilar tanto quanto possível.

- ▶ Moldar o corte de abate no sentido do filete de rutura.
- ▶ Moldar o corte de abate no sentido da fita de retenção.
- ▶ Mudar para o lado contrário do tronco.
- ▶ Colocar o batente em garra à altura do corte de abate atrás do filete de rutura e usar como ponto de rotação.
- ▶ Introduzir a motosserra na horizontal no corte de abate e oscilar tanto quanto possível.
- ▶ Moldar o corte de abate no sentido do filete de rutura.
- ▶ Moldar o corte de abate no sentido da fita de retenção.

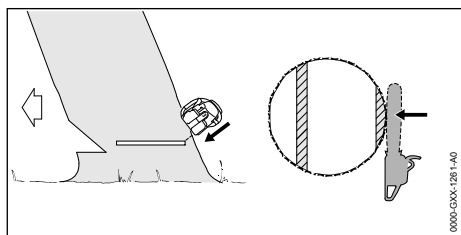

- ▶ Fazer uma chamada de atenção.
- ▶ Cortar a fita de suporte com braços esticados deste o exterior e inclinada para cima. A árvore cai.

12 Após o trabalho

12.1 Após o trabalho

- ▶ Desligar a motosserra, inserir o travão da corrente e retirar a bateria.
- ▶ Caso a motosserra esteja molhada: Deixar a motosserra secar.
- ▶ Caso a bateria esteja molhada: deixar secar a bateria.
- ▶ Limpar a motosserra.
- ▶ Limpar a guia e a corrente.
- ▶ Soltar as porcas na tampa do carreto.
- ▶ Girar o parafuso tensor 2 voltas para a esquerda. A corrente está solta.
- ▶ Apertar as porcas.
- ▶ Empurrar a proteção da corrente por cima da guia, de forma a cobrir totalmente a guia.
- ▶ Limpar a bateria.

13 Transporte

13.1 Transportar a motosserra

- ▶ Desligar a motosserra, inserir o travão da corrente e retirar a bateria.

- ▶ Empurrar a proteção da corrente por cima da barra guia, de forma a cobrir totalmente a barra guia.

Transportar motosserra

- ▶ Transportar a motosserra com a mão direita no tubo do punho de forma que a barra guia fique virada para trás.

Transportar uma motosserra num veículo

- ▶ Segurar a motosserra, de forma a não tombar nem se mover.

13.2 Transporte da bateria

- ▶ Desligar a motosserra, inserir o travão da corrente e retirar a bateria.
- ▶ Certificar-se de que a bateria se encontra num estado seguro.
- ▶ Embalar a bateria de forma a cumprir as seguintes condições:
 - A embalagem não é eletricamente condutora.
 - A bateria não se move dentro da embalagem.
- ▶ Prender a embalagem de forma a não se mover.

A bateria está sujeita às exigências relativas ao transporte de mercadorias perigosas. A bateria está classificada como UN 3480 (bateria de íões de lítio) e foi verificada de acordo com o Manual de Ensaios e Critérios da ONU, Parte III, subsecção 38.3.

Os regulamentos de transporte estão indicados em www.stihl.com/safety-data-sheets.

14 Armazenamento

14.1 Guardar a motosserra

- ▶ Desligar a motosserra, inserir o travão da corrente e retirar a bateria.
- ▶ Empurrar a proteção da corrente por cima da guia, de forma a cobrir totalmente a guia.
- ▶ Guardar a motosserra de forma a cumprir as seguintes condições:
 - A motosserra está fora do alcance de crianças.
 - A motosserra está limpa e seca.
- ▶ Se o armazenamento da motosserra for superior a 30 dias: desmontar a guia e a corrente.

14.2 Armazenamento da bateria

A STIHL recomenda que a bateria seja guardada com um nível de carga entre 40 % e 60 % (2 LEDs acesos a verde).

- ▶ Guardar a bateria de forma a cumprir as seguintes condições:
 - A bateria está fora do alcance de crianças.
 - A bateria está limpa e seca.
 - A bateria está num local fechado.
 - A bateria está separada da motosserra e do carregador.
 - A bateria está numa embalagem que não é eletricamente condutora.
 - A bateria está numa gama de temperaturas entre - 10 °C e + 50 °C.

15 Limpeza

15.1 Limpar a motosserra

- ▶ Desligar a motosserra, inserir o travão da corrente e retirar a bateria.
- ▶ Limpar a motosserra com um pano húmido ou o removedor de resina da STIHL.
- ▶ Limpar as ranhuras de ventilação com um pincel.
- ▶ Desmontar a tampa do carreto.
- ▶ Limpar a área em redor do carreto com um pano húmido ou o removedor de resina da STIHL.
- ▶ Remover elementos estranhos do compartimento da bateria e limpar o compartimento da bateria com um pano húmido.
- ▶ Limpar os contactos elétricos no compartimento da bateria com um pincel ou uma escova macia.
- ▶ Incorporar a tampa do carreto.

15.2 Limpar a guia e a corrente

- ▶ Desligar a motosserra, inserir o travão da corrente e retirar a bateria.
- ▶ Desmontar a barra guia e a corrente.

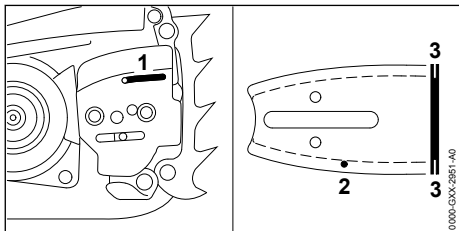

- ▶ Limpar o furo de entrada de óleo (1), o canal de saída de óleo (2) e a ranhura (3) com um pincel, uma escova macia ou removedor de resina da STIHL.
- ▶ Limpar a corrente com um pincel, uma escova macia ou removedor de resina da STIHL.
- ▶ Incorporar a guia e a corrente.

15.3 Limpar o filtro do ar de não tecido

- ▶ Desligar a motosserra, inserir o travão da corrente e retirar a bateria.

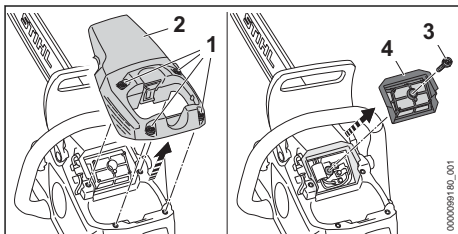

- ▶ Rodar os parafusos (1) no sentido contrário ao dos ponteiros do relógio até a campânula (2) poder ser retirada.
- ▶ Retirar a tampa (2).
- ▶ Girar o parafuso (3) no sentido oposto ao dos ponteiros do relógio até que o filtro de ar (4) possa ser removido.
- ▶ Retirar o filtro do ar (4).
- ▶ Bater com o filtro do ar (4).
- ▶ Se o filtro do ar (4) estiver danificado: substituir o filtro do ar (4).
- ▶ Soprar o filtro do ar (4) com ar comprimido a partir do lado limpo.

⚠ ATENÇÃO

- Se os produtos de limpeza entrarem em contacto com a pele ou com os olhos, podem causar irritações nestas zonas.
 - ▶ Respeitar o manual de instruções do produto de limpeza.
 - ▶ Evitar o contacto com produtos de limpeza.
 - ▶ Caso tenha havido contacto com a pele: Lavar as partes afetadas da pele com bastante água e sabão.
 - ▶ Caso tenha havido contacto com os olhos: Lavar os olhos com muita água durante, pelo menos, 15 minutos e consultar um médico.
- ▶ Pulverizar o lado de fora e do lado de dentro do filtro do ar (4) com um produto de limpeza especial da STIHL ou um detergente com um valor de pH superior a 12.
- ▶ Deixar o produto de limpeza especial da STIHL ou o detergente atuar durante 10 minutos.
- ▶ Lavar o lado limpo do filtro de ar (4) em água corrente.
- ▶ Lavar o lado sujo do filtro de ar (4) em água corrente.
- ▶ Deixar o filtro do ar (4) secar ao ar.
- ▶ Colocar o filtro de ar (4).

- ▶ Enroscar e apertar bem o parafuso (3).
- ▶ Colocar a tampa (2).
- ▶ Enroscar e apertar bem os parafusos (1).

15.4 Limpeza da bateria

- ▶ Limpar a bateria com um pano húmido.

16 Fazer a manutenção

16.1 Intervalos de manutenção

Os intervalos de manutenção dependem das condições ambientais e de trabalho. A STIHL recomenda os seguintes intervalos de manutenção:

Travão da corrente

- ▶ A manutenção do travão da corrente deve ser feita por um revendedor especializado da STIHL nos seguintes intervalos:
 - Utilização a tempo inteiro: trimestralmente
 - Utilização a tempo parcial: semestralmente
 - utilização ocasional: anualmente

Semanalmente

- ▶ Verificar o carreto.
- ▶ Verificar e rebarbar a barra guia.
- ▶ Verificar e afiar a corrente.

Mensalmente

- ▶ O depósito do óleo deve ser limpo por um revendedor especializado da STIHL.

16.2 Rebarbar a guia

No canto exterior da guia pode formar-se rebarba.

- ▶ Remover a rebarba com uma lima chata ou um alinhador de guias STIHL.
- ▶ Em caso de dúvidas: Consultar um revendedor especializado da STIHL.

16.3 Afiar a corrente

É preciso muita prática para afiar correntes da forma correta.

Limas da STIHL, auxiliares de afiação da STIHL, aparelhos de retificação da STIHL e a brochura "Como afiar correntes da STIHL" fornecem conselhos sobre como afiar corretamente a corrente. A brochura encontra-se disponível em www.stihl.com/sharpening-brochure.

A STIHL recomenda que as correntes sejam afiadas por um revendedor especializado da STIHL.

! ATENÇÃO

- Os dentes de corte da corrente estão afiados. O utilizador pode cortar-se.
 - ▶ Usar luvas de trabalho de material resistente.

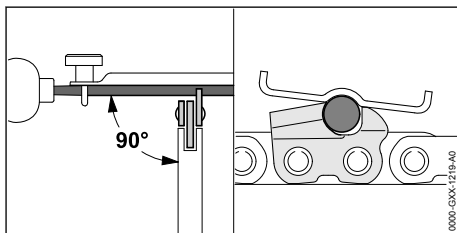

- ▶ Limar cada dente de corte com uma lima redonda que respeite as seguintes condições:
 - A lima redonda encaixa na divisão da corrente.
 - A lima redonda é usada de dentro para fora.
 - A lima redonda é usada em ângulo reto em relação à barra guia.
 - O ângulo de afiação de 30° é respeitado.

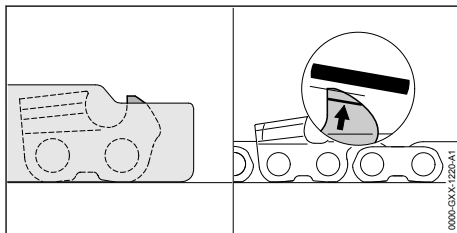

- ▶ Limar os limitadores de profundidade com uma lima fina de forma que fiquem alinhados com o calibrador de limas da STIHL e paralelos à marcação de desgaste. O calibrador de limas da STIHL tem de encaixar na divisão da corrente.
- ▶ Em caso de dúvidas: Consultar um revendedor especializado da STIHL.

17 Reparar

17.1 Reparar a motosserra e a bateria

O utilizador não deve reparar a motosserra, a barra guia, a corrente nem a bateria por conta própria.

- ▶ Se a motosserra, a barra guia ou a corrente estiverem danificadas: Não utilizar a motosserra, a barra guia nem a corrente e consultar um revendedor especializado da STIHL.

- Caso a bateria esteja com defeito ou danificada: Substituir a bateria.

18 Eliminação de avarias

18.1 Eliminação de avarias na motosserra ou na bateria

Avaria	LED na bateria	Causa	Solução
A motosserra não arranca durante a ligação.	1 LED pisca a verde.	O estado de carga da bateria é demasiado reduzido.	<ul style="list-style-type: none"> ► Carregar totalmente a bateria tal como descrito no manual de instruções dos carregadores STIHL AL 101, 300, 500.
	1 LED acende-se a vermelho.	A bateria está demasiado quente ou demasiado fria.	<ul style="list-style-type: none"> ► Inserir o travão da corrente e retirar a bateria. ► Deixar a bateria arrefecer ou aquecer.
	3 LED piscam a vermelho.	Há uma avaria na motosserra.	<ul style="list-style-type: none"> ► Inserir o travão da corrente e retirar a bateria. ► Limpar os contactos eléctricos no compartimento da bateria. ► Introduzir a bateria. ► Soltar o travão da corrente. ► Ligar a motosserra. ► Se ainda 3 LEDs emitirem uma luz intermitente vermelha: Não utilizar a motosserra e consultar um revendedor especializado da STIHL.
	3 LED acendem-se a vermelho.	A motosserra está demasiado quente.	<ul style="list-style-type: none"> ► Inserir o travão da corrente e retirar a bateria. ► Deixar a motosserra arrefecer.
	4 LED piscam a vermelho.	Existe uma avaria na bateria.	<ul style="list-style-type: none"> ► Inserir o travão da corrente, retirar a bateria e voltar a colocar. ► Soltar o travão da corrente. ► Ligar a motosserra. ► Se ainda 4 LED emitirem uma luz intermitente vermelha: não utilizar a bateria e consultar um revendedor especializado da STIHL.
		A ligação elétrica entre a motosserra e a bateria está interrompida.	<ul style="list-style-type: none"> ► Inserir o travão da corrente e retirar a bateria. ► Limpar os contactos eléctricos no compartimento da bateria. ► Introduzir a bateria.
		A motosserra ou a bateria está molhada.	<ul style="list-style-type: none"> ► Deixar a motosserra ou a bateria secar.
O LED "TEMPERATURA" acende-se a vermelho.		A motosserra está demasiado quente.	<ul style="list-style-type: none"> ► Inserir o travão da corrente e retirar a bateria. ► Deixar a motosserra arrefecer. ► Limpar os filtros do ar.
A motosserra desliga-se durante o funcionamento.	3 LED acendem-se a vermelho.	A motosserra está demasiado quente.	<ul style="list-style-type: none"> ► Inserir o travão da corrente e retirar a bateria. ► Deixar a motosserra arrefecer.
		Existe uma avaria elétrica.	<ul style="list-style-type: none"> ► Inserir o travão da corrente, retirar a bateria e voltar a colocar. ► Ligar a motosserra.
O período de funcionamento da motosserra é demasiado curto.		A bateria não está totalmente carregada.	<ul style="list-style-type: none"> ► Carregar totalmente a bateria tal como descrito no manual de instruções dos carregadores STIHL AL 101, 300, 500.
		A durabilidade da bateria foi excedida.	<ul style="list-style-type: none"> ► Substituir a bateria.

Avaria	LED na bateria	Causa	Solução
Na área de corte produz-se fumo ou cheira a queimado.		A corrente não está afiada corretamente.	▶ Afiar corretamente a corrente.
		No depósito do óleo existe muito pouco óleo aderente para correntes.	▶ Encher com óleo aderente para correntes.
		A lubrificação da corrente transporta pouco óleo aderente para correntes.	▶ Aumentar a quantidade de transporte de óleo. ▶ Limpar a guia e a corrente.
		A corrente está demasiado esticada.	▶ Esticar corretamente a corrente.
		A motosserra não é usada corretamente.	▶ Solicitar explicação sobre a aplicação e praticar.
O LED "ÓLEO ADERENTE PARA CORRENTES" acende-se a vermelho.		No depósito do óleo existe muito pouco óleo aderente para correntes.	▶ Encher com óleo aderente para correntes. ▶ Se o LED "ÓLEO ADERENTE PARA CORRENTES" continuar aceso a vermelho: não utilizar a motosserra e consultar um revendedor especializado da STIHL.
O LED "ÓLEO ADERENTE PARA CORRENTES" pisca a vermelho.		O sensor de óleo aderente para correntes tem defeito.	▶ Não utilizar a motosserra e consultar um revendedor especializado da STIHL.

19 Dados técnicos

19.1 Motosserras STIHL

MSA 300.0, MSA 300.0 C

- Baterias autorizadas: STIHL AP (exceto STIHL AP 100, AP 200, AP 300)
- Peso sem bateria, guia e corrente: 4,5 kg
- Volume máximo do depósito do óleo: 310 cm³ (0,31 l)

O tempo de funcionamento está indicado em www.stihl.com/battery-life.

19.2 Carretos e velocidades da corrente

- Podem ser usados os seguintes carretos: de 8 dentes para .325"
- Velocidade máxima da corrente segundo ISO 11681: 30 m/s

19.3 Profundidade mínima da ranhura das barras guia

- A profundidade mínima da ranhura depende do passo da barra guia.
- 0,325" P: 1,6 mm

19.4 Bateria STIHL AP

- Tecnologia da bateria: iões de lítio
- Tensão: 36 V
- Capacidade em Ah: ver placa de identificação
- Conteúdo energético em Wh: ver placa de identificação
- Peso em kg: ver placa de identificação
- Gama de temperaturas permitida para utilização e armazenamento: - 10 °C a + 50 °C

19.5 Valores sonoros e valores de vibração

O valor K para o nível da pressão sonora é 2 dB(A). O valor K para o nível da potência sonora é 2 dB(A). O valor K para os valores de vibração é 2 m/s².

A STIHL recomenda o uso de uma proteção auditiva.

- Nível da pressão sonora L_{pA} medido de acordo com EN 62841-4-1: 93 dB(A)
- Nível da potência sonora L_{WA} medido de acordo com EN 60745-2-13: 104 dB(A)
- Valor de vibração a_{hv} medido de acordo com a EN 62841-4-1:
 - Cabo de operação: 2,8 m/s²
 - Tubo do punho: 2,6 m/s²

Os valores sonoros e de vibração indicados foram medidos com um processo de verificação normalizado e podem ser utilizados para a comparação com aparelhos elétricos. Os valores sonoros e de vibração reais podem divergir dos valores indicados em função do tipo de utilização. Os valores sonoros e de vibração indicados podem ser utilizados para uma primeira avaliação do nível sonoro e de vibração. É necessário avaliar o nível sonoro e de vibração real. Nesse sentido também podem ser considerados os períodos durante os quais o aparelho elétrico está desligado, e os períodos durante os quais está ligado, mas funciona sem carga.

Informações relativas ao cumprimento da diretiva relativa às prescrições mínimas de proteção da saúde e segurança dos trabalhadores em caso de exposição aos riscos devidos a agentes físicos (vibrações) 2002/44/CE encontram-se em www.stihl.com/vib.

19.6 REACH

REACH designa um decreto CE para registar, avaliar e autorizar produtos químicos.

Informações para cumprir o decreto REACH podem ser consultadas no site www.stihl.com/reach.

20 Combinações de guias e correntes

20.1 Motosserras STIHL MSA 300.0, MSA 300.0 C

Passo	Espessura do elo de acionamento/largura da ranhura	Comprimento	Barra guia	Quantidade de dentes estrelas de retorno	Quantidade de elos de acionamento	Corrente
.325"	1,3 mm	35 cm	Rollomatic E / Light 04	10	60 67 74 81	23 RD3 Pro (tipo 3696) 23 RM Pro (tipo 3693) 23 RM3 Pro (tipo 3695) 23 RS Pro (tipo 3690) 23 RS3 Pro (tipo 3694)
		40 cm				
		45 cm				
		50 cm				
		40 cm	Duromatik E / Strong S	-	67	

O comprimento de corte de uma barra guia depende da motosserra e da corrente usadas. O comprimento de corte real de uma guia pode ser inferior ao comprimento indicado.

21 Peças de reposição e acessórios

21.1 Peças de reposição e acessórios

STIHL  Estes símbolos identificam peças de reposição originais da STIHL e acessórios originais da STIHL.

A STIHL recomenda a utilização de peças de reposição originais da STIHL e acessórios originais da STIHL.

Peças de reposição e acessórios de outros fabricantes não podem ser avaliados pela STIHL quanto a fiabilidade, segurança e adequação apesar do constante acompanhamento oferecido e a STIHL não se pode responsabilizar pela sua utilização.

As peças de reposição originais da STIHL e os acessórios originais da STIHL estão disponíveis num revendedor especializado da STIHL.

22 Eliminar

22.1 Eliminar a motosserra e a bateria

É possível obter informações sobre a eliminação na administração local ou num concessionário especializado da STIHL.

Uma eliminação incorreta pode causar danos para a saúde e o ambiente.

- ▶ Entregar os produtos STIHL, incluindo a embalagem, de acordo com as normas locais, num local de recolha adequado para valorização de resíduos.
- ▶ Não eliminar juntamente com o lixo doméstico.

23 Declaração de conformidade CE

23.1 Motosserras STIHL MSA 300.0, MSA 300.0 C

ANDREAS STIHL AG & Co. KG
Badstraße 115
D-71336 Waiblingen

Alemanha

declara, sob sua inteira responsabilidade, que

- Construção: Motosserra a bateria
- Marca: STIHL
- Tipo: MSA 300.0, identificação de série: MA02
- Tipo: MSA 300.0 C, identificação de série: MA02

está em conformidade com todas as disposições aplicáveis das diretivas 2011/65/UE, 2006/42/CE, 2014/30/UE e 2000/14/CE, e foi desenvolvido e fabricado de acordo com as versões válidas na data de fabrico das seguintes normas: EN 55014-1, EN 55014-2, EN 62841-1 e EN 62841-4-1.

O exame CE de tipo foi executado segundo a Diretiva 2006/42/CE, artigo 12.3 (b) no: VDE Prüf- u. Zertifizierungsinstitut (NB 0366), Merianstraße 28, 63069 Offenbach, Alemanha
– Número de certificação: 40053950

Para averiguar o nível da potência sonora medido e garantido procedeu-se segundo a Diretiva 2000/14/CE, anexo V.

MSA 300.0, MSA 300.0 C

- Nível da potência sonora medido: 107 dB(A)
- Nível da potência sonora garantido: 109 dB(A)

A documentação técnica foi conservada após a Produktzulassung da
ANDREAS STIHL AG & Co. KG.

O ano de construção, o país de produção e o número da máquina estão indicados na motosserra.

Waiblingen, 31/08/2021

ANDREAS STIHL AG & Co. KG

J. Hoffmann

p.p.

Dr. Jürgen Hoffmann, Diretor do departamento de dados, disposições do produto e homologação

24 Indicações de segurança gerais para ferramentas eléctricas

24.1 Introdução

Este capítulo resume as indicações de segurança gerais formuladas anteriormente na norma EN/IEC 62841 para ferramentas eléctricas, conduzidas manualmente e acionadas por motor.

A STIHL deve imprimir estes textos.

As indicações de segurança indicadas em "Segurança eléctrica" relativas à prevenção de um choque eléctrico não se aplicam aos produtos a bateria da STIHL.

ATENÇÃO

- **Leia todas as indicações de segurança, instruções, imagens e dados técnicos que acompanham esta ferramenta eléctrica.** Falhas no incumprimento das seguintes instruções podem provocar choque eléctrico, incêndio e/ou ferimentos graves. **Guarde todas as indicações de segurança e instruções para futura consulta.**

O termo "ferramenta eléctrica" utilizado nas indicações de segurança refere-se às ferramentas eléctricas de ligação à rede (com cabo de rede) ou às ferramentas eléctricas acionadas a bateria (sem cabo de rede).

24.2 Segurança no local de trabalho

- a) **Mantenha o seu espaço de trabalho limpo e bem iluminado.** Desordem ou espaços de trabalho não iluminados podem provocar acidentes.
- b) **Não trabalhe com a ferramenta eléctrica numa atmosfera potencialmente explosiva, na qual existam líquidos, gases ou poeiras inflamáveis.** As ferramentas eléctricas produzem faíscas que podem inflamar a poeira ou os vapores.
- c) **Mantenha crianças e outras pessoas afastadas durante a utilização da ferramenta eléctrica.** A distração pode fazê-lo perder o controlo sobre a ferramenta eléctrica.

24.3 Segurança eléctrica

- a) **A ficha de ligação da ferramenta eléctrica tem de encaixar na tomada. A ficha não deve ser modificada de nenhuma forma. Não utilize uma ficha adaptadora juntamente com ferra-**

- mentas eléctricas com proteção por ligação à terra.** Fichas não modificadas e tomadas adequadas diminuem o risco de um choque eléctrico.
- b) **Evite o contacto do seu corpo com superfícies ligadas à terra, tais como tubos, aquecedores, fogões e frigoríficos.** Existe um maior risco de choque eléctrico quando o seu corpo está ligado à terra.
- c) **Mantenha as ferramentas eléctricas afastadas da chuva ou da humidade.** A infiltração de água numa ferramenta eléctrica aumenta o risco de um choque eléctrico.
- d) **Não utilize a linha de conexão para outra finalidade. Nunca utilize a linha de conexão para transportar, puxar ou para remover a ficha da ferramenta eléctrica.** Mantenha a linha de conexão afastada de calor, óleo, cantos afiados ou peças em movimento. Linhas de conexão danificadas ou emaranhadas aumentam o risco de um choque eléctrico.
- e) **Se trabalhar com uma ferramenta eléctrica ao ar livre, utilize unicamente cabos de extensão que também sejam adequados para o exterior.** A utilização de um cabo de extensão apropriado para o exterior reduz o risco de um choque eléctrico.
- f) **Se não for possível evitar trabalhar com a ferramenta eléctrica num ambiente húmido, utilize um interruptor de proteção de corrente de falha.** A utilização de um interruptor de proteção de corrente de falha diminui o risco de um choque eléctrico.
- abastecimento de corrente e/ou à bateria, de a levantar ou transportar.** Se tiver o dedo no interruptor durante o transporte da ferramenta eléctrica ou se ligar a ferramenta eléctrica enquanto estiver conectada ao abastecimento de corrente, isso pode causar acidentes.
- d) **Tire as ferramentas de regulação ou a chave de bocas antes de ligar a ferramenta eléctrica.** Uma ferramenta ou chave que se encontre dentro de uma peça em rotação da ferramenta eléctrica pode provocar ferimentos.
- e) **Evite uma postura anormal. Adote uma postura segura e mantenha sempre o equilíbrio.** Dessa forma conseguirá controlar melhor a ferramenta eléctrica em situações inesperadas.
- f) **Use vestuário adequado. Não use vestuário largo nem adornos. Mantenha o cabelo e o vestuário afastados de peças em movimento.** Vestuário solto, adornos ou cabelo comprido podem ser apanhados pelas peças em movimento.
- g) **Se puderem ser montados equipamentos para a aspiração e recolha do pó, estes deverão ser conectados e usados corretamente.** A utilização de uma aspiração de pó pode diminuir as ameaças causadas pela poeira.
- h) **Não induza falsos sentimentos de segurança nem ignore as regras de segurança relativas às ferramentas eléctricas, mesmo quando estiver familiarizado com a ferramenta eléctrica após inúmeras utilizações.** Numa fração de segundo um manuseamento negligente pode provocar ferimentos graves.

24.4 Segurança de pessoas

- a) **Esteja atento ao que está a fazer e tenha bom senso ao trabalhar com uma ferramenta eléctrica. Não utilize uma ferramenta eléctrica se estiver cansado ou sob o efeito de drogas, álcool ou medicamentos.** Um momento de descuido durante a utilização da ferramenta eléctrica pode provocar ferimentos graves.
- b) **Use equipamento de proteção individual e sempre óculos de proteção.** O uso de um equipamento de proteção individual, como a máscara anti poeira, calçado de segurança antiderrapante, capacete de proteção ou proteção auditiva, conforme o tipo e a utilização da ferramenta eléctrica, reduz o risco de ferimentos.
- c) **Evite uma colocação em funcionamento involuntária. Certifique-se de que a ferramenta eléctrica está desligada antes de a ligar ao**

24.5 Utilização e manuseamento da ferramenta eléctrica

- a) **Não sobrecarregue a ferramenta eléctrica. Utilize a ferramenta eléctrica adequada ao seu trabalho.** Com a ferramenta eléctrica adequada trabalha melhor e com maior segurança no intervalo de potência indicado.
- b) **Não utilize uma ferramenta eléctrica cujo interruptor esteja defeituoso.** Uma ferramenta eléctrica que já não possa ser ligada nem desligada é perigosa e tem que ser reparada.
- c) **Tire a ficha da tomada de corrente e/ou retire a bateria antes de efetuar regulações no aparelho, substituir acessórios ou deixar de utilizar o aparelho.** Esta medida de precaução evita um arranque involuntário da ferramenta eléctrica.
- d) **Guarde as ferramentas eléctricas que não utiliza fora do alcance de crianças. Não autorize**

que a ferramenta eléctrica seja utilizada por pessoas que não estejam familiarizadas com ela nem tenham lido estas instruções. As ferramentas eléctricas são perigosas quando são utilizadas por pessoas sem experiência.

- e) **Execute a manutenção a ferramentas eléctricas e da ferramenta de aplicação com cuidado. Verifique se as peças móveis funcionam corretamente e não emperram, se existem peças de tal forma partidas ou danificadas que prejudiquem a função da ferramenta eléctrica. Mandê reparar as peças danificadas antes de utilizar a ferramenta eléctrica.** Muitos acidentes são causados pela má manutenção de ferramentas eléctricas.
- f) **Mantenha as ferramentas de corte afiadas e limpas.** Ferramentas de corte com bordos cortantes afiados cuidadosamente preservadas bloqueiam menos vezes e são mais fáceis de manusear.
- g) **Utilize a ferramenta eléctrica, ferramentas de aplicação, etc. em conformidade com estas instruções. Considere ao mesmo tempo as condições de trabalho e a atividade a executar.** A utilização de ferramentas eléctricas para outras utilizações além das previstas pode provocar situações perigosas.
- h) **Mantenha os cabos e as superfícies dos cabos secos, limpos e sem óleo nem gordura.** Cabos e superfícies dos cabos escorregadios não permitem uma operação segura e um controlo da ferramenta eléctrica em situações imprevistas.

24.6 Utilização e manuseamento da ferramenta a bateria

- a) **Carregue a bateria apenas com carregadores recomendados pelo fabricante.** Há risco de incêndio caso um carregador, que seja adequado para um determinado tipo de baterias, seja usado com outras baterias.
- b) **Nas ferramentas eléctricas utilize apenas as baterias previstas.** A utilização de outras baterias pode provocar ferimentos e risco de incêndio.
- c) **Mantenha a bateria não usada afastada de lipes, moedas, chaves, pregos, parafusos ou outros objetos metálicos, que possam provocar uma ligação em ponte dos contactos.** Um curto-circuito entre os contactos da bateria pode provocar queimaduras ou incêndio.
- d) **Se for mal utilizada, a bateria pode largar líquido. Evite o contacto com este líquido. Em**

caso de contacto accidental lavar com água. Se o líquido entrar em contacto com os olhos, procure assistência médica. O líquido derramado da bateria pode provocar irritações cutâneas ou queimaduras.

- e) **Não utilize uma bateria danificada ou alterada.** Baterias danificadas ou alteradas podem comportar-se de forma imprevisível e ser a causa de incêndio, explosão ou ferimentos.
- f) **Não exponha uma bateria ao fogo nem a temperaturas demasiado elevadas.** Fogo e temperaturas superiores a 130 °C (265 °F) podem provocar uma explosão.
- g) **Siga todas as instruções sobre o carregamento e nunca carregue a bateria ou a ferramenta a bateria fora da gama de temperaturas indicada no manual de instruções.** Um carregamento errado ou fora da gama de temperaturas pode destruir a bateria e aumentar o risco de incêndio.

24.7 Serviço de assistência técnica

- a) **A sua ferramenta eléctrica apenas deve ser reparada por especialistas qualificados e unicamente com peças de reposição originais.** Só assim se garante a manutenção da segurança da ferramenta eléctrica.
- b) **Nunca faça a manutenção de baterias danificadas.** Qualquer manutenção de baterias apenas deve ser realizada pelo fabricante ou postos de assistência ao cliente autorizados.

24.8 Indicações de segurança para serras de corrente

Indicações gerais de segurança para serras de corrente

- a) **Mantenha todas as partes do corpo afastadas da corrente quando a serra estiver a funcionar. Certifique-se de que a corrente não toca em nada antes de arrancar a serra.** Um momento de desatenção durante o trabalho com uma serra de corrente pode fazer com que o vestuário ou partes do corpo sejam apinhados pela corrente.
- b) **Segure sempre na serra de corrente com a sua mão direita no cabo traseiro e a sua mão esquerda no cabo dianteiro.** Segurar a serra de corrente na posição de trabalho contrária aumenta o risco de ferimentos e deve ser evitado.
- c) **Segure a serra de corrente pelas superfícies isoladas do cabo visto que a corrente pode**

- entrar em contacto com linhas eléctricas escondidas.** O contacto da corrente com uma linha condutora de corrente pode colocar sob tensão as peças metálicas do aparelho e provocar um choque eléctrico.
- d) **Use protecção auditiva. Recomenda-se o uso de outros equipamentos de protecção para audição, cabeça, mãos, pernas e pés.** O vestuário de segurança adequado reduz o risco de ferimentos provocados pela projecção de aparas e pelo contacto accidental da corrente.
- e) **Não trabalhe com a serra de corrente por cima de uma árvore, de uma escada, de um telhado ou uma superfície de apoio instável.** Este tipo de utilização acarreta perigo de ferimentos.
- f) **Adote sempre uma postura segura e utilize a serra de corrente apenas quando estiver numa base sólida, segura e nivelada.** Um solo escorregadio ou superfícies instáveis podem provocar a perda do controlo sobre a serra de corrente.
- g) **Ao cortar um ramo sob tensão, conte que este saite para trás.** Quando a tensão nas fibras de madeira se liberta, o ramo sob tensão pode ferir o operador e/ou provocar a perda de controlo sobre a serra de corrente.
- h) **Seja particularmente cuidadoso durante o corte de mata e árvores jovens.** O material fino pode prender-se na corrente e bater contra si ou fazê-lo perder o equilíbrio.
- i) **Transporte a serra de corrente pelo cabo dianteiro no estado desligado, com a corrente afastada do seu corpo. Coloque sempre a cobertura de protecção durante o transporte ou o armazenamento da serra de corrente.** Uma utilização cuidadosa da serra de corrente reduz a probabilidade de um contacto accidental com a corrente em funcionamento.
- j) **Siga as instruções para a lubrificação, o esticamento das correntes e a substituição da barra guia e da corrente.** Uma corrente mal esticada ou mal lubrificada pode quebrar ou aumentar o risco de rebate.
- k) **Só serrar madeira. Não utilizar a serra de corrente para trabalhos para os quais esta não está prevista. Exemplo: não utilize a serra de corrente para cortar metal, plástico, muros ou materiais de construção que não sejam de madeira.** A utilização da serra de corrente para trabalhos não correspondentes ao previsto pode provocar situações perigosas.

- l) **Não tente derrubar uma árvore antes de ter entendido todos os riscos e a sua forma de prevenção.** O derrube da árvore pode provocar ferimentos graves no operador ou nas pessoas presentes.
- m) **Siga todas as instruções quando quiser libertar a serra de corrente de materiais acumulados, quando a quiser armazenar ou realizar trabalhos de manutenção. Certifique-se de que o interruptor está desligado e de que a bateria foi retirada.** Uma operação inesperada da motosserra ao remover material acumulado ou durante os trabalhos de manutenção pode levar a ferimentos graves.

24.9 Causas para um rebate e como evitá-lo

Um rebate pode apresentar-se quando a ponta da guia toca num objeto ou quando a madeira se curva e emperra a corrente no corte.

Um contacto com a ponta da guia pode conduzir, em alguns casos, a uma reação inesperada dirigida para trás, durante a qual a guia é lançada para cima e na direção do operador.

O aperto da corrente no canto superior da guia pode empurrar a guia rapidamente para trás na direção do operador.

Cada uma destas reações pode fazer com perca o controlo sobre a serra e que possa ferir-se com gravidade. Não confie exclusivamente nos equipamentos de segurança aplicados na serra de corrente. Como utilizador de uma serra de corrente deveria tomar diferentes medidas para poder trabalhar sem acidentes nem ferimentos.

Um rebate é a consequência de uma utilização incorreta ou imperfeita da ferramenta eléctrica. Este pode ser evitado por medidas de precaução adequadas descritas a seguir:

- **Segure a serra com as duas mãos; o polegar e os dedos têm que abranger os cabos da serra de corrente. Coloque o seu corpo e os braços numa posição na qual possa resistir às forças de rebate.** Com as medidas adequadas o operador consegue dominar as forças de rebate. Nunca largar a serra de corrente.
- **Evite uma atitude anormal, e não corte acima da altura dos ombros.** Assim, evita-se o contacto accidental com a ponta da guia, permitindo um melhor controlo da serra de corrente em situações inesperadas.
- **Utilize sempre as guias e correntes de reserva prescritas pelo fabricante.** Guias e correntes de reserva erradas podem fazer com que a

corrente se parta e/ou que se produza um rebate.

- **Siga as instruções do fabricante relativamente à afiação e manutenção da corrente.** Limitadores de profundidade demasiado baixos aumentam a propensão para um rebate.

Содержание

1	Предисловие.....	300
2	Информация к данному руководству по эксплуатации.....	300
3	Обзор.....	301
4	Указания по технике безопасности.....	303
5	Подготовка мотопилы к эксплуатации.....	311
6	Сбор мотопилы.....	311
7	Установка и отпусkanie цепного тормоза.....	313
8	Установка и извлечение аккумулятора.....	314
9	Включение и выключение мотопилы.....	314
10	Проверка мотопилы и аккумулятора.....	315
11	Работа мотопилой.....	317
12	После работы.....	322
13	Транспортировка.....	322
14	Хранение.....	322
15	Очистка.....	323
16	Техническое обслуживание.....	324
17	Ремонт.....	324
18	Устранение неисправностей.....	325
19	Технические данные.....	326
20	Комбинации направляющей шины и пильной цепи.....	327
21	Запасные части и принадлежности.....	328
22	Утилизация.....	328
23	Сертификат соответствия ЕС.....	328
24	Адреса.....	329
25	Общие указания по технике безопасности для электроинструментов.....	330

1 Предисловие

Уважаемый клиент,

мы рады, что вы выбрали изделие STIHL. Мы разрабатываем и производим продукцию высочайшего качества, соответствующую потребностям наших клиентов. Наша продукция обеспечивает высокую надежность даже при экстремальных нагрузках.

STIHL – это и высочайшее качество обслуживания. Наши представители всегда готовы провести для вас компетентную консультацию

и инструктаж, а также обеспечить всестороннюю техническую поддержку.

Компания STIHL безоговорочно проводит политику бережного и ответственного отношения к природе. Данное руководство по эксплуатации предназначено для содействия вам в безопасной и экологически благоприятной эксплуатации изделия STIHL в течение всего длительного срока службы.

Мы благодарим вас за доверие и желаем приятных впечатлений от вашего нового изделия STIHL.



д-р Николас Штиль

ВАЖНО! ПЕРЕД ПРИМЕНЕНИЕМ ОЗНАКОМИТЬСЯ И СОХРАНИТЬ.

2 Информация к данному руководству по эксплуатации

2.1 Действующие документы

Действуют местные правила техники безопасности.

- ▶ В дополнение к настоящему руководству по эксплуатации прочесть, усвоить и сохранить следующие документы:
 - Инструкции по технике безопасности на аккумулятор STIHL AP
 - Руководство по эксплуатации зарядных устройств STIHL AL 101, 300, 500
 - Информация по технике безопасности для аккумуляторов STIHL и изделий со встроенным аккумулятором:
www.stihl.com/saftey-data-sheets

2.2 Маркировка предупредительных надписей в тексте



ОПАСНОСТЬ

- Указывает на возможные опасности, которые ведут к тяжелым травмам или смерти.
 - ▶ Описанные меры помогут предотвратить тяжелые травмы или смерть.

**ПРЕДУПРЕЖДЕНИЕ**

- Указывает на возможные опасности, которые могут привести к тяжелым травмам **или смерти**.
 - ▶ Описанные меры помогут предотвратить тяжелые травмы или смерть.

УКАЗАНИЕ

- Указывает на возможные опасности, которые могут привести к возникновению материального ущерба.
 - ▶ Описанные меры помогут избежать возникновения материального ущерба.

2.3 Символы в тексте

Данный символ указывает на главу в данной инструкции по эксплуатации.

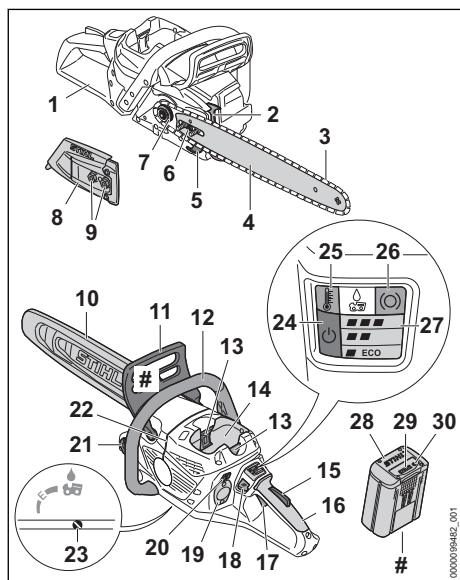
3 Обзор**3.1 Мотопила и аккумулятор****1 Задний защитный щиток**

Задний защитный щиток предохраняет правую руку от возможного контакта с отлетевшей или порванной пильной цепью.

2 Зубчатый упор

Зубчатый упор служит для опоры мотопилы на дерево во время работы.

3 Пильная цепь

Пильная цепь режет древесину.

4 Направляющая шина

Направляющая шина служит направляющей для пильной цепи.

5 Уловитель цепи

Уловитель цепи останавливает отлетевшую или порванную пильную цепь.

6 Натяжной болт

Натяжной винт служит для регулировки натяжения цепи.

7 Цепная звездочка

Звездочка приводит в движение пильную цепь.

8 Крышка цепной звездочки

Крышка звездочки закрывает звездочку и фиксирует направляющую шину на мотопиле.

9 Гайки

Гайки крепят крышку звездочки на мотопиле.

10 Защита цепи

Защита цепи предохраняет от контакта с пильной цепью.

11 Передний защитный щиток

Передний защитный щиток защищает левую руку от контакта с пильной цепью, служит для включения тормоза цепи и при отдаче автоматически задействует тормоз цепи.

12 Трубчатая рукоятка

Трубчатая рукоятка предназначена для удерживания, направления и ношения мотопилы.

13 Фиксатор

Фиксатор удерживает аккумулятор в аккумуляторном отсеке.

14 Аккумуляторный отсек

В аккумуляторном отсеке размещается аккумулятор.

15 Фиксатор рычага переключения

Фиксатор рычага переключения разблокирует рычаг переключения.

16 Рукоятка управления

Рукоятка управления служит для управления, удерживания и ведения мотопилы.

17 Рычаг переключения

Рычаг переключения включает и выключает мотопилу.

18 Кнопка разблокировки

Кнопка разблокировки служит для включения мотопилы.

19 Кожух¹⁾

Кожух замещает Smart Connector 2 A.

20 Кнопка

Нажимная кнопка служит для настройки уровня мощности.

21 Крышка масляного бачка

Крышка масляного бачка закрывает масляный бачок.

22 Лесовалочная планка

Направление валки дерева можно контролировать с помощью валовой планки.

23 Регулировочный винт масляного насоса

Регулировочный винт масляного насоса служит для регулировки подачи адгезионного масла для пильных цепей.

24 Светодиод «СОСТОЯНИЕ»

Светодиод указывает на состояние мотопилы.

25 Светодиод «ТЕМПЕРАТУРА»

Светодиод указывает, перегрелась пила или нет.

26 Светодиод «ТОРМОЗ ЦЕПИ»

Светодиод указывает на то, включен ли тормоз цепи.

27 Светодиоды «УРОВЕНЬ МОЩНОСТИ»

Светодиоды служат индикатором установленного уровня мощности.

28 Аккумулятор

Аккумулятор обеспечивает мотопилу электроэнергией.

29 Светодиоды

Светодиоды отображают уровень заряда аккумулятора и неисправности.

30 Кнопка

Кнопка активирует светодиоды на аккумуляторе.

Заводская табличка с серийным номером

3.2 Характеристика оборудования

В зависимости от страны мотопила может иметь следующее специальное оснащение.

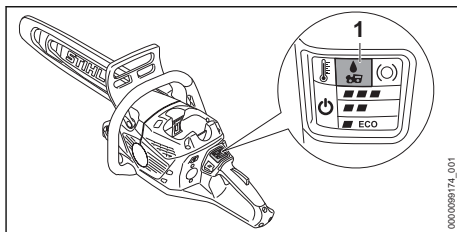

1 Светодиод «АДГЕЗИОННОЕ МАСЛО ДЛЯ ПИЛЬНОЙ ЦЕПИ»

Светодиод указывает на то, что масляный бак пуст.

3.3 Символы

Символы могут находиться на мотопиле и аккумуляторе, они означают следующее.

Данный символ указывает направление движения пильной цепи.

Для натяжения пильной цепи поворачивать в этом направлении.

Этим символом обозначен бак для адгезионного масла пильной цепи.

Это символ регулировочного винта масляного насоса и подачи адгезионного масла пильной цепи.

В этом направлении затормаживают и отпускают тормоз цепи.

Это символ кнопки разблокировки.

Нажмите кнопку, чтобы настроить степень мощности.

Очистите воздушный фильтр специальным очистителем STIHL или чистящим средством и смойте их.

1 светодиод светится красным светом. Аккумулятор перегрелся или переохладился.

Мигают 4 красных светодиода. Аккумулятор неисправен.

Длина направляющей шины, разрешенной к использованию.

Гарантированный уровень звуковой мощности согласно директиве 2000/14/ЕС в дБ(А) для сопоставимости уровней шума изделий.

¹⁾ Кожух является частью корпуса двигателя. Снимать кожух только для монтажа Smart Connector 2 A и сохранить для дальнейшей установки обратно. Использовать мотокосу только с установленным кожухом или Smart Connector 2 A.

 Значение рядом с символом представляет собой энергоемкость аккумулятора согласно спецификации изготовителя ячеек. Реальная энергоемкость при эксплуатации ниже.

 Не утилизировать изделие вместе с бытовыми отходами.

4 Указания по технике безопасности

4.1 Предупреждающие символы

Предупреждающие символы на бензопиле или аккумуляторе означают следующее.

 Соблюдать меры предосторожности и правила техники безопасности.

 Прочсть, усвоить руководство по эксплуатации и хранить его в доступном месте.

 Носить защитные очки, наушники и защитный шлем.

 Крепко держать бензопилу обеими руками.

 Соблюдать меры предосторожности и правила техники безопасности в случае отдачи.

 Вынимать аккумулятор на время перерывов в работе, транспортировки, хранения, технического обслуживания или ремонта.

 Беречь аккумулятор от воздействия высоких температур и огня.

 Не погружать аккумулятор в жидкости.

 Соблюдать допустимый температурный диапазон для аккумулятора.

4.2 Применение по назначению

Мотопила STIHL MSA 300.0, 300.0 C предназначена для пиления древесины, обрезки сучьев и валки деревьев с небольшим и средним диаметром ствола, а также для ухода за деревьями на приусадебном участке.

Мотопилу можно использовать во время дождя.

В качестве источника электроэнергии для этих мотопил служит аккумулятор STIHL AP.

При работе на прочных лесах разрешается использовать мотопилу только с вставленным непосредственно в мотопилу аккумулятором STIHL AP.

▲ ПРЕДУПРЕЖДЕНИЕ

- Использование аккумуляторов, не одобренных компанией STIHL для мотопилы, может привести к возгоранию и взрыву. Возможны тяжелые или смертельные травмы, а также материальный ущерб.
 - ▶ Использовать мотопилу с аккумулятором STIHL AP.
- Применение мотопилы или аккумулятора не по назначению может привести к тяжелым травмам или летальному исходу и к материальному ущербу.
 - ▶ Эксплуатировать мотопилу в соответствии с описанием в настоящем руководстве по эксплуатации.
 - ▶ Используйте аккумулятор, как описано в руководстве по эксплуатации аккумуляторного устройства.

4.3 Требования к пользователю

▲ ПРЕДУПРЕЖДЕНИЕ

- Пользователи, не прошедшие инструктаж, могут не понять или неправильно оценить риски при эксплуатации мотопилы и аккумулятора. Это чревато тяжелыми или смертельными травмами пользователя или других лиц.



- ▶ Прочсть, усвоить и сохранить руководство по эксплуатации.

- ▶ В случае передачи мотопилы или аккумулятора другому лицу: передать в комплекте руководство по эксплуатации.
- ▶ Убедиться, что пользователь соответствует следующим требованиям.
 - Пользователь находится в отдохнувшем состоянии.
 - Физические, сенсорные и умственные способности пользователя позволяют ему управлять и работать с мотопилой и аккумулятором. Если пользователь обладает лишь ограниченной физической, сенсорной или умственной способностью к управлению

устройством, он может работать только под наблюдением компетентного лица или руководствуясь его указаниями.

- Пользователь способен распознать и оценить опасности, связанные с мотопилой и аккумулятором.
 - Пользователь достиг совершеннолетия или пользователь находится на профессиональном обучении под наблюдением согласно государственным предписаниям.
 - Пользователь обязан получить инструктаж у дилера STIHL или компетентного лица перед началом работы с мотопилой.
 - Отсутствие воздействия алкогольных, наркотических веществ или медицинских препаратов.
- ▶ Если пользователь первый раз работает с мотопилой: потренироваться в распиливании бревна на козлах или на раме.
 - ▶ В случае неясностей: Обратиться к дилеру STIHL.

4.4 Одежда и оснащение

▲ ПРЕДУПРЕЖДЕНИЕ

- Во время работы длинные волосы могут быть затянуты в бензопилу. Это чревато тяжелыми травмами пользователя.
 - ▶ Длинные волосы связать и закрепить так, чтобы они находились поверх плеч.
- Во время работы существует вероятность выброса предметов с высокой скоростью. Возможно травмирование пользователя.



- ▶ Надевайте плотно прилегающие защитные очки. Подходящие защитные очки прошли испытания в соответствии со стандартом EN 166 или согласно национальным предписаниям и с соответствующей маркировкой представлены в торговле.

- ▶ STIHL рекомендует носить защитную лицевую маску.
- ▶ Носить плотно прилегающую верхнюю одежду с длинными рукавами.
- Во время работы возникает шум. Шум может повредить органам слуха.



- ▶ Носить наушники.
- Падающие сверху предметы могут поранить голову.



- ▶ При опасности падения сверху предметов во время работы: носить защитную каску.

- Во время работы может подняться пыль и образоваться дым. Пыль и дым, попавшие в дыхательные пути, могут причинить вред здоровью и вызвать аллергические реакции.
 - ▶ В случае запыления и образования дымки: носить пылезащитную маску.
- Несоответствующая одежда может запутаться в ветках, кустах и попасть в бензопилу. Пользователи без подходящей одежды могут получить тяжелые травмы.
 - ▶ Носить плотно прилегающую одежду.
 - ▶ Снять шарфы и украшения.
- Во время работы возможен контакт пользователя с движущейся пильной цепью. Это чревато тяжелыми травмами пользователя.
 - ▶ Использовать длинные брюки, защищающие от порезов.
- Во время работы пользователь может порезаться об острые края древесины. Во время чистки или технического обслуживания возможен контакт пользователя с пильной цепью. Возможно травмирование пользователя.
 - ▶ Носить рабочие перчатки из прочного материала.
- При ношении неподходящей обуви пользователь может поскользнуться. При контакте с движущейся пильной цепью пользователь может порезаться. Возможно травмирование пользователя.
 - ▶ Использовать специальные сапоги для работы с бензопилой, защищающие от порезов.

4.5 Рабочая зона и окружающее пространство

4.5.1 Мотопила

▲ ПРЕДУПРЕЖДЕНИЕ

- Посторонние лица, дети и животные могут не понять и неправильно оценить опасности, связанные с мотопилой и подброшенными предметами. Посторонние, дети и животные могут получить тяжелые травмы и понести материальный ущерб.
 - ▶ Посторонние лица, дети и животные не должны находиться в зоне проведения работ.
 - ▶ Не оставлять мотопилу без присмотра.
 - ▶ Не допускать игры детей с мотопилой.

- Электрические узлы мотопилы могут искрить. В легковоспламеняющейся или взрывоопасной среде искры способны инициировать пожар и взрыв. Возможны тяжелые или летальные травмы либо материальный ущерб.
 - ▶ Запрещено работать в легковоспламеняющихся и взрывоопасных средах.

4.5.2 Аккумулятор

▲ ПРЕДУПРЕЖДЕНИЕ

- Посторонние лица, дети и животные могут не понять и неправильно оценить опасности, связанные с аккумулятором. Посторонние лица, дети и животные могут получить тяжелые травмы.
 - ▶ Не подпускать близко посторонних лиц, детей и животных.
 - ▶ Не оставлять аккумулятор без присмотра.
 - ▶ Не допускать игры детей с аккумулятором.
- Аккумулятор не защищен от всех внешних воздействий. При определенных внешних воздействиях аккумулятор может загореться или взорваться. Это чревато тяжелыми травмами и материальным ущербом.



- ▶ Предохранять аккумулятор от воздействия высоких температур и открытого огня.
- ▶ Не бросать аккумулятор в огонь.



- ▶ Использовать и хранить аккумулятор при температурах от - 10 °C до + 50 °C



- ▶ Не погружать аккумулятор в жидкости.

- ▶ Хранить аккумулятор вдали от металлических предметов.
- ▶ Не подвергать аккумулятор воздействию высокого давления.
- ▶ Не подвергать аккумулятор воздействию микроволн.
- ▶ Предохранять аккумулятор от химических веществ и солей.

4.6 Безопасное состояние

4.6.1 Мотопила

Мотопила находится в безопасном состоянии, если соблюдены следующие условия.

- Электропила не повреждена.
- Бензопила чистая.
- Цепеуловитель не поврежден.

- Тормоз цепи исправен.
- Органы управления исправны, и в их конструкцию не вносились изменения.
- Система смазки пильной цепи исправна.
- Следы приработки на цепной звездочке не глубже 0,5 мм.
- Установлен указанный в настоящем руководстве по эксплуатации комплект из направляющей шины и пильной цепи.
- Направляющая шина и пильная цепь правильно установлены.
- Пильная цепь правильно натянута.
- Используются оригинальные принадлежности STIHL для данной мотопилы.
- Принадлежности установлены надлежащим образом.
- Крышка масляного бачка закрыта.

▲ ПРЕДУПРЕЖДЕНИЕ

- В небезопасном состоянии узлы не могут работать надлежащим образом, и предохранительные устройства могут выйти из строя. Это может стать причиной тяжелых травм людей или летального исхода.
 - ▶ Работать с неповрежденной электропилой.
 - ▶ Если бензопила загрязнена: очистить бензопилу.
 - ▶ Разрешается работать только с неповрежденным цепеуловителем.
 - ▶ Не вносить изменения в конструкцию бензопилы. Исключение: монтаж указанного в настоящем руководстве по эксплуатации комплекта из направляющей шины и пильной цепи.
 - ▶ Если органы управления не работают: не работать с мотопилой.
 - ▶ Установить оригинальные принадлежности STIHL для данной мотопилы.
 - ▶ Направляющую шину и пильную цепь устанавливать в соответствии с описанием в настоящем руководстве по эксплуатации.
 - ▶ Установить принадлежности в соответствии с описанием в настоящем руководстве по эксплуатации принадлежностей.
 - ▶ Не вставлять никакие предметы в отверстия мотопилы.
 - ▶ Закрыть крышку масляного бачка.
 - ▶ Заменить изношенные или поврежденные указательные таблички.
 - ▶ В случае неясностей обратиться к дилеру STIHL.

4.6.2 Направляющая шина

Направляющая шина находится в безопасном состоянии, если соблюдены следующие условия:

- Направляющая шина не повреждена.
- Направляющая шина не деформирована.
- Глубина паза не меньше или больше минимального размера,  19.3.
- На перемычках паза нет заусенцев.
- Паз не сужен и не расширен.

▲ ПРЕДУПРЕЖДЕНИЕ

- В небезопасном состоянии направляющая шина не может правильно направлять пильную цепь. Движущаяся пильная цепь может сорваться с направляющей шины. Это чревато тяжелыми или смертельными травмами.
 - ▶ Работать с неповрежденной направляющей шиной.
 - ▶ Если глубина паза меньше минимального размера: заменить направляющую шину.
 - ▶ Еженедельно удалять заусенцы с направляющей шины.
 - ▶ В случае неясностей обращаться к дилеру STIHL.

4.6.3 Пильная цепь

Пильная цепь находится в безопасном состоянии, если соблюдены следующие условия:

- Пильная цепь не повреждена.
- Пильная цепь правильно заточена.
- Видны метки износа на режущих зубьях.

▲ ПРЕДУПРЕЖДЕНИЕ

- В небезопасном состоянии узлы не могут работать надлежащим образом, и система безопасности выходит из строя. Это чревато тяжелыми или летальными травмами.
 - ▶ Работать с неповрежденной пильной цепью.
 - ▶ Заточить пильную цепь правильно.
 - ▶ В случае неясностей: Обратиться к дилеру STIHL.

4.6.4 Аккумулятор

Аккумулятор находится в безопасном состоянии, если выполнены следующие условия:

- Аккумулятор не имеет повреждений.
- Аккумулятор чистый и сухой.
- Аккумулятор работоспособен и не подвергался никаким изменениям конструкции.

▲ ПРЕДУПРЕЖДЕНИЕ

- В небезопасном состоянии аккумулятор перестает работать исправно. В результате чего возможно получение серьезных травм.
 - ▶ Запрещается использовать поврежденный или неисправный аккумулятор.
 - ▶ Не заряжать поврежденный или неисправный аккумулятор.
 - ▶ Если аккумулятор загрязнен или влажный: очистить аккумулятор и дать ему высохнуть.
 - ▶ Не вносить изменений в конструкцию аккумулятора.
 - ▶ Не вставлять предметы в отверстия аккумулятора.
 - ▶ Не соединять электрические контакты аккумулятора металлическими предметами во избежание замыкания.
 - ▶ Не вскрывать аккумулятор.
 - ▶ Заменить изношенные или поврежденные таблички с предупредительными надписями.
- Из поврежденного аккумулятора может вытечь жидкость. В случае попадания этой жидкости на кожу или в глаза возможно появление раздражений кожи или глаз.
 - ▶ Избегать контакта с жидкостью.
 - ▶ В случае попадания жидкости на кожу: промыть соответствующие участки кожи обильным количеством воды с мылом.
 - ▶ В случае попадания жидкости в глаза: промывать глаза обильным количеством воды не менее 15 минут, после чего обратиться к врачу.
- От поврежденного или неисправного аккумулятора может исходить непривычный запах, также возможно образование дыма или возгорание, что связано с опасностью получения серьезных травм вплоть до летального исхода, а также с опасностью материального ущерба.
 - ▶ В случае непривычного запаха от аккумулятора или образования дыма: не использовать аккумулятор и держать его вдали от горючих веществ.
 - ▶ В случае возгорания аккумулятора: постараться потушить аккумулятор огнетушителем или водой.

4.7 Работы

4.7.1 Пиление

▲ ПРЕДУПРЕЖДЕНИЕ

- Если за пределами рабочей зоны в радиусе слышимости отсутствуют люди, в экстренном случае никто не сможет прийти на помощь.
 - ▶ Обеспечить, чтобы за пределами рабочей зоны в радиусе слышимости находились люди.
- В определенных ситуациях пользователь не может сохранять концентрацию при работе. Пользователь может потерять контроль над мотопилой, споткнуться, упасть и получить тяжелые травмы.
 - ▶ Работать спокойно и осторожно.
 - ▶ При плохом освещении и плохой видимости не работать с мотопилой.
 - ▶ Работать с мотопилой на высоте с энергоснабжением через кабель питания: использовать подъемную рабочую площадку.
 - ▶ При явлениях усталости: устроить перерыв в работе.
- Движущаяся пильная цепь может причинить порезы пользователю. Пользователь может получить тяжелые повреждения.
 - ▶ Не касаться движущейся пильной цепи.
 - ▶ Если пильная цепь заблокирована каким-либо предметом: выключить мотопилу, задействовать тормоз цепи и извлечь аккумулятор. Только после этого удалить предмет.
- Движущаяся пильная цепь нагревается и растягивается. Если пильная цепь недостаточно смазана и натянута, она может сорваться с направляющей шины или порваться. Это чревато тяжелыми травмами и материальным ущербом.
 - ▶ Использовать адгезионное масло для пильных цепей.
 - ▶ Во время работы регулярно проверять уровень наполнения в масляном баке. Перед тем, как адгезионное масло для пильной цепи будет израсходовано: залить адгезионное масло для пильной цепи.
 - ▶ При работе регулярно проверять натяжение пильной цепи. Если цепь имеет

недостаточное натяжение: подтянуть пильную цепь.

- Если в процессе работы с мотопилой происходят изменения или режим ее работы меняется, возможно, что мотопила находится в небезопасном состоянии. Это чревато тяжелыми травмами и материальным ущербом.
 - ▶ Завершить работу, извлечь аккумулятор и обратиться к дилеру STIHL.
- В процессе эксплуатации мотопила может вибрировать.
 - ▶ Работать в перчатках.
 - ▶ Делать перерывы.
 - ▶ При появлении признаков нарушения кровообращения: обратиться к врачу.
- Если движущаяся пильная цепь задевает за твердый предмет, возможно образование искр. Искры в легковоспламеняющемся окружении могут стать причиной пожара. Возможны тяжелые или летальные травмы либо материальный ущерб.
 - ▶ Не работать в легковоспламеняющемся окружении.
- После отпускания рычага переключения пильная цепь продолжает двигаться в течение непродолжительного времени. Движущаяся пильная цепь может нанести порезы. Это чревато тяжелыми травмами.
 - ▶ Подождать до остановки пильной цепи.

▲ ПРЕДУПРЕЖДЕНИЕ

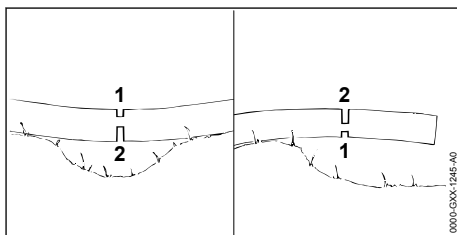

- При пилении напряженной древесины, направляющую шину может заклинить. Пользователь может потерять контроль над мотопилой и получить тяжелые травмы.
 - ▶ Сначала сделать компенсационный пропил со стороны действия сил сжатия (1), затем пропил со стороны действия сил растяжения (2).

▲ ОПАСНОСТЬ

- При выполнении работ вблизи электропроводки под напряжением возможен контакт пильной цепи с электропроводкой. Это чре-

вато тяжелыми травмами или смертью пользователя.

- ▶ Не работать вблизи электропроводки под напряжением.

4.7.2 Обрезка сучьев

▲ ПРЕДУПРЕЖДЕНИЕ

- Если обрезку сучьев на поваленном дереве начинать снизу, то ствол лишается опоры о землю. Во время работы дерево может начать двигаться. Это чревато тяжелыми или смертельными травмами.
 - ▶ Крупные ветки снизу пропиливать только после того, как ствол будет обрезан до необходимой длины.
 - ▶ Не обрезать сучья, стоя на стволе.
- При обрезке сверху может упасть спиленная ветка. Пользователь может споткнуться, упасть и получить тяжелые травмы.
 - ▶ Обрезать сучья со стороны комлевого конца в направлении кроны.

4.7.3 Валка леса

▲ ПРЕДУПРЕЖДЕНИЕ

- Неопытные лица не могут оценить опасность, возникающую при валке леса. Возможны тяжелые или смертельные травмы, а также материальный ущерб.
 - ▶ Пользователю необходимы соответствующие знания в области техники валки леса и опыт выполнения данных работ.
 - ▶ Если у вас есть вопросы, вызовите опытного специалиста для поддержки и определения подходящей техники валки.
- При валке ствол или ветки могут упасть на людей или предметы. Чем больше падающие части, тем выше риск получения тяжелых травм или смерти. Возможен материальный ущерб.
 - ▶ Выбрать направление валки так, чтобы зона падения была пустой.
 - ▶ Посторонние, дети и животные должны находиться на безопасном расстоянии от рабочей зоны – не меньше 2,5 длины ствола.
 - ▶ Перед валкой удалить надломленные или сухие ветки из кроны дерева.
 - ▶ Если нельзя удалить надломленные или сухие ветки из кроны: вызовите опытного специалиста для поддержки и определения подходящей техники валки.

- ▶ Следить за кроной падающего дерева и кронами соседних деревьев и не стоять на пути падающих сучьев.
- При падении дерева его ствол может сломаться или отскочить в сторону пользователя. Это чревато тяжелыми травмами или летальным исходом для пользователя.
 - ▶ Проложить путь эвакуации сбоку против направления падения.
 - ▶ Двигаться назад по пути отхода, наблюдая за падающим деревом.
 - ▶ Не идти назад вниз по склону.
- Препятствия в рабочей зоне и на пути эвакуации могут помешать пользователю. Он может споткнуться и упасть. Это чревато тяжелыми травмами или летальным исходом для пользователя.
 - ▶ Удалить препятствия из рабочей области и пути отхода.
- Если недопил, защитный или удерживающий ремень подпилить или распилить слишком рано, то направление валки собьются не удастся или дерево упадет раньше времени. Возможны тяжелые или смертельные травмы, а также материальный ущерб.
 - ▶ Не подпиливать и не распилить недопил.
 - ▶ Распиливать защитный или удерживающий ремень в последнюю очередь.
 - ▶ Если дерево заваливается раньше назначенного времени: прервать основной пропил и отойти по проложенному пути эвакуации.
- Если движущаяся пильная цепь верхней четвертью верхушки направляющей шины попадает на твердый клин и резко тормозится, может произойти отдача. Это может стать причиной тяжелых травм людей или летального исхода.
 - ▶ Использовать клинья из алюминия или пластика.
- Если при валке дерево зависло или застряло на другом дереве, пользователь не может завершить валку с помощью мотопилы.
 - ▶ Прервать работу и повалить ствол с помощью лебедки или тягача.

4.8 Реакционные силы

4.8.1 Отдача

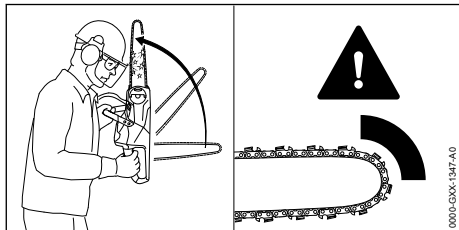

Отдача может возникать по следующим причинам:

- Движущаяся пильная цепь попадает на твердый предмет верхней четвертью вершины направляющей шины и резко тормозится.
- При движении пильную цепь заклинило у вершины направляющей шины.

Тормоз цепи не может предотвратить отдачу.

▲ ПРЕДУПРЕЖДЕНИЕ

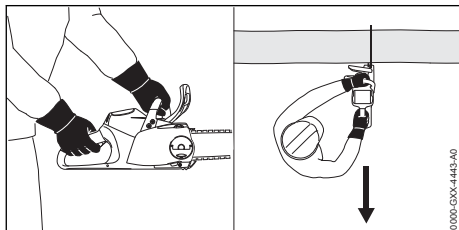

- При отдаче возможно отбрасывание мотопилы в сторону пользователя. Пользователь может потерять контроль над мотопилой и получить тяжелые или смертельные травмы.
 - ▶ Крепко держать мотопилу обеими руками.
 - ▶ Держаться за пределами увеличенной зоны отбрасывания мотопилы.
 - ▶ Работать в соответствии с предписаниями в настоящем руководстве по эксплуатации.
 - ▶ Не пилить верхней четвертью вершины направляющей шины.
 - ▶ Работать с правильно заточенной и натянутой пильной цепью.
 - ▶ Использовать пильную цепь, снижающую опасность отдачи.
 - ▶ Использовать направляющую шину с небольшой головкой.
 - ▶ Работать при полном газе.

4.8.2 Затягивание

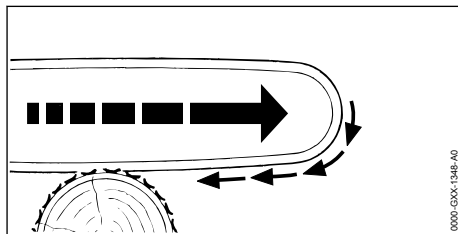

При пилении нижней стороной направляющей шины мотопила может быть затянута в сторону.

▲ ПРЕДУПРЕЖДЕНИЕ

- Если движущаяся пильная цепь попадает на твердый предмет и быстро тормозится, пила может быть рывком затянута в сторону. Пользователь может потерять контроль над мотопилой и получить тяжелые или смертельные травмы.
 - ▶ Крепко держать мотопилу обеими руками.
 - ▶ Работать в соответствии с предписаниями в настоящем руководстве по эксплуатации.
 - ▶ Вести направляющую шину в разрезе прямо.
 - ▶ Правильно установить зубчатый упор.
 - ▶ Работать при полном газе.

4.8.3 Отскок

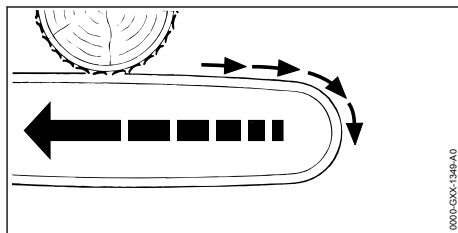

При пилении верхней стороной направляющей шины мотопила может быть отброшена в направлении пользователя.

▲ ПРЕДУПРЕЖДЕНИЕ

- Если движущаяся пильная цепь попадает на твердый предмет и быстро тормозится, мотопила может быть с силой отброшена в сторону пользователя. Пользователь может потерять контроль над мотопилой и получить тяжелые или смертельные травмы.

- ▶ Крепко держать мотопилу обеими руками.
- ▶ Работать в соответствии с предписаниями в настоящем руководстве по эксплуатации.
- ▶ Вести направляющую шину в разрезе прямо.
- ▶ Работать при полном газе.

4.9 Транспортировка

4.9.1 Мотопила

▲ ПРЕДУПРЕЖДЕНИЕ

- При транспортировке мотопила может перевернуться или сдвинуться. Это чревато травмами и материальным ущербом.
 - ▶ Извлечь аккумулятор.



- ▶ Задействовать тормоз цепи.
- ▶ Надеть на направляющую шину защиту цепи так, чтобы она закрывала всю шину.
- ▶ Закрепить мотопилу стяжными ремнями, лентами или сеткой, чтобы она не могла опрокинуться и сместиться.

4.9.2 Аккумулятор

▲ ПРЕДУПРЕЖДЕНИЕ

- Аккумулятор не защищен от всех внешних воздействий. Определенные внешние воздействия могут привести к повреждению аккумулятора и к материальному ущербу.
 - ▶ Не транспортировать поврежденный аккумулятор.
 - ▶ Транспортировать аккумулятор в упаковке, не проводящей электричество.
- Во время транспортировки аккумулятор может перевернуться или сдвинуться. Это чревато травмами и материальным ущербом.
 - ▶ Вложить аккумулятор в упаковку так, чтобы он не двигался.
 - ▶ Зафиксировать упаковку так, чтобы она не двигалась.

4.10 Хранение

4.10.1 Мотопила

▲ ПРЕДУПРЕЖДЕНИЕ

- Дети могут не понять и неправильно оценить опасности, связанные с мотопилой.

Это может привести к серьезным травмам детей.



- ▶ Извлечь аккумулятор.
- ▶ Задействовать тормоз цепи.
- ▶ Надеть на направляющую шину защиту цепи так, чтобы она закрывала всю шину.
- ▶ Хранить мотопилу в недоступном для детей месте.
- Контакты мотопилы и металлические узлы могут подвергнуться коррозии из-за сырости. Мотопила может выйти из строя.
 - ▶ Извлечь аккумулятор.
- ▶ Хранить мотопилу в чистом и сухом состоянии.



4.10.2 Аккумулятор

▲ ПРЕДУПРЕЖДЕНИЕ

- Дети могут не понять и неправильно оценить опасности, связанные с аккумулятором. Это может привести к серьезным травмам детей.
 - ▶ Хранить аккумулятор в недоступном для детей месте.
- Аккумулятор не защищен от всех внешних воздействий. Определенные внешние воздействия на аккумулятор могут привести к его повреждению.
 - ▶ Хранить аккумулятор в чистом и сухом состоянии.
 - ▶ Хранить аккумулятор в закрытом помещении.
 - ▶ Хранить аккумулятор отдельно от мотопилы и зарядного устройства.
 - ▶ Хранить аккумулятор в упаковке, не проводящей электричество.
 - ▶ Хранить аккумулятор при температурах от - 10°C до + 50°C.

4.11 Очистка, техническое обслуживание и ремонт

▲ ПРЕДУПРЕЖДЕНИЕ

- Если во время очистки, техобслуживания или ремонта в бензопилу вставлен аккумулятор, то она может случайно включиться. Это может привести к тяжелым травмам людей и к материальному ущербу.



- ▶ Извлечь аккумулятор.

- ▶ Установить тормоз цепи.
- Агрессивные чистящие средства, очистка струей воды или острые предметы могут повредить бензопилу, направляющую шину, пильную цепь и аккумулятор. Неправильная очистка бензопилы, направляющей шины, пильной цепи или аккумулятора приводит к неполадкам в работе компонентов и выходу из строя предохранительных устройств. Это может стать причиной тяжелых травм.
 - ▶ Чистить бензопилу, направляющую шину, пильную цепь и аккумулятор в соответствии с описанием в настоящем руководстве по эксплуатации.
- Неправильное техобслуживание или ремонт бензопилы, направляющей шины, пильной цепи и аккумулятора могут привести к неполадкам в работе и выходу из строя предохранительных устройств. Это может стать причиной тяжелых травм или привести к летальному исходу.
 - ▶ Не производить техобслуживание или ремонт бензопилы и аккумулятора самостоятельно.
 - ▶ При необходимости технического обслуживания или ремонта бензопилы или аккумулятора обратиться к дилеру STIHL.
 - ▶ Выполнять техобслуживание и ремонт направляющей шины и пильной цепи в соответствии с описанием в настоящем руководстве по эксплуатации.
- При очистке или техобслуживании пильной цепи пользователь может порезаться об острые зубья. Возможно травмирование пользователя.
 - ▶ Носить рабочие перчатки из прочного материала.

- Пильная цепь, 4.6.3.
- Аккумулятор, 4.6.4.
- ▶ Проверить аккумулятор, 10.7.
- ▶ Полностью зарядить аккумулятор в соответствии с описанием в руководстве по эксплуатации зарядных устройств STIHL AL 101, 300, 500.
- ▶ Очистить мотопилу, 15.1.
- ▶ Установить направляющую шину и пильную цепь, 6.1.1.
- ▶ Натянуть пильную цепь, 6.2.
- ▶ Залить адгезионное масло для пильных цепей, 6.3.
- ▶ Проверить тормоз цепи, 10.4.
- ▶ Проверить органы управления, 10.5.
- ▶ Проверить систему смазки цепи, 10.6.
- ▶ Если попытки выполнения предписанных действий заканчиваются безуспешно: не использовать мотопилу и обратиться к дилеру STIHL.

6 Сбор мотопилы

6.1 Монтаж и демонтаж направляющей шины и цепи пилы

6.1.1 Монтаж направляющей шины и пильной цепи

Комбинации направляющей шины и пильной цепи, которые подходят к цепной звездочке и которые разрешено устанавливать, указаны в технических данных, 20.1.

- ▶ Выключить мотопилу, включить тормоз цепи и извлечь аккумулятор.

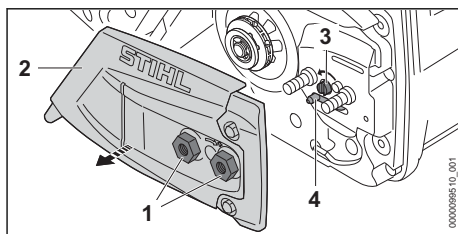

- ▶ Поворачивать гайки (1) против часовой стрелки до освобождения крышки цепной звездочки (2).
- ▶ Снять крышку цепной звездочки (2).
- ▶ Вращать натяжной винт (3) против часовой стрелки, пока пружинная задвижка (4) не будет прилегать к корпусу с левой стороны.

5 Подготовка мотопилы к эксплуатации

5.1 Подготовка мотопилы к эксплуатации

Каждый раз перед началом работы необходимо выполнять следующее:

- ▶ Убедиться в надлежащем состоянии следующих узлов:
 - Мотопила, 4.6.1.
 - Направляющая шина, 4.6.2.

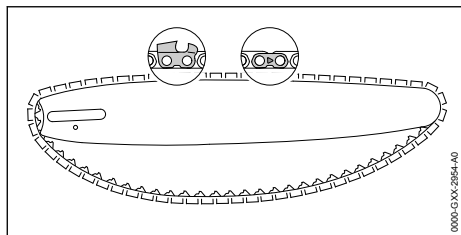

- ▶ Уложить пильную цепь в паз направляющей шины так, чтобы стрелки на соединительных звеньях пильной цепи с верхней стороны смотрели в направлении движения.

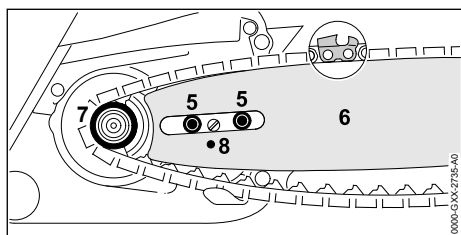

- ▶ Установить направляющую шину с пильной цепью на мотопилу так, чтобы были выполнены следующие условия:
 - Ведущие звенья пильной цепи входят в зубья звездочки (7).
 - Винты с буртиком (5) находятся в продольном отверстии направляющей шины (6).
 - Цапфа пружинной задвижки (4) находится в отверстии (8) направляющей шины (6).

Ориентация направляющей шины (6) не играет роли. Надпись на направляющей шине (6) может быть перевернутой.

- ▶ Выключить тормоз цепи.

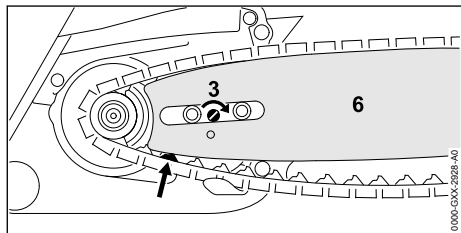

- ▶ Вращать натяжной винт (3) по часовой стрелке до тех пор, пока пильная цепь не будет прилегать к направляющей шине. При этом ведущие звенья пильной цепи ввести в паз направляющей шины. Направляющая шина (6) и пильная цепь прилегают к корпусу бензопилы.

- ▶ Поставить крышку цепной звездочки (2) на корпус бензопилы так, чтобы крышка не выступала за его края.
- ▶ Навинтить и затянуть гайки (1).

6.1.2 Демонтаж направляющей шины и пильной цепи

- ▶ Выключить мотопилу, включить тормоз цепи и извлечь аккумулятор.
- ▶ Отвернуть гайки против часовой стрелки настолько, чтобы можно было снять крышку цепной звездочки.
- ▶ Снять крышку цепной звездочки.
- ▶ Повернуть натяжной винт до упора против часовой стрелки. Пильная цепь ослаблена.
- ▶ Снять направляющую шину и пильную цепь.

6.2 Натяжение пильной цепи

При работе пильная цепь может удлиняться или укорачиваться. Натяжение пильной цепи меняется. При работе необходимо регулярно проверять натяжение пильной цепи и подтягивать ее.

- ▶ Выключить мотопилу, включить тормоз цепи и извлечь аккумулятор.

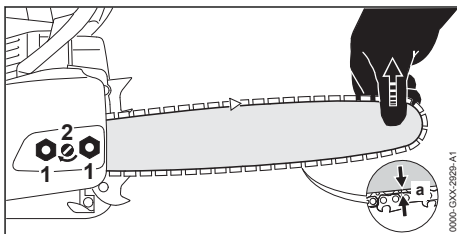

- ▶ Ослабить гайки (1).
- ▶ Выключить тормоз цепи.
- ▶ Приподнять направляющую шину за верхнюю и поворачивать натяжной винт (2) по часовой стрелке или против часовой стрелки, пока не будут выполнены следующие условия.
 - Расстояние а посередине направляющей шины составляет от 1 до 2 мм.
 - Пильную цепь можно протянуть над направляющей шиной двумя пальцами и с небольшим усилием.
- ▶ Еще приподнять направляющую шину за верхнюю и туго затянуть гайки (1).
- ▶ Если расстояние а посередине направляющей шины не составляет от 1 до 2 мм: повторно натянуть пильную цепь.

6.3 Заправка адгезионным маслом для пильных цепей

Адгезионное масло используется для смазки и охлаждения вращающейся пильной цепи.

Компания STIHL рекомендует использовать адгезионное масло для пильных цепей STIHL или другое, разрешенное для бензопил адгезионное масло для пильных цепей.

- ▶ Выключить бензопилу, включить тормоз цепи и извлечь аккумулятор.
- ▶ Положить бензопилу на ровную поверхность так, чтобы крышка масляного бачка была обращена вверх.
- ▶ Очистить поверхность вокруг крышки масляного бачка влажной салфеткой.

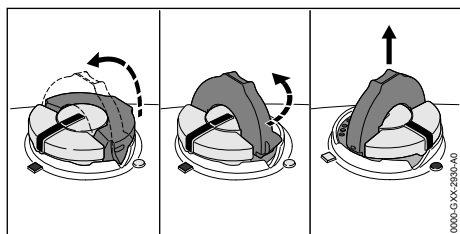

- ▶ Поднять хомутик крышки масляного бачка.
- ▶ Повернуть крышку масляного бачка до упора против часовой стрелки.
- ▶ Снять крышку масляного бачка.
- ▶ Залить адгезионное масло для пильных цепей так, чтобы не пролить его и не наполнить бачок до краев.
- ▶ Если крышка масляного бачка закрыта: поднять хомутик.

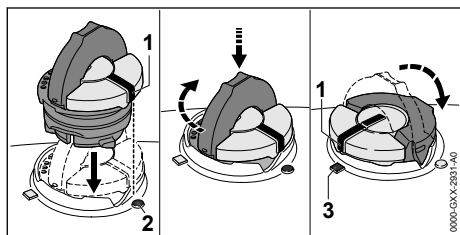

- ▶ Установить крышку масляного бачка так, чтобы метка (1) была совмещена с меткой (2).
- ▶ Прижать крышку масляного бачка книзу и повернуть до упора по часовой стрелке. Крышка масляного бачка фиксируется со щелчком. Метка (1) совмещена с меткой (3).
- ▶ Проверить, снимается ли крышка масляного бачка вверх.

- ▶ Если крышка масляного бачка не снимается вверх: опустить хомутик крышки масляного бачка. Масляный бачок закрыт.

Если крышка масляного бачка снимается вверх, нужно выполнить следующее.

- ▶ Установить крышку масляного бачка в произвольном положении.

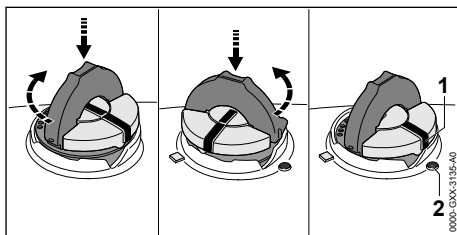

- ▶ Прижать крышку масляного бачка книзу и повернуть до упора по часовой стрелке.
- ▶ Прижать крышку масляного бачка книзу и вращать против часовой стрелки, пока метка (1) не совместится с меткой (2).
- ▶ Повторить попытку закрыть масляный бачок.
- ▶ Если масляный бачок снова не закрывается: не работать с мотопилой и обратиться к дилеру STIHL. Бензопила находится в небезопасном состоянии.

6.4 Установка зубчатого упора

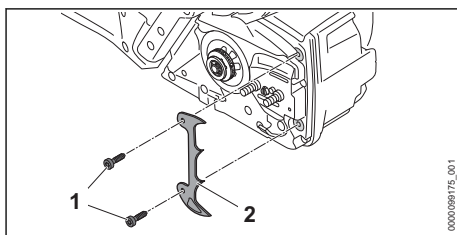

- ▶ Вывернуть винты (1).
- ▶ Вставить зубчатый упор (2).
- ▶ Ввернуть и прочно затянуть винты (1).

7 Установка и отпускание цепного тормоза

7.1 Включение тормоза цепи

Мотопила оснащена тормозом цепи.

Тормоз цепи срабатывает автоматически при достаточно сильной отдаче за счет инерции

защитного щитка или может быть задействован пользователем вручную.

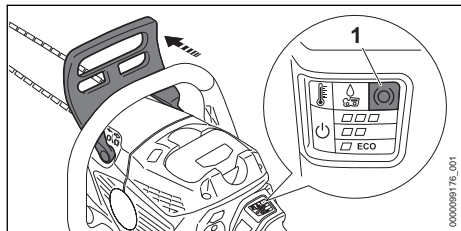

- ▶ Левой рукой отвести защитный щиток от трубчатой рукоятки. Защитный щиток фиксируется со щелчком. Когда мотопила включена: светится светодиод «ТОРМОЗ ЦЕПИ» (1). Задействован тормоз цепи.

7.2 Выключение тормоза цепи

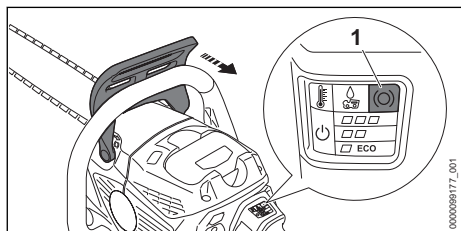

- ▶ Левой рукой потянуть защитный щиток в направлении пользователя. Защитный щиток фиксируется со щелчком. Когда мотопила включена: светодиод «ТОРМОЗ ЦЕПИ» (1) не светится. Тормоз цепи отпущен.

8 Установка и извлечение аккумулятора

8.1 Установка аккумулятора

- ▶ Установить тормоз цепи.

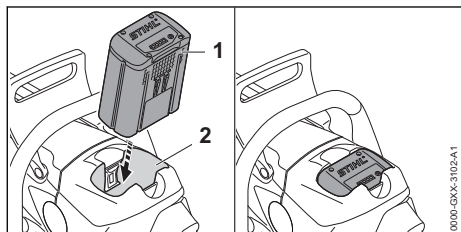

- ▶ Вставить аккумулятор (1) в аккумуляторный отсек (2) до упора. Аккумулятор (1) фиксируется со щелчком и блокируется.

8.2 Извлечение аккумулятора

- ▶ Поставить мотопилу на ровную поверхность.

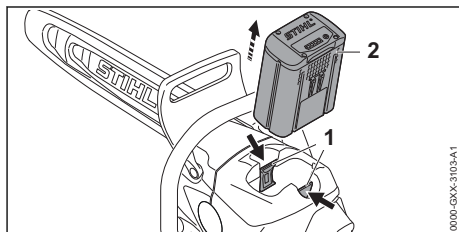

- ▶ Нажать на оба фиксатора (1). Аккумулятор (2) разблокирован и может быть извлечен.

9 Включение и выключение мотопилы

9.1 Включение мотопилы

- ▶ Держать бензопилу правой рукой за рукоятку управления так, чтобы большой палец охватывал эту рукоятку.
- ▶ Выключить тормоз цепи.
- ▶ Держать мотопилу левой рукой за трубчатую рукоятку так, чтобы большой палец охватывал эту рукоятку.

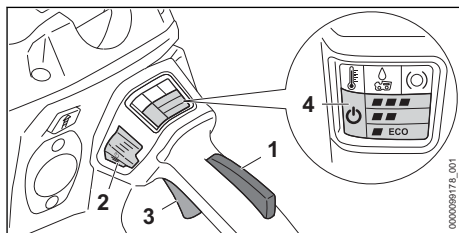

- ▶ Нажать на фиксатор рычага переключения (1) и удерживать в нажатом положении.
- ▶ Нажать кнопку разблокировки (2). Загорится светодиод «СТАТУС» (4) и светодиод последнего выбранного уровня мощности.
- ▶ Указательным пальцем нажать рычаг переключения (3) и удерживать его в нажатом положении. Мотопила ускоряется, и пильная цепь вращается.

Чем сильнее нажат рычаг переключения (3), тем быстрее вращается пильная цепь. Если выбран уровень мощности **■■■■■**, не нажимайте полностью на рычаг переключения (3), чтобы достичь максимальной мощности.

Мотопилу можно также включить нажатием сначала кнопки разблокировки (2), а затем в течение 5 секунд (пока мигает светодиод «СОСТОЯНИЕ») нажатием фиксатора рычага переключения (1). Рычаг переключения (3) тем самым разблокирован, и мотопила готова к эксплуатации.

Если рычаг переключения (3) и фиксатор рычага переключения (1) отпускают после включения, то светодиод «СОСТОЯНИЕ» (4) и светодиод последнего выбранного уровня мощности мигают еще 1 секунду. Пока светодиоды мигают, мотопилу можно повторно включить без задействования кнопки разблокировки (2).

9.2 Выключение мотопилы

- ▶ Отпустить рычаг переключения и фиксатор рычага переключения. Подождать, пока пильная цепь не остановится примерно через 1 секунду.
- ▶ Если пильная цепь спустя примерно 1 секунду продолжает двигаться: включить тормоз цепи, извлечь аккумулятор и обратиться к дилеру STIHL. Мотопила неисправна.

10 Проверка мотопилы и аккумулятора

10.1 Проверка звездочки

- ▶ Выключить мотопилу, задействовать тормоз цепи и извлечь аккумулятор.
- ▶ Отпустить тормоз цепи.
- ▶ Снять крышку звездочки.
- ▶ Снять направляющую шину и пильную цепь.

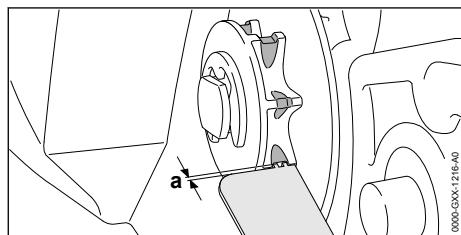

- ▶ Измерить следы приработки на звездочке с помощью контрольного шаблона STIHL.
- ▶ Если следы приработки имеют глубину больше $a = 0,5$ мм: не использовать мотопилу и обратиться к дилеру STIHL. Звездочку необходимо заменить.

10.2 Проверка направляющей шины

- ▶ Выключить мотопилу, задействовать тормоз цепи и извлечь аккумулятор.
- ▶ Снять пильную цепь и направляющую шину.

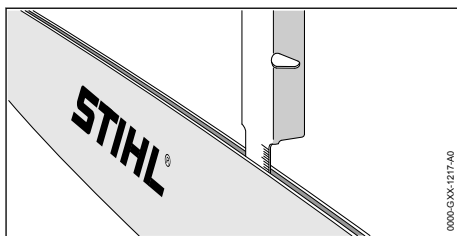

- ▶ Измерить глубину паза направляющей шины с помощью мерной линейки опилочного шаблона STIHL.
- ▶ Заменить направляющую шину при выполнении любого из следующих условий:
 - Направляющая шина повреждена.
 - Измеренная глубина паза шины меньше установленной минимальной глубины паза направляющей шины,  19.3.
 - Паз направляющей шины сужен или расширен.
- ▶ В случае неясностей обращаться к дилеру STIHL.

10.3 Проверка пильной цепи

- ▶ Выключить мотопилу, задействовать тормоз цепи и извлечь аккумулятор.

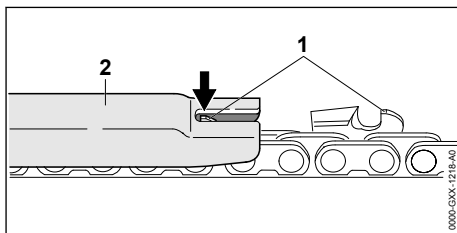

- ▶ Измерить высоту ограничителя глубины (1) с помощью опилочного шаблона (2) STIHL. Опилочный шаблон STIHL должен соответствовать шагу пильной цепи.
- ▶ Если ограничитель глубины (1) выступает за опилочный шаблон (2): дополнительно обработать ограничитель глубины (1),  16.3.

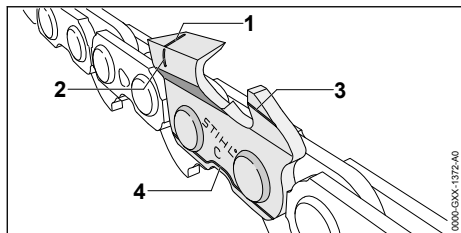

- ▶ Проверить, видны ли на режущих зубьях метки износа (от 1 до 4).
- ▶ Если одна из меток износа на режущем зубе не видна: не использовать пильную цепь и обратиться к дилеру STIHL.
- ▶ С помощью опилочного шаблона STIHL проверить соблюдение 30° угла заточки режущих зубьев. Опилочный шаблон STIHL должен соответствовать шагу пильной цепи.
- ▶ Если угол заточки 30° не соблюдается: заточить пильную цепь.
- ▶ В случае неясностей обращаться к дилеру STIHL.

10.4 Проверка тормоза цепи

- ▶ Задействовать тормоз цепи и извлечь аккумулятор.



ПРЕДУПРЕЖДЕНИЕ

- Режущие зубья пильной цепи острые. Пользователь может порезаться.
 - ▶ Носить рабочие перчатки из прочного материала.
- ▶ Попытаться вручную протянуть пильную цепь над направляющей шиной. Если пильную цепь невозможно протянуть над направляющей шиной вручную, тормоз цепи исправен.
- ▶ Если пильную цепь удастся протянуть над направляющей шиной вручную: не использовать мотопилу и обратиться к дилеру STIHL. Тормоз цепи неисправен.

10.5 Проверка органов управления

Фиксатор рычага переключения и сам рычаг переключения

- ▶ Включить тормоз цепи и извлечь аккумулятор.
- ▶ Попытаться нажать рычаг переключения, не нажимая фиксатор рычага переключения.

- ▶ Если рычаг переключения удается нажать: не использовать мотопилу и обратиться к дилеру STIHL. Фиксатор рычага переключения неисправен.
- ▶ Нажать на фиксатор рычага переключения и удерживать в данном положении.
- ▶ Нажать и снова отпустить рычаг переключения.
- ▶ Если рычаг переключения или фиксатор рычага переключения перемещается с трудом или не возвращается в исходное положение: не использовать мотопилу и обратиться к дилеру STIHL. Рычаг переключения или фиксатор рычага переключения неисправен.

Включение мотопилы

- ▶ Установить аккумулятор.
- ▶ Выключить тормоз цепи.
- ▶ Нажать на фиксатор рычага переключения и удерживать в данном положении.
- ▶ Нажать кнопку разблокировки.
- ▶ Нажать и удерживать рычаг переключения. Пильная цепь движется.
- ▶ Если 3 светодиода на аккумуляторе мигают красным светом: извлечь аккумулятор и обратиться к дилеру STIHL. Бензопила находится в неисправном состоянии.
- ▶ Отпустить рычаг переключения. Пильная цепь не движется.
- ▶ Если пильная цепь продолжает двигаться: включить тормоз цепи, извлечь аккумулятор и обратиться к дилеру STIHL. Бензопила неисправна.

10.6 Контроль системы смазки цепи

- ▶ Вставить аккумулятор.
- ▶ Отпустить тормоз цепи.
- ▶ Расположить направляющую шину рядом со светлой поверхностью.
- ▶ Включить мотопилу. Адгезионное масло для пильной цепи отбрасывается и становится заметно на светлой поверхности. Система смазки пильной цепи исправна.

- ▶ Если следы отбрасываемого масла отсутствуют:
 - ▶ добавить адгезионного масла для пильной цепи.
 - ▶ Снова проверить систему смазки пильной цепи.
 - ▶ Если на светлой поверхности отсутствуют следы отбрасываемого адгезионного масла для пильной цепи: не использовать мотопилу и обратиться к дилеру STIHL. Система смазки пильной цепи неисправна.

10.7 Проверить аккумулятор

- ▶ Нажать кнопку на аккумуляторе. Светодиоды светятся или мигают.
 - ▶ Если светодиоды не светятся и не мигают: не использовать аккумулятор и обратиться к дилеру STIHL.
- Неполадки, связанные с аккумулятором.

11 Работа мотопилой

11.1 Регулировка подачи масла

Мотопила снабжена регулируемым масляным насосом.

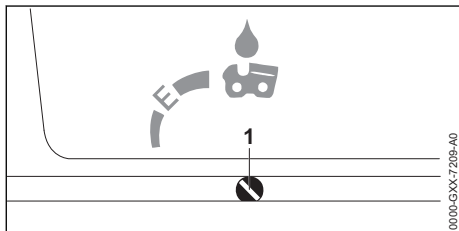

Положение E (Ematic) регулировочного винта (1) масляного насоса обеспечивает оптимальную подачу масла для большинства режимов эксплуатации.

Подачу масляного насоса можно адаптировать для различных длин реза, видов древесины и методов работы.

Увеличить расход масла

- ▶ Выключить мотопилу, включить тормоз цепи и извлечь аккумулятор.
- ▶ Повернуть регулировочный винт (1) масляного насоса.

Уменьшить расход масла

- ▶ Выключить мотопилу, включить тормоз цепи и извлечь аккумулятор.
- ▶ Повернуть регулировочный винт (1) масляного насоса против часовой стрелки.

11.2 Как держать и вести мотопилу

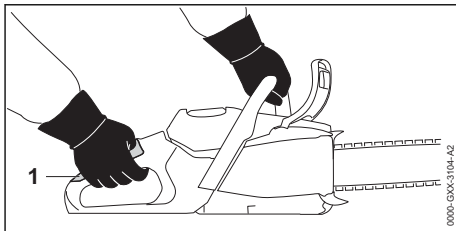

- ▶ Удерживать и направлять мотопилу левой рукой за трубчатую рукоятку, а правой – в зоне захвата (1) рукоятки управления так, чтобы большой палец левой руки охватывал трубчатую рукоятку, а большой палец правой – рукоятку управления.

11.3 Регулировка уровня мощности

Можно установить 3 уровня мощности.

- ■ **ECO**: пиление, низкая скорость цепи, низкая мощность
- ■ ■: валка, средняя скорость цепи, максимальная мощность
- ■ ■ ■: обрезка сучьев, максимальная скорость цепи, максимальная мощность

В зависимости от типа выполняемой работы можно установить 3 уровня мощности. Светодиоды служат индикатором установленного уровня мощности. Чем выше уровень мощности, тем быстрее может двигаться пильная цепь.

Установленный уровень мощности влияет на время работы аккумулятора. Чем ниже уровень мощности, тем больше время работы аккумулятора.

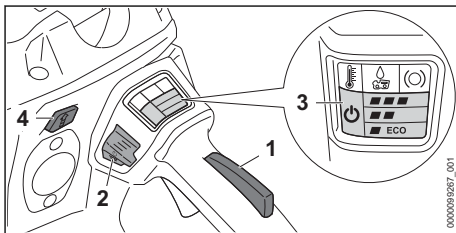

- ▶ Нажать на фиксатор рычага переключения (1) и удерживать в данном положении.
- ▶ Нажать кнопку разблокировки (2). Загорится светодиод «СТАТУС» (3) и светодиод последнего выбранного уровня мощности.

- ▶ Нажать кнопку (4).
- Светодиоды (3) горят и показывают установленный уровень мощности.
- ▶ Нажать кнопку (4).
- Установлен следующий уровень мощности. После третьего уровня мощности снова устанавливается первый уровень мощности.
- ▶ Нажимать кнопку (4) до тех пор, пока не будет настроена нужная ступень мощности.

11.4 Пиление

ПРЕДУПРЕЖДЕНИЕ

- При отдаче мотопила может быть отброшена в сторону пользователя. Это чревато тяжелыми травмами или летальным исходом для пользователя.
 - ▶ Работать при полном газе.
 - ▶ Не пилить верхней четвертью вершины направляющей шины.
- ▶ Направляющую шину ввести при полном газе в разрез так, чтобы шина не перекосилась.

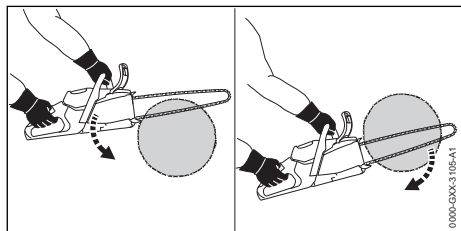

- ▶ Установить зубчатый упор и использовать его как точку поворота.
- ▶ Полностью ввести шину в древесину так, чтобы был постоянно установлен зубчатый упор.
- ▶ В конце реза принять на себя вес мотопилы.

11.5 Обрезка сучьев

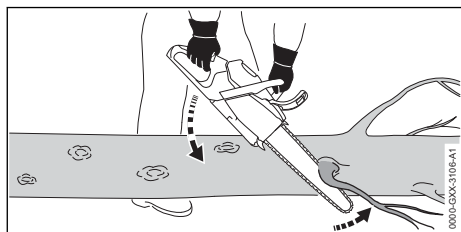

- ▶ Опереть мотопилу о ствол.

- ▶ На полной мощности прижать направляющую шину к ветке одним движением рычага.
- ▶ Распилить ветку верхней стороной направляющей шины.

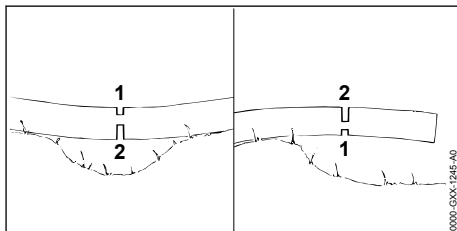

- ▶ Если ветка натянута: сделать компенсационный пропил (1) со стороны действия сил сжатия и затем сделать пропил (2) со стороны действия сил растяжения.

11.6 Валка леса

11.6.1 Определить направление падения и путь отхода

- ▶ Выбрать направление падения так, чтобы зона падения была пустой.

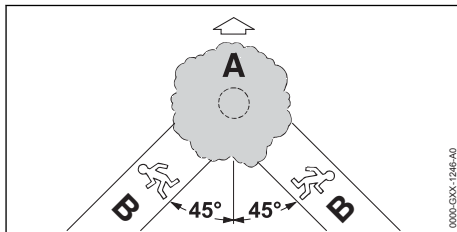

- ▶ Определить путь отхода (B) так, чтобы были выполнены следующие условия:
 - Путь отхода (B) находится под углом 45° к направлению падения (A).
 - На пути отхода (B) нет препятствий.
 - Существует возможность наблюдения за распространением кроны дерева.
 - При наличии склонов путь отхода (B) должен пролегать параллельно склону.

11.6.2 Подготовка рабочей зоны около ствола дерева

- ▶ Очистить рабочую зону вокруг ствола от мешающих предметов.
- ▶ Удалить растительность близ ствола.

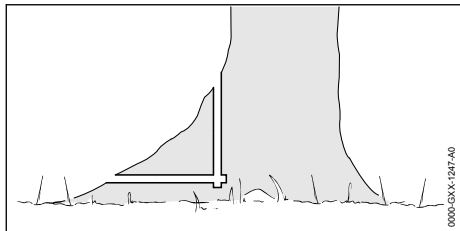

- ▶ При наличии на стволе корневых наплывов: подпилить корневые наплывы сначала горизонтально, затем вертикально, после чего удалить.

11.6.3 Подготовка к основному пропилу

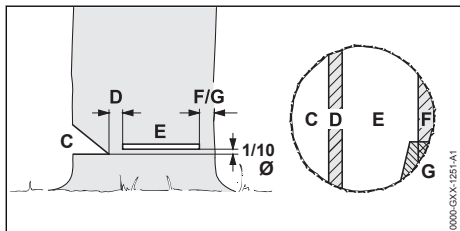

С Подпил

Подпил определяет направление валки дерева.

D Недопил

Недопил подобно шарниру направляет дерево к земле. Недопил имеет глубину $1/10$ диаметра ствола.

E Основной пропил

С помощью основного пропила происходит заваливание дерева. Основной пропил находится на расстоянии $1/10$ диаметра ствола (минимум 3 см) выше основания подпила.

F Защитный ремень

Защитный ремень подпирает дерево и предохраняет его от преждевременного падения. Ширина защитного ремня: от $1/10$ до $1/5$ диаметра ствола.

G Удерживающий ремень

Удерживающий ремень подпирает дерево и предохраняет его от преждевременного падения. Ширина удерживающего ремня: от $1/10$ до $1/5$ диаметра ствола.

11.6.4 Подготовка подпила

Подпил определяет направление валки дерева. Необходимо соблюдать национальные стандарты по производству подпила.

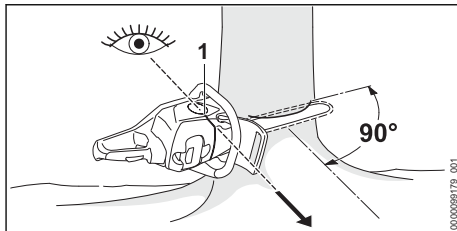

- ▶ Направить мотопилу так, чтобы выполнить подпил под прямым углом к направлению валки и как можно ближе к земле.
- ▶ Контролировать направление валки с помощью валовой планки (1).
- ▶ Выполнить горизонтальный рез подпила.
- ▶ Верхний косой рез подпила выполнить под углом 45° к горизонтальному резу подпила.

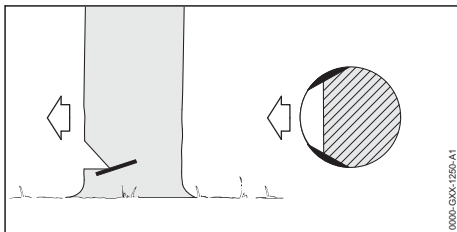

- ▶ Если древесина здоровая и с длинными волокнами: выполнитьрезы так, чтобы выполнялись следующие условия.
 - Резы одинаковы с обеих сторон.
 - Резы расположены на уровне основания подпила.
 - Резы имеют глубину $1/10$ диаметра ствола.
 При валке заболонь не разрывается.

11.6.5 Врезание

Врезание – это рабочая техника, необходимая для валки дерева.

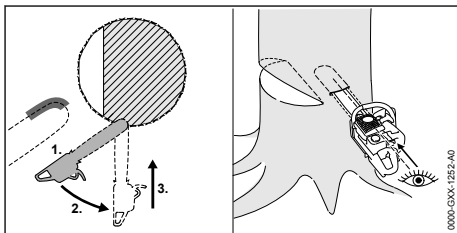

- ▶ Направляющую шину установить нижней стороной верхушки и дать полный газ.
- ▶ Запиливать, пока направляющая шина не войдет в ствол на двукратную ширину.
- ▶ Повернуть в положение врезания.

- ▶ Выполнить врезание направляющей шиной.

11.6.6 Выбрать подходящий основной пропил

При этом необходимо учитывать следующие условия:

- Естественный наклон дерева
- Ветвистость дерева
- Повреждения дерева
- Санитарное состояние дерева
- Если дерево покрыто снегом: снеговая нагрузка
- Направление склона
- Направление и скорость ветра
- Соседние деревья

Влияние данных условий проявляется по-разному. В настоящем руководстве по эксплуатации описаны только 2 из наиболее часто встречающихся.

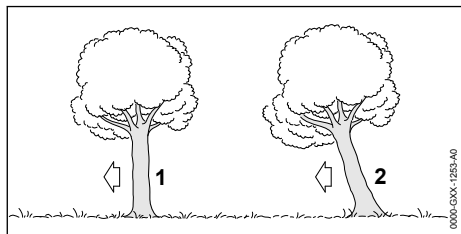

1 Обычное дерево

Обычное дерево стоит прямо и имеет равномерную крону.

2 Нависшее дерево

Нависшее дерево стоит под наклоном, его крона указывает в направлении валки.

11.6.7 Валка обычных деревьев с небольшим диаметром ствола

Для валки обычных деревьев использовать основной пропил с защитным ремнем. Выполнить этот основной пропил, если диаметр ствола меньше длины реза мотопилы.

- ▶ Прокричать предостережение.

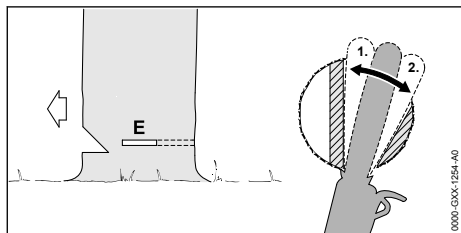

- ▶ Производить врезание в основном пропиле, пока направляющая шина не выйдет с другой стороны ствола,  11.6.5.
- ▶ Установить зубчатый упор за недопилом и использовать его как точку поворота.
- ▶ Основной пропил оформить в направлении недопила.
- ▶ Основной пропил оформить в направлении защитного ремня.

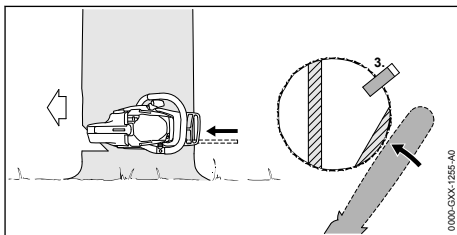

- ▶ Установить клин для валки дерева. Клин должен соответствовать диаметру ствола и ширине основного пропила.
- ▶ Прокричать предостережение.
- ▶ Разъединить защитный ремень снаружи и горизонтально, в плоскости основного пропила с помощью вытянутых рук. Дерево валится.

11.6.8 Валка обычных деревьев с толстым стволом

Для валки обычных деревьев использовать основной пропил с защитным ремнем. Выполнить этот основной пропил, если диаметр ствола превышает фактическую длину реза мотопилы.

- ▶ Прокричать предостережение.

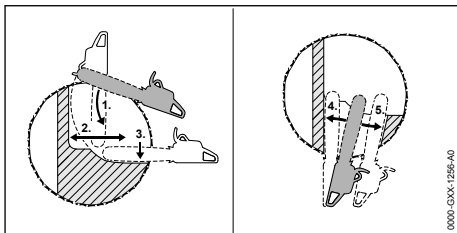

- ▶ Установить зубчатый упор на высоте основного пропила и использовать его как точку поворота.
- ▶ Ввести мотопилу в пропил горизонтально и отводить ее как можно дальше.
- ▶ Основной пропил оформить в направлении недопила.
- ▶ Основной пропил оформить в направлении защитного ремня.

- ▶ Перейти на противоположную сторону ствола.
- ▶ Врезаться направляющей шиной в основной пропил в той же плоскости.
- ▶ Основной пропил оформить в направлении недопила.
- ▶ Основной пропил оформить в направлении защитного ремня.

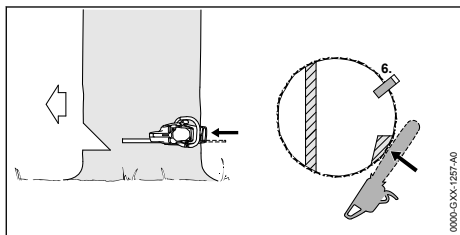

- ▶ Установить клин для валки дерева. Клин должен соответствовать диаметру ствола и ширине основного пропила.
- ▶ Прокричать предупреждение.
- ▶ Разъединить защитный ремень снаружи и горизонтально, в плоскости основного пропила с помощью вытянутых рук. Дерево валится.

11.6.9 Валка зависших деревьев с небольшим диаметром ствола

Зависшее дерево валится с помощью основного пропила с удерживающим ремнем. Выполнить этот основной пропил, если диаметр ствола меньше фактической длины реза мотопилы.

- ▶ Прокричать предупреждение.

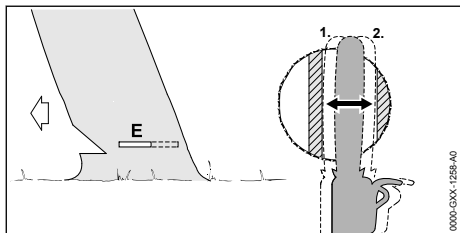

- ▶ Производить врезание в основном пропиле, пока направляющая шина не выйдет с другой стороны ствола, 11.6.5.
- ▶ Основной пропил оформить в направлении недопила.
- ▶ Основной пропил оформить в направлении удерживающего ремня.

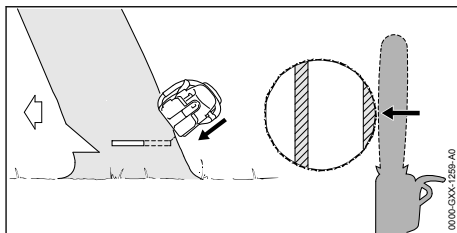

- ▶ Прокричать предупреждение.
- ▶ Защитный ремень разделить снаружи и под наклоном сверху с помощью вытянутых рук. Дерево валится.

11.6.10 Валка зависших деревьев с большим диаметром ствола

Для валки зависших деревьев использовать основной пропил с удерживающим ремнем. Выполнить этот основной пропил, если диаметр ствола превышает фактическую длину реза мотопилы.

- ▶ Прокричать предупреждение.

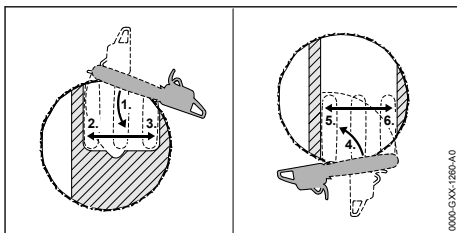

- ▶ Установить зубчатый упор на высоте основного пропила за удерживающим ремнем и использовать его как точку поворота.
- ▶ Ввести мотопилу в основной пропил горизонтально и отводить ее как можно дальше.
- ▶ Основной пропил оформить в направлении недопила.
- ▶ Основной пропил оформить в направлении удерживающего ремня.
- ▶ Перейти на противоположную сторону ствола.
- ▶ Установить зубчатый упор на высоте основного пропила за недопилом и использовать его как точку поворота.
- ▶ Ввести мотопилу в основной пропил горизонтально и отводить ее как можно дальше.
- ▶ Основной пропил оформить в направлении недопила.
- ▶ Основной пропил оформить в направлении удерживающего ремня.

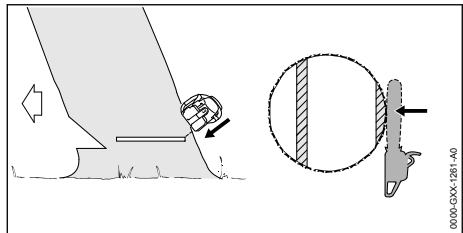

- ▶ Прокричать предостережение.
- ▶ Удерживающий ремень разделить снаружи и под наклоном сверху с помощью вытянутых рук.
Дерево валится.

12 После работы

12.1 После работы

- ▶ Выключить мотопилу, включить тормоз цепи и извлечь аккумулятор.
- ▶ Если мотопила мокрая, просушить мотопилу.
- ▶ Если аккумулятор мокрый: просушить аккумулятор.
- ▶ Очистить мотопилу.
- ▶ Очистить направляющую шину и пильную цепь.
- ▶ Ослабить гайки на крышке звездочки.
- ▶ Повернуть натяжной винт на 2 оборота против часовой стрелки.
Пильная цепь ослаблена.
- ▶ Затянуть гайки.
- ▶ Надеть защиту цепи на направляющую шину так, чтобы она закрывала всю шину.
- ▶ Очистить аккумулятор.

13 Транспортировка

13.1 Транспортировка бензопилы

- ▶ Выключить бензопилу, включить тормоз цепи и извлечь аккумулятор.
- ▶ Надеть защиту цепи на направляющую шину так, чтобы она закрывала всю шину.

Переноска бензопилы

- ▶ Нести бензопилу правой рукой за трубчатую рукоятку так, чтобы направляющая шина была направлена назад.

Транспортировка бензопилы в транспортном средстве

- ▶ Зафиксировать бензопилу так, чтобы она не двигалась и не переворачивалась.

13.2 Транспортировка аккумулятора

- ▶ Выключить мотопилу, установить тормоз цепи и извлечь аккумулятор.
- ▶ Убедиться, что аккумулятор находится в безопасном состоянии.
- ▶ Упаковать аккумулятор в соответствии со следующими условиями:
 - Упаковка не проводит электрический ток.
 - Аккумулятор не двигается в упаковке.
- ▶ Зафиксировать упаковку так, чтобы она не двигалась.

На аккумулятор распространяются требования по транспортировке опасных грузов. Аккумулятор классифицирован как UN 3480 (литий-ионные аккумуляторные батареи) и был проверен в соответствии с руководством ООН "Испытания и критерии", часть III, подраздел 38.3.

Предписания по транспортировке приведены на странице www.stihl.com/saftey-data-sheets.

14 Хранение

14.1 Хранение мотопилы

- ▶ Выключить мотопилу, включить тормоз цепи и извлечь аккумулятор.
- ▶ Надеть защиту цепи на направляющую шину так, чтобы она закрывала всю шину.
- ▶ Хранить мотопилу так, чтобы выполнялись следующие условия:
 - Мотопила недоступна для детей.
 - Электропила чистая и сухая.
- ▶ При хранении мотопилы дольше 30 дней: Снять направляющую шину и пильную цепь.

14.2 Хранение аккумулятора

STIHL рекомендует хранить аккумулятор с уровнем заряда от 40 % до 60 % (светятся 2 зеленых светодиода).

- ▶ Хранить аккумулятор так, чтобы выполнялись следующие условия:
 - Аккумулятор недоступен для детей.
 - Аккумулятор чистый и сухой.
 - Аккумулятор находится в закрытом помещении.
 - Аккумулятор вынут из мотопилы и зарядного устройства.
 - Аккумулятор находится в упаковке, не проводящей электричество.
 - Температура аккумулятора составляет от -10 °C до +50 °C.

15 Очистка

15.1 Очистка бензопилы

- ▶ Выключить бензопилу, включить тормоз цепи и извлечь аккумулятор.
- ▶ Протереть бензопилу влажной салфеткой или растворителем STIHL для удаления смолы.
- ▶ Очистить вентиляционные прорези кистью.
- ▶ Снять крышку цепной звездочки.
- ▶ Очистить поверхность вокруг цепной звездочки, используя влажную салфетку или растворитель STIHL для удаления смолы.
- ▶ Удалить чужеродные частицы из аккумуляторного отсека и очистить его влажной салфеткой.
- ▶ Очистить электрические контакты в аккумуляторном отсеке кистью или мягкой щеткой.
- ▶ Установить крышку цепной звездочки.

15.2 Очистка направляющей шины и пильной цепи

- ▶ Выключить мотопилу, включить тормоз цепи и извлечь аккумулятор.
- ▶ Снять направляющую шину и пильную цепь.

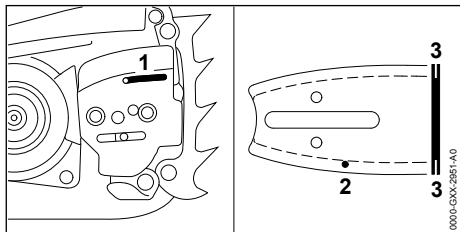

- ▶ Очистить впускное отверстие для масла (1), выпускной канал для масла (2) и паз (3) кистью, мягкой щеткой или растворителем STIHL для удаления смолы.
- ▶ Очистить пильную цепь кистью, мягкой щеткой или растворителем STIHL для удаления смолы.
- ▶ Смонтировать направляющую шину и пильную цепь.

15.3 Очистка матерчатого воздушного фильтра

- ▶ Выключить мотопилу, включить тормоз цепи и извлечь аккумулятор.

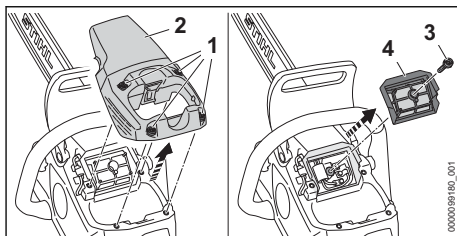

- ▶ Вращать винты (1) против часовой стрелки до тех пор, пока кожух (2) не удастся снять.
- ▶ Снять кожух (2).
- ▶ Отвернуть винт (3) против часовой стрелки настолько, чтобы можно было снять воздушный фильтр (4).
- ▶ Снять воздушный фильтр (4).
- ▶ Выбить воздушный фильтр (4).
- ▶ Если воздушный фильтр (4) поврежден: заменить воздушный фильтр (4).
- ▶ Продуть воздушный фильтр (4) с чистой стороны сжатым воздухом.

⚠ ПРЕДУПРЕЖДЕНИЕ

- Контакт мощного средства с кожей или глазами может вызвать раздражение кожи или глаз.
 - ▶ Соблюдать инструкции по применению мощного средства.
 - ▶ Избегать контакта с мощными средствами.
 - ▶ Если произошел контакт с кожей: обильно промыть места контакта на коже водой с мылом.
 - ▶ В случае попадания в глаза: обильно промыть глаза водой в течение не менее 15 минут, после чего обратиться к врачу.
- ▶ Опрыскать воздушный фильтр (4) с наружной и внутренней стороны специальным очистителем STIHL или чистящим средством с значением pH больше 12.
- ▶ Оставить действовать специальный очиститель STIHL или чистящее средство в течение 10 минут.
- ▶ Промыть чистую сторону воздушного фильтра (4) проточной водой.
- ▶ Промыть грязную сторону воздушного фильтра (4) проточной водой.
- ▶ Оставить сохнуть воздушный фильтр (4) на воздухе.
- ▶ Вставить воздушный фильтр (4).
- ▶ Ввернуть и затянуть винт (3).
- ▶ Установить кожух (2).
- ▶ Ввернуть и прочно затянуть винты (1).

15.4 Очистка аккумулятора

- ▶ Очистить аккумулятор влажной тряпкой.

16 Техническое обслуживание

16.1 Интервалы технического обслуживания

Интервалы технического обслуживания зависят от окружающих условий и условий эксплуатации. STIHL рекомендует следующие интервалы технического обслуживания.

Тормоз цепи

- ▶ Техническое обслуживание тормоза цепи должно производиться дилером STIHL со следующей периодичностью.
 - При ежедневной эксплуатации: раз в три месяца
 - При регулярной эксплуатации: раз в полгода
 - При редкой эксплуатации: раз в год

Еженедельно

- ▶ Проверить цепную звездочку.
- ▶ Проверить направляющую шину и удалить с нее заусенцев.
- ▶ Проверить и заточить пильную цепь.

Ежемесячно

- ▶ Передать масляный бачок дилеру STIHL для очистки.

16.2 Удаление заусенцев с направляющей шины

На внешнем крае направляющей шины может образоваться заусенец.

- ▶ Удалить заусенец плоским напильником или устройством для правки направляющих шин STIHL.
- ▶ В случае неясностей обращаться к дилеру STIHL.

16.3 Заточка пильной цепи

Для правильной заточки пильной цепи требуется устойчивый навык.

Правильно заточить пильную цепь помогут таблицы "Заточка STIHL", "Вспомогательные заточные устройства STIHL", "Устройства для заточки STIHL" и брошюра "Заточка пильных цепей STIHL". Брошюру можно найти на странице www.stihl.com/sharpening-brochure.

STIHL рекомендует затачивать пильные цепи у дилера STIHL.



ПРЕДУПРЕЖДЕНИЕ

- Режущие зубья пильной цепи острые. Пользователь может порезаться.
 - ▶ Носить рабочие перчатки из прочного материала.

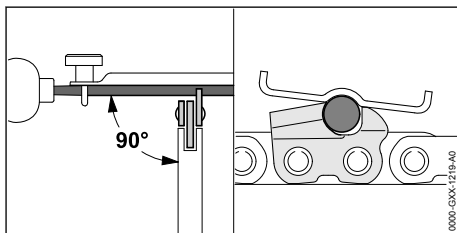

- ▶ Каждый режущий зуб опиливать круглым напильником так, чтобы выполнялись следующие условия:
 - Напильник соответствует шагу пильной цепи.
 - Напильник движется изнутри наружу.
 - Напильник движется под прямым углом к направляющей шине.
 - Выдерживается угол заточки 30°.

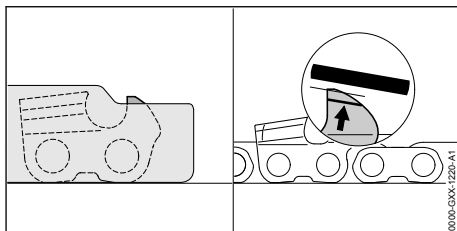

- ▶ Ограничитель глубины обрабатывать плоским напильником так, чтобы он не выступал за опилочный шаблон STIHL и был параллелен маркировке износа. Опилочный шаблон STIHL должен соответствовать шагу пильной цепи.
- ▶ В случае неясностей: Обратиться к дилеру STIHL.

17 Ремонт

17.1 Ремонт мотопилы и аккумулятора

Пользователь не должен самостоятельно ремонтировать мотопилу, направляющую шину, пильную цепь и аккумулятор.

- ▶ Если мотопила, направляющая шина или пильная цепь повреждена: не использовать мотопилу, направляющую шину или пильную цепь и обратиться к дилеру STIHL.

- Если аккумулятор неисправен или поврежден, его следует заменить.

18 Устранение неисправностей

18.1 Устранение неисправностей мотопилы или аккумулятора

Неисправность	Светодиоды на аккумуляторе	Причина	Устранение
Бензопила не запускается при включении.	1 светодиод мигает зеленым светом.	Слишком низкий уровень заряда аккумулятора.	<ul style="list-style-type: none"> ► Полностью зарядить аккумулятор в соответствии с описанием в руководстве по эксплуатации зарядных устройств STIHL AL 101, 300, 500.
	1 светодиод светится красным светом.	Аккумулятор перегрелся или переохладился.	<ul style="list-style-type: none"> ► Включить тормоз цепи и извлечь аккумулятор. ► Дать аккумулятору остыть или нагреться.
	Мигают 3 красных светодиода.	Бензопила находится в неисправном состоянии.	<ul style="list-style-type: none"> ► Включить тормоз цепи и извлечь аккумулятор. ► Очистить контакты в аккумуляторном отсеке. ► Установить аккумулятор. ► Выключить тормоз цепи. ► Включить бензопилу. ► Если по-прежнему мигают 3 красных светодиода: не использовать бензопилу и обратиться к дилеру STIHL.
	3 светодиода светятся красным светом.	Бензопила перегрелась.	<ul style="list-style-type: none"> ► Включить тормоз цепи и извлечь аккумулятор. ► Дать бензопиле остыть.
	Мигают 4 красных светодиода.	Аккумулятор неисправен.	<ul style="list-style-type: none"> ► Включить тормоз цепи, извлечь и снова вставить аккумулятор. ► Выключить тормоз цепи. ► Включить бензопилу. ► Если 4 светодиода по-прежнему мигают красным светом: не использовать аккумулятор и обратиться к дилеру STIHL.
		Нарушен электрический контакт между бензопилой и аккумулятором.	<ul style="list-style-type: none"> ► Включить тормоз цепи и извлечь аккумулятор. ► Очистить контакты в аккумуляторном отсеке. ► Установить аккумулятор.
		Влага на бензопиле или аккумуляторе.	<ul style="list-style-type: none"> ► Просушить бензопилу или аккумулятор.
Светодиод «ТЕМПЕРАТУРА» светится красным светом.		Бензопила перегрелась.	<ul style="list-style-type: none"> ► Включить тормоз цепи и извлечь аккумулятор. ► Дать бензопиле остыть. ► Очистить воздушный фильтр.
Бензопила отключается во время эксплуатации.	3 светодиода светятся красным светом.	Бензопила перегрелась.	<ul style="list-style-type: none"> ► Включить тормоз цепи и извлечь аккумулятор. ► Дать бензопиле остыть.
		Неисправность электрической части.	<ul style="list-style-type: none"> ► Включить тормоз цепи, извлечь и снова вставить аккумулятор. ► Включить бензопилу.

Неисправность	Светодиоды на аккумуляторе	Причина	Устранение
Слишком короткий период работы бензопилы.		Аккумулятор заряжен не полностью.	▶ Полностью зарядить аккумулятор в соответствии с описанием в руководстве по эксплуатации зарядных устройств STIHL AL 101, 300, 500.
		Ресурс аккумулятора исчерпан.	▶ Заменить аккумулятор.
В зоне резки выделяется дым или пахнет гарью.		Пильная цепь неправильно заточена.	▶ Заточить пильную цепь правильно.
		В масляном бачке слишком мало адгезионного масла для пильной цепи.	▶ Залить адгезионное масло для пильных цепей.
		Система смазки пильной цепи подает слишком мало адгезионного масла.	▶ Увеличить расход масла. ▶ Очистить направляющую шину и пильную цепь.
		Пильная цепь натянута слишком сильно.	▶ Натянуть пильную цепь правильно.
		Бензопила используется неправильно.	▶ Получить инструктаж по использованию и потренироваться.
Светодиод «АДГЕЗИОННОЕ МАСЛО ДЛЯ ПИЛЬНОЙ ЦЕПИ» светится красным светом.		В масляном бачке слишком мало адгезионного масла для пильной цепи.	▶ Залить адгезионное масло для пильных цепей. ▶ Если светодиод «АДГЕЗИОННОЕ МАСЛО ДЛЯ ПИЛЬНОЙ ЦЕПИ» по-прежнему светится красным светом: не использовать мотопилу и обратиться к дилеру STIHL.
Светодиод «АДГЕЗИОННОЕ МАСЛО ДЛЯ ПИЛЬНОЙ ЦЕПИ» мигает красным светом.		Неисправен датчик адгезионного масла для пильных цепей.	▶ Не использовать мотопилу и обратиться к дилеру STIHL.

19 Технические данные

19.1 Мотопилы STIHL MSA 300.0, MSA 300.0 C

- Разрешенные аккумуляторы: STIHL AP (кроме STIHL AP 100, AP 200, AP 300)
- Вес без аккумулятора, направляющей шины и пильной цепи: 4,5 кг
- Максимальная емкость масляного бачка: 310 см³ (0,31 л)

Срок эксплуатации см. на сайте www.stihl.com/battery-life.

19.2 Цепные звездочки и скорости движения цепи

Можно использовать следующие цепные звездочки:

- 8-зубчатая для .325"
- Максимальная скорость цепи согласно ISO 11681: 30 м/с

19.3 Минимальная глубина паза направляющих шин

Минимальная глубина паза зависит от шага направляющей шины.

- .325" P: 1,6 мм

19.4 Аккумулятор STIHL AP

- Тип аккумулятора: литий-ионный
- Напряжение: 36 В
- Емкость в А·ч: см. заводскую табличку
- Энергоемкость в Вт·ч: см. заводскую табличку
- Масса в кг: см. заводскую табличку
- Допустимый диапазон температур для эксплуатации и хранения: от - 10 °С до + 50 °С

19.5 Уровни шума и вибрации

Показатель К для уровня звукового давления составляет 2 дБ(А). Показатель К для уровня звуковой мощности составляет 2 дБ(А). Показатель К для значения уровня вибрации составляет 2 м/с².

Компания STIHL рекомендует работать в наушниках.

- Уровень звукового давления L_{pA} согласно EN 62841-4-1: 93 дБ(А)
- Уровень звуковой мощности L_{wA} согласно EN 60745-2-13: 104 дБ(А)
- Показатель уровня вибраций a_{HV} согласно EN 62841-4-1:
 - Рукоятка управления: 2,8 м/с²
 - Трубчатая рукоятка: 2,6 м/с²

Указанные значения уровня шума и вибрации были получены в соответствии с нормированной процедурой проверки и могут использоваться для сравнения электрических

устройств. Фактически возникающие значения шума и вибраций могут отклоняться от указанных, в зависимости от вида применения. Указанные значения шума и вибраций могут использоваться для первой оценки вибрационной и шумовой нагрузки. Следует оценить фактическую вибрационную и шумовую нагрузку. При этом может также учитываться время, на которое электроприбор отключен, и время, на которое он был включен, но работает без нагрузки.

Информацию по выполнению требований Директивы для работодателей относительно уровня вибрации 2002/44/ЕС см. на сайте www.stihl.com/vib.

19.6 REACH

REACH – это регламент ЕС для регистрации, оценки и допуска химических веществ.

Сведения для выполнения регламента REACH указаны на странице www.stihl.com/reach.

19.7 Установленный срок службы

Полный установленный срок службы – до 30 лет.

Для выработки установленного срока службы необходимы своевременное техническое обслуживание и уход согласно руководству по эксплуатации.

20 Комбинации направляющей шины и пильной цепи

20.1 Мотопилы STIHL MSA 300.0, MSA 300.0 C

Шаг	Толщина ведущего звена/ ширина паза	Длина	Направляющая шина	Количество зубьев направляющей звездочки	Количество ведущих звеньев	Пильная цепь
.325"	1,3 мм	35 см	Rollomatic E / Light 04	10	60	23 RD3 Pro (тип 3696) 23 RM Pro (тип 3693) 23 RM3 Pro (тип 3695) 23 RS Pro (тип 3690) 23 RS3 Pro (тип 3694)
		40 см			67	
		45 см			74	
		50 см			81	
	40 см	Duromatic E / Strong S	-	67		
Длина реза направляющей шины зависит от используемой мотопилы и пильной цепи. Фактическая длина реза направляющей шины может быть меньше указанной длины.						

21 Запасные части и принадлежности

21.1 Запасные части и принадлежности

STIHL Этими символами обозначены оригинальные запчасти и принадлежности STIHL.

Компания STIHL рекомендует использовать оригинальные запчасти STIHL и оригинальные принадлежности STIHL.

Компания STIHL не может ручаться за надежность, безопасность и пригодность запасных частей и принадлежностей других производителей, вследствие чего ответственность компании STIHL за их эксплуатацию исключена.

Оригинальные запасные части STIHL и оригинальные принадлежности STIHL можно купить у дилера STIHL.

22 Утилизация

22.1 Утилизация мотопилы и аккумулятора

Информацию об утилизации можно получить в местной администрации или у дилера фирмы STIHL.

Ненадлежащая утилизация может нанести вред здоровью и окружающей среде.

- ▶ Изделия STIHL, включая упаковку, необходимо в соответствии с местными предписаниями сдать в пункт сбора вторсырья.
- ▶ Не утилизировать вместе с бытовыми отходами.

23 Сертификат соответствия ЕС

23.1 Мотопилы STIHL MSA 300.0, MSA 300.0 C

ANDREAS STIHL AG & Co. KG
Badstraße 115
D-71336 Waiblingen
Germany

заявляет под собственную ответственность, что

- конструкция: аккумуляторная бензопила
- заводская марка: STIHL
- Тип: MSA 300.0, серийный номер: MA02
- Тип: MSA 300.0 C, серийный номер: MA02

соответствует действующим положениям 2011/65/EC, 2006/42/EC, 2014/30/EC и 2000/14/EC, разработана и изготовлена в соответствии с действующими на дату изготовления редакциями следующих стандартов: EN 55014-1, EN 55014-2, EN 62841-1 и EN 62841-4-1.

Типовое испытание было проведено согласно Директиве 2006/42/EC, ст. 12.3(b) в VDE Институте контроля и сертификации (NB 0366), Merianstraße 28, 63069 Offenbach, Германия

– Номер сертификата: 40053950

Измеренный и гарантированный уровень звуковой мощности определен согласно Директиве 2000/14/EC, приложение V.

MSA 300.0, MSA 300.0 C

- Измеренный уровень звуковой мощности: 107 дБ(А)
- Гарантированный уровень звуковой мощности: 109 дБ(А)

Техническая документация хранится в головном офисе компании ANDREAS STIHL AG & Co. KG в отделе «Сертификация продукции».

Год выпуска, страна происхождения товара и номер изделия указаны на бензопиле.

Вайблинген, 31.08.2021

ANDREAS STIHL AG & Co. KG

По



доверенности

Dr. Jürgen Hoffmann, руководитель отдела документации, норм и допусков

23.2 Знаки соответствия



Сведения о сертификатах ЕАС и декларациях соответствия, подтверждающих выполнение технических правил и требований Таможенного союза, представлены на сайтах www.stihl.ru/eac или могут быть затребованы по телефону в соответствующем местном представительстве STIHL, ☎ 24.



Технические правила и требования для Украины выполнены.

24 Адреса

24.1 Штаб-квартира STIHL

ANDREAS STIHL AG & Co. KG
Badstrasse 115
71336 Waiblingen
Германия

24.2 Дочерние компании STIHL

РОССИЙСКАЯ ФЕДЕРАЦИЯ

РОССИЙСКАЯ ФЕДЕРАЦИЯ
ООО "АНДРЕАС ШТИЛЬ МАРКЕТИНГ"
наб. Обводного канала, дом 60, литера А,
помещ. 1-Н, офис 200
192007 Санкт-Петербург, Россия
Горячая линия: +7 800 4444 180
Эл. почта: info@stihl.ru

УКРАИНА

ТОВ «Андреас Штіль»
вул. Антонова 10, с. Чайки
08135 Київська обл., Україна
Телефон: +38 044 393-35-30
Факс: +380 044 393-35-70
Гаряча лінія: +38 0800 501 930
E-mail: info@stihl.ua

24.3 Представительства STIHL

В Белоруссии:

Представительство
ANDREAS STIHL AG & Co. KG
ул. К. Цеткин, 51-11а
220004 Минск, Беларусь
Горячая линия: +375 17 200 23 76

В Казахстане:

Представительство
ANDREAS STIHL AG & Co. KG
ул. Шагабутдинова, 125А, оф. 2
050026 Алматы, Казахстан
Горячая линия: +7 727 225 55 17

24.4 Импортёры STIHL

РОССИЙСКАЯ ФЕДЕРАЦИЯ

ООО "ШТИЛЬ ЗЮДВЕСТ"
350000, Российская Федерация,
г. Краснодар, ул. Западный обход, д. 36/1

ООО "ФЛАГМАН"
194292, Российская Федерация,
г. Санкт-Петербург, 3-ий Верхний переулоч, д.
16 литер А, помещение 38

ООО "ПРОГРЕСС"
107113, Российская Федерация,
г. Москва, ул. Маленковская, д. 32, стр. 2

ООО "АРНАУ"
236006, Российская Федерация,
г. Калининград, Московский проспект, д. 253,
офис 4

ООО "ИНКОР"
610030, Российская Федерация,
г. Киров, ул. Павла Корчагина, д. 1Б

ООО "ОПТИМА"
620030, Российская Федерация,
г. Екатеринбург, ул. Карьерная д. 2, Помеще-
ние 1

ООО "ТЕХНОТОРГ"
660112, Российская Федерация,
г. Красноярск, ул. Парашютная, д. 15

ООО "ЛЕСОТЕХНИКА"
664540, Российская Федерация,
с. Хомутово, ул. Чапаева, д. 1, оф. 39

УКРАИНА

ТОВ «Андреас Штіль»
вул. Антонова 10, с. Чайки
08135 Київська обл., Україна

БЕЛАРУСЬ

ООО «ПИЛАКОС»
ул. Тимирязева 121/4 офис 6
220020 Минск, Беларусь

УП «Беллесэкспорт»
ул. Скрыганова 6.403
220073 Минск, Беларусь

КАЗАХСТАН

ИП «ВОРОНИНА Д.И.»
пр. Райымбека 312
050005 Алматы, Казахстан

КИРГИЗИЯ

ОсОО «Муза»
ул. Киевская 107
720001 Бишкек, Киргизия

АРМЕНИЯ

ООО «ЮНИТУЛЗ»
ул. Г. Парпеци 22
0002 Ереван, Армения

25 Общие указания по технике безопасности для электроинструментов

25.1 Введение

Данный раздел содержит общие инструкции по технике безопасности, предварительно сформулированные в европейском стандарте EN/IEC 62841 для ручного моторизированного электроинструмента.

Компания STIHL обязана привести данные инструкции.

Инструкции по технике безопасности, приведенные в "Указаниях по электробезопасности" во избежание поражения электрическим током, не распространяются на аккумуляторные изделия STIHL.

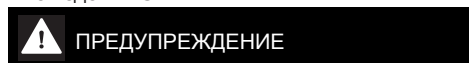

- **Необходимо прочесть все инструкции по технике безопасности, указания, тексты к рисункам и технические данные, имеющиеся для данного электроинструмента.** Невыполнение приведенных ниже указаний может привести к поражению электрическим током, пожару и/или тяжелым травмам. **Сохранить все инструкции и указания по технике безопасности для последующего пользования.**

Используемое в инструкциях по технике безопасности понятие "электроинструмент" относится к электроинструментам с питанием от сети (с сетевым шнуром) или к электроинструментам с питанием от аккумулятора (без сетевого шнура).

25.2 Безопасность на рабочем месте

- a) **Следует содержать свою рабочую зону в чистоте и хорошо освещенной.** Беспорядок или не освещенные рабочие зоны могут привести к несчастным случаям.
- b) **Не работать с электроинструментом во взрывоопасной атмосфере, содержащей горючие жидкости, газы или пыль.** Электроинструменты искрят, что может привести к воспламенению пыли или паров.
- c) **При эксплуатации электроинструмента дети и иные лица не должны подходить близко.** При отвлечении внимания можно

потерять контроль над электроинструментом.

25.3 Электробезопасность

- a) **Штепсельная вилка электроинструмента должна подходить к розетке. В вилку запрещается вносить изменения. Не применять адаптеры в сочетании с заземленными электроинструментами.** Использование вилок, которые не подвергались переоборудованию, и соответствующих им розеток снижают риск поражения электрическим током.
- b) **Не прикасаться к заземленным поверхностям, например, к трубам, радиаторам, электроплитам и холодильникам.** В случае заземления тела повышается опасность поражения электрическим током.
- c) **Электроинструмент необходимо защищать от дождя и влаги.** Проникновение воды в электроинструмент повышает опасность поражения электрическим током.
- d) **Соединительный провод запрещается использовать не по назначению. Категорически запрещается использовать соединительный провод для переноски или волочения электроинструмента, а также для вытягивания вилки.** Предохраняйте соединительный провод от воздействия высоких температур и масла, от контакта с острыми крошками и подвижными частями. Поврежденный или запутанный соединительный провод питания повышает опасность поражения электрическим током.
- e) **При работах с электроинструментом на открытом воздухе используйте только удлинительные кабели, предназначенные для наружных работ.** Использование удлинительного кабеля, предназначенного для наружных работ, снижает опасность поражения электрическим током.
- f) **Если эксплуатации электроинструмента во влажной среде избежать невозможно, используйте автоматический выключатель дифференциальной защиты.** Использование автоматического выключателя дифференциальной защиты снижает опасность поражения электрическим током.

25.4 Безопасность людей

- a) **Будьте внимательны, работайте с электроинструментом осмотрительно и осознанно. Не пользуйтесь электроинструментом в усталом состоянии, а также под влия-**

нием наркотиков, алкоголя или медикаментов. Невнимательность при пользовании электроинструментом может привести к серьезным травмам.

- b) **Пользуйтесь средствами индивидуальной защиты и всегда носите защитные очки.** Пользование средствами индивидуальной защиты, например, респиратором, нескользящей защитной обувью, защитной каской и берушами в зависимости от вида электроинструмента и его применения снижает опасность получения травм.
- c) **Избегайте бесконтрольного включения. Прежде чем взять электроинструмент в руки, переносить, его или подсоединять к электросети и/или к аккумулятору убедитесь в том, что электроинструмент выключен.** Если при ношении электроинструмента палец руки находится на выключателе или электроинструмент подсоединяется к сети электропитания включенным, возможны несчастные случаи.
- d) **Перед включением электроинструмента уберите регулировочные инструменты и гаечные ключи.** Инструмент или ключ, находящийся во вращающейся части электроинструмента, может стать причиной травм.
- e) **Избегайте неестественного положения тела. Займите устойчивое положение и сохраняйте постоянно равновесие.** Это позволит лучше контролировать электроинструмент в непредвиденных ситуациях.
- f) **Носите надлежащую одежду. Не носите просторную одежду и украшения. Не допускайте попадания волос и одежды в подвижные части.** Свободная одежда, украшения или длинные волосы могут попасть в подвижные части устройства.
- g) **При возможности монтажа пылеотсасывающих и пылеулавливающих устройств их следует подсоединить и использовать надлежащим образом.** Применение пылеотсасывающего устройства может снизить угрозу для здоровья, вызванную образованием пыли.
- h) **Не поддавайтесь обманчивому чувству безопасности и не пренебрегайте правилами техники безопасности при работе с электроинструментом, даже будучи хорошо знакомы с ним.** Неосторожные действия могут

привести к серьезным травмам за доли секунды.

25.5 Применение и обращение с электроинструментом

- a) **Не перегружайте электроинструмент. Применяйте электроинструмент, предназначенный для конкретной работы.** Для оптимальной и безопасной работы используйте подходящий электроинструмент в указанном рабочем диапазоне.
- b) **Ни в коем случае не пользуйтесь электроинструментом с неисправным выключателем.** Не включаемый или не выключаемый электроинструмент опасен и подлежит ремонту.
- c) **Прежде чем выполнить регулировку устройства, заменить сменные насадки или убрать электроинструмент, выньте вилку из розетки и/или извлеките съемный аккумулятор.** Данные меры предосторожности предотвращают бесконтрольный запуск электроинструмента.
- d) **Храните неиспользуемые электроинструменты в недоступном для детей месте. Не допускайте к работе с электроинструментом лиц, которые не обучены обращению с ним или не прочли данные инструкции.** В руках неопытных пользователей электроинструменты представляют опасность.
- e) **Обеспечьте надлежащий уход за электроинструментами и насадками. Проверьте безотказную работу подвижных деталей и отсутствие заедания, сломанных деталей и повреждений которые могут отрицательно сказаться на функции электроинструмента. Перед эксплуатацией электроинструмента отдайте поврежденные части в ремонт.** Многие несчастные случаи являются следствием ненадлежащего технического обслуживания электроинструмента.
- f) **Режущие инструменты необходимо содержать в чистом и заточенном состоянии.** Режущие инструменты, которые прошли надлежащее техническое обслуживание и имеют остро заточенные режущие кромки, реже застревают, и их легче направлять.
- g) **Используйте электроинструмент, сменные инструменты, насадки и т. п. в соответствии с настоящими инструкциями. При эксплуатации примите во внимание условия и вид выполняемой работы.** Использование элек-

троинструмента не по назначению может привести к опасным ситуациям.

- h) **Рукоятки и их поверхности необходимо содержать в сухом и чистом состоянии, не допускать их загрязнения маслом и смазкой.** Скользкие рукоятки не обеспечивают безопасную работу и контроль электроинструмента в непредвиденных ситуациях.

25.6 Применение и обращение с аккумуляторным инструментом

- a) **Заряжать аккумуляторы только в зарядных устройствах, рекомендуемых изготовителем.** При использовании зарядного устройства, предназначенного для определенного типа аккумуляторов, с другими аккумуляторами, существует опасность возгорания.
- b) **В электроинструментах разрешается применять только предназначенные для них аккумуляторы.** Использование других аккумуляторов может привести к травмам и возгоранию.
- c) **Неиспользуемые аккумуляторы следует хранить на безопасном расстоянии от скрепок, монет, ключей, гвоздей, болтов и других мелких металлических предметов, которые могут переключить контакты.** Короткое замыкание между контактами аккумулятора может привести к ожогам или возгоранию.
- d) **При неправильном использовании из аккумулятора может вытекать жидкость. Избегать контакта с жидкостью. При случайном контакте смыть водой. При попадании жидкости в глаза следует обратиться за помощью к врачу.** Вытекающая аккумуляторная жидкость может вызвать раздражение кожи и ожоги.
- e) **Не использовать поврежденные или деформированные аккумуляторы.** Поврежденные или деформированные аккумуляторы могут стать причиной нештатной ситуации и привести к возгоранию, взрыву или травмам.
- f) **Не подвергать аккумулятор воздействию огня или слишком высоких температур.** Огонь или температуры выше 130 °C (265 °F) могут привести к взрыву.
- g) **Следовать всем инструкциям по зарядке и никогда не заряжать аккумулятор или аккумуляторный инструмент при температурах, выходящих за пределы допустимого диапазона, указанного в руководстве по эксплуата-**

ции. Неправильная зарядка или зарядка при температуре вне допустимого диапазона может разрушить аккумулятор и повысить риск возгорания.

25.7 Техническое обслуживание

- a) **Поручить ремонт электроинструмента квалифицированному специалисту, использовать для ремонта только оригинальные запасные части.** Благодаря этому обеспечивается безопасность электроинструмента.
- b) **Техническое обслуживание поврежденного аккумулятора запрещено.** Любое техническое обслуживание аккумулятора должен производить только производитель или служба поддержки клиентов.

25.8 Указания по технике безопасности при пилении цепной пилой

Общие указания по технике безопасности при пилении цепной пилой

- a) **При работающей пиле сохраняйте безопасное расстояние от пильной цепи до частей тела. Перед запуском пилы убедитесь в отсутствии касаний пильной цепи.** При работе цепной пилой мгновение невнимательности может привести к тому, что пильной цепью будут захвачены одежда либо части тела.
- b) **Держите цепную пилу всегда правой рукой за заднюю ручку, а левой рукой за переднюю ручку.** При удержании цепной пилы в перевернутом положении повышается опасность получения травм, поэтому такое положение запрещено.
- c) **Держите цепную пилу за изолированные поверхности рукояток, так как возможен контакт пильной цепи со скрытыми электрическими проводами.** В случае контакта пильной цепи с электропроводкой металлические части устройства могут оказаться под напряжением, что приведет к поражению электрическим током.
- d) **Пользуйтесь средствами для защиты глаз. Рекомендуется пользоваться средствами индивидуальной защиты слуха, головы, рук, ног и ступней.** Соответствующая защитная одежда снижает опасность получения травм из-за отлетающей стружки или случайного касания пильной цепи.

- e) **Запрещается работать с пильной цепью на деревьях, стоя на стремянке, на крыше или неустойчивой опорной поверхности.** При подобных условиях работы имеется опасность травм.
- f) **Постоянно следите за устойчивостью положения и работайте с цепной пилой только стоя на прочной, безопасной и ровной поверхности.** Скользящая или шаткая опорная поверхность может привести к потере контроля над цепной пилой.
- g) **Во время резки натянутой ветки следует помнить, что она может отпружинить назад.** При снятии натяжения в древесных волочках натянутая ветка может ударить пользователя и/или цепная пила может выйти из-под контроля.
- h) **При обрезке кустарника и молодых деревьев необходима особая осторожность.** Тонкие побеги, захваченные пильной цепью, могут ударить пользователя либо вывести его из равновесия.
- i) **Переносите цепную пилу за переднюю ручку в выключенном состоянии, развернув пильную цепь в сторону от тела.** При транспортировке или хранении цепной пилы обязательно надевайте защитный кожух. Осторожное обращение с цепной пилой снижает вероятность случайного контакта с движущейся пильной цепью.
- j) **Следуйте указаниям относительно смазки, натяжения цепи и замены направляющей шины и пильной цепи.** Неправильно натянутая или смазанная цепь может порваться или повредить риск отдачи.
- k) **Пилить только древесину. Не используйте цепную пилу для работ, для которых она не предназначена. Пример: не используйте цепную пилу для пиления металла, пластика, кладки или недревесных строительных материалов.** Использование цепной пилы для работ, для которых она не предназначена, может привести к опасным ситуациям.
- l) **Не приступайте к валке дерева без четкого понимания рисков и мер по их предотвращению.** При валке дерева возможны тяжелые травмы исполнителя работ и окружающих лиц.
- m) **При очистке цепной пилы от скоплений материала, хранении и выполнении работ по техническому обслуживанию следуйте всем соответствующим указаниям. Убедитесь в том, что выключатель выключен и**

аккумулятор извлечен. Внезапное включение цепной пилы при удалении скоплений материала или в ходе технического обслуживания может привести к серьезным травмам.

25.9 Причины и предотвращение обратной отдачи

Обратная отдача может возникнуть, если верхушка направляющей шины касается предмета, или если древесина гнется и цепь застревает в разрезе.

Контакт с верхушкой шины в некоторых случаях может вызвать резкую отдачу назад, при которой направляющая шина отскакивает вверх и в направлении рабочего.

Заклинивание пильной цепи у верхушки направляющей шины может отбросить шину в сторону рабочего с высокой скоростью.

Каждая из описанных реакций может привести к потере контроля над пилой и тяжелой травме. Не полагайтесь исключительно на устройства безопасности, установленные на пиле. Как пользователь цепной пилы Вы должны принимать соответствующие меры, чтобы избежать несчастных случаев и травм.

Обратная отдача является следствием неправильной либо неумелой эксплуатации электроинструмента. Ее можно избежать за счет соответствующих мер предосторожности, описанных ниже:

- **Крепко держите пилу обеими руками, охватывая при этом рукоятку пилы всеми пальцами. Телом и ногами примите такое положение, чтобы противостоять силе обратной отдачи.** Если соответствующие меры приняты, то пользователь сможет преодолеть силу обратной отдачи. Никогда не выпускайте цепную пилу из рук.
- **Избегайте неестественного положения тела и не работайте выше плеча.** Тем самым предотвращается непреднамеренное касание верхней частью шины различных предметов и обеспечивается лучший контроль цепной пилы в неожиданных ситуациях.
- **Всегда используйте указанные производителем запасные шины и пильные цепи.** Использование несоответствующих запасных шин и пильных цепей может привести к разрыву цепи и/или обратной отдаче.
- **Придерживайтесь инструкций производителя по заточке и техническому обслуживанию пильной цепи.** Слишком низкие ограни-

чители глубины повышают вероятность обратной отдачи.

Spis treści

1	Przedmowa.....	334
2	Informacje o instrukcji użytkownika.....	334
3	Przegląd.....	335
4	Wskazówki dotyczące bezpieczeństwa pracy.....	336
5	Przygotowanie pilarki do pracy.....	344
6	Składanie pilarki.....	345
7	Zakładanie i luzowanie hamulca piły łańcuchowej.....	347
8	Podłączanie i odłączanie akumulatora.....	347
9	Włączanie i wyłączanie pilarki.....	347
10	Kontrola pilarki i akumulatora.....	348
11	Praca z pilarką.....	350
12	Po zakończeniu pracy.....	355
13	Transport.....	355
14	Przechowywanie.....	355
15	Czyszczenie.....	355
16	Konserwacja.....	356
17	Naprawa.....	357
18	Rozwiązywanie problemów.....	358
19	Dane techniczne.....	359
20	Kombinacje przewodnicy i piły łańcuchowej.....	360
21	Części zamienne i akcesoria.....	360
22	Utylizacja.....	360
23	Deklaracja zgodności UE.....	360
24	Ogólne wskazówki bezpieczeństwa obowiązujące podczas pracy narzędziami z napędem elektrycznym.....	361

1 Przedmowa

Szanowni Państwo,

dziękujemy za zakup produktu marki STIHL. STIHL projektuje i produkuje urządzenia o najwyższej jakości, które w pełni spełniają oczekiwania klientów. Produkowane przez nas urządzenia wyróżniają się najwyższą niezawodnością nawet w najcięższych warunkach pracy.

Marka STIHL to również najwyższej klasy obsługa klienta. Nasi sprzedawcy oferują fachowe doradztwo, pomoc w doborze odpowiednich produktów oraz kompleksowe wsparcie techniczne.

Firma STIHL przywiązuje szczególną wagę do zrównoważonego rozwoju i ochrony środowiska. Celem niniejszej instrukcji obsługi jest zapewnienie bezpiecznej i przyjaznej dla środowiska eks-

ploatacji produktu STIHL przez długi okres użytkowania.

Dziękujemy Państwu za zaufanie. Życzymy satysfakcji z użytkowania produktu marki STIHL.



Dr Nikolas Stihl

WAŻNE! PRZECZYTAĆ PRZED UŻYCIEM I ZACHOWAĆ.

2 Informacje o instrukcji użytkowania

2.1 Obowiązujące dokumenty

Zastosowanie mają lokalne przepisy dotyczące bezpieczeństwa.

- ▶ Oprócz niniejszej instrukcji użytkowania przeczytać, zrozumieć i zachować następujące dokumenty:
 - Uwagi dotyczące bezpieczeństwa użytkowania akumulatora STIHL AP
 - Instrukcja użytkowania ładowarek STIHL AL 101, 300, 500
 - Informacje dotyczące bezpieczeństwa produktów akumulatorowych STIHL i produktów ze zintegrowanym akumulatorem: www.stihl.com/safety-data-sheets

2.2 Ostrzeżenia w treści instrukcji



NIEBEZPIECZEŃSTWO

- Ten piktogram oznacza bezpośrednie zagrożenie poważnym lub wręcz śmiertelnym wypadkiem.
 - ▶ Oznaczone nim środki mogą zapobiec poważnemu lub śmiertelnemu wypadkowi.



OSTRZEŻENIE

- Ten piktogram oznacza **możliwe** zagrożenie poważnym lub wręcz śmiertelnym wypadkiem.
 - ▶ Oznaczone nim środki mogą zapobiec poważnemu lub śmiertelnemu wypadkowi.

WSKAZÓWKA

- Ten piktogram oznacza potencjalne zagrożenie szkodami w mieniu.
 - ▶ Oznaczone nim środki mogą zapobiec szkodom w mieniu.

2.3 Symbole w tekście



Ten symbol odsyła do rozdziału niniejszej instrukcji obsługi.

3 Przegląd

3.1 Pilarka spalinowa i akumulator

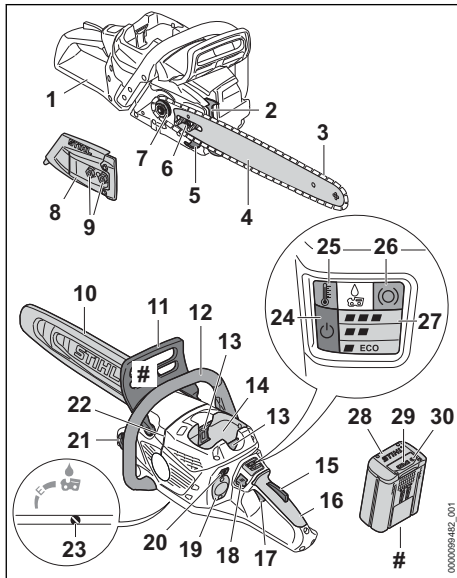

1 Tylna osłona dłoni

Tylna osłona dłoni chroni prawą dłoń przed kontaktem z odrzuconym lub zerwanym łańcuchem.

2 Przypora

Przypora podczas pracy stanowi oparcie pilarki na drewnie.

3 Łańcuch piły

Łańcuch tnie drewno.

4 Prowadnica

Prowadnica prowadzi łańcuch.

5 Wychwytnik łańcucha

Wychwytnik łańcucha wychwytuje odrzucony lub zerwany łańcuch.

6 Śruba napinająca

Śruba napinająca służy do regulacji napięcia łańcucha.

7 Koło napędowe

Koło napędowe napędza łańcuch.

12) Osłona stanowi część obudowy silnika. Usuwać osłonę tylko w celu montażu urządzenia Smart Connector 2 A i przechowywać w bezpiecznym miejscu do czasu ponownego montażu. Kosy mechanicznej używać zawsze z zamontowaną osłoną lub zamontowanym urządzeniem Smart Connector 2 A.

8 Osłona koła napędowego

Osłona koła napędowego przykrywa koło napędowe i mocuje prowadnicę do pilarki.

9 Nakrętki

Nakrętki mocują pokrywę koła napędowego do pilarki.

10 Osłona łańcucha

Osłona łańcucha chroni przed kontaktem z łańcuchem.

11 Przednia osłona dłoni

Przednia osłona dłoni chroni lewą rękę przed kontaktem z łańcuchem pilarki, służy do włączania hamulca łańcucha i automatycznie aktywuje hamulec łańcucha w przypadku odbicia.

12 Uchwyt przedni

Uchwyt przedni służy do trzymania, prowadzenia i przenoszenia pilarki.

13 Dźwignia blokady

Dźwignia blokady trzyma akumulator w komorze akumulatora.

14 Komora akumulatora

Komorę służy do wkładania akumulatora.

15 Blokada dźwigni przełącznika

Blokada dźwigni przełącznika służy do blokowania dźwigni przełącznika.

16 Uchwyt manipulacyjny

Uchwyt manipulacyjny służy do obsługi, trzymania i prowadzenia pilarki.

17 Dźwignia przełącznika

Dźwignia przełącznika służy do włączania i wyłączania pilarki.

18 Przycisk odblokowujący

Przycisk odblokowujący służy do włączania pilarki.

19 Osłona₁₂

Osłona zabezpiecza miejsce, w którym umieszczona jest Smart Connector 2 A.

20 Przycisk

Przycisk służy do ustawiania poziomów mocy.

21 Korek zbiornika oleju

Korek zbiornika oleju zamyka zbiornik oleju.

22 Listwa kierunkowa

Przy pomocy listwy kierunkowej można kontrolować kierunek obalania drzewa.

23 Śruba regulacyjna pompy oleju

Śruba regulacyjna pompy oleju służy do ustawiania wydajności pompy oleju do smarowania łańcucha pilarki.

24 Dioda „STATUS”

Dioda wskazująca stan pracy pilarki.

25 Dioda „TEMPERATURA”

Dioda wskazująca, czy nie doszło do przegrzania pilarki.

26 Dioda „HAMULEC ŁAŃCUCHA”

Dioda wskazująca, czy hamulec łańcucha jest zaciągnięty.

27 Diody „POZIOM MOCY”

Diody informujące o ustawionym poziomie mocy.

28 Akumulator

Akumulator jest źródłem energii elektrycznej dla pilarki.

29 Diody

Diody LED sygnalizują stan naładowania akumulatora i ewentualne usterki.

30 Przycisk

Przycisk włącza diody na akumulatorze.

Tabliczka znamionowa z numerem seryjnym**3.2 Charakterystyka wyposażenia**

W zależności od rynku pilarka spalinowa może posiadać następujące wyposażenie:

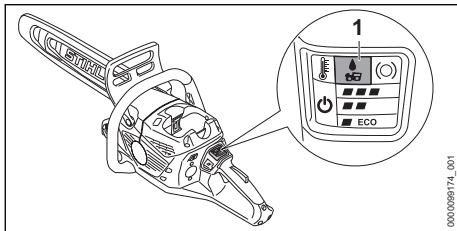
**1 Dioda „OLEJ DO ŁAŃCUCHÓW”**

Dioda informująca, że zbiornik oleju jest pusty.

3.3 Symbole

Na pilarce i akumulatorze mogą znajdować się symbole o następującym znaczeniu:



Ten symbol wskazuje na kierunek biegu łańcucha.



Obrót w tym kierunku powoduje naprężenie łańcucha.



Ten symbol oznacza zbiornik na olej adhezyjny do smarowania łańcuchów pił.



Ten symbol oznacza śrubę regulacyjną pompy oleju oraz natężenie przepływu oleju do smarowania łańcucha.



W tym kierunku włącza lub zwalnia się hamulec łańcucha.



Ten symbol oznacza przycisk odblokowujący.



Nacisnąć przycisk, aby ustawić poziom mocy.



1. Filtr powietrza wyczyścić specjalnym preparatem do czyszczenia STIHL lub środkiem czyszczącym i wypłukać wodą.



1 dioda świeci się na czerwono. Akumulator jest za ciepły lub za zimny.



4 diody migają na czerwono. Usterka akumulatora.



Długość prowadnicy, której można używać.



Gwarantowany poziom mocy akustycznej zgodnie z dyrektywą 2000/14/WE w dB(A) do porównania emisji hałasu produktów elektrycznych.



Informacja obok symbolu wskazuje na pojemność akumulatora zgodnie ze specyfikacją producenta. Dostępna pojemność akumulatora jest mniejsza.



Produktu nie wolno wyrzucać do zwykłego pojemnika na odpady komunalne.

4 Wskazówki dotyczące bezpieczeństwa pracy**4.1 Symbole ostrzegawcze**

Symbole ostrzegawcze na pilarce spalinowej i akumulatorze mają następujące znaczenie:



Przestrzegać zasad bezpieczeństwa i środków ostrożności.



Przeczytać niniejszą instrukcję obsługi, przestrzegać jej i zachować ją na przyszłość.



Nosić okulary ochronne, ochronę słuchu i kask ochronny.



Pilarkę spalinową trzymać zawsze obu rącz.



Przestrzegać zasad bezpieczeństwa dotyczących odbicia.



Wymować akumulator podczas przerw w pracy, transportu, przechowywania, serwisowania lub naprawy.



Chronić akumulator przed wysokimi temperaturami i ogniem.



Nie zanurzać akumulatora w cieczach.



Przestrzegać dozwolonego zakresu temperatury akumulatora.

4.2 Użytkowanie zgodnie z przeznaczeniem

Pilarka MSA 300.0, 300.0 C służy do cięcia drewna, formowania kłód i obalania drzew o małej i średniej średnicy pnia oraz do pielęgnacji drzew przy domu.

Pilarki można używać w deszczu.

Pilarka jest zasilana za pomocą akumulatora STIHL AP.

W przypadku pracy na bezpiecznym rusztowaniu pilarki wolno używać wyłącznie z włożonym do niej bezpośrednio akumulatorem STIHL AP.

▲ OSTRZEŻENIE

- Używanie akumulatorów niedopuszczonych przez firmę STIHL do eksploatacji z pilarką grozi pożarem lub wybuchem. Może dojść do poważnych obrażeń lub śmierci oraz szkód materialnych.
 - ▶ Do pilarki używać wyłącznie akumulatora STIHL AP.
- Używanie pilarki lub akumulatora niezgodnie z przeznaczeniem może skutkować ciężkimi obrażeniami, śmiercią lub szkodami materialnymi.
 - ▶ Używać pilarki w sposób opisany w niniejszej instrukcji obsługi.
 - ▶ Używać akumulatora wyłącznie w sposób opisany w niniejszej instrukcji użytkownika.

4.3 Wymagania wobec użytkownika

▲ OSTRZEŻENIE

- Użytkownicy bez odpowiedniego instruktażu nie są w stanie rozpoznać ani ocenić zagrożeń powodowanych przez pilarkę i akumulator. Niebezpieczeństwo poważnego lub śmiertelnego wypadku z udziałem użytkownika lub osób postronnych.



- ▶ Przeczytać instrukcję użytkownika, przestrzegać jej i zachować ją na przyszłość.
- ▶ W razie przekazania pilarki lub akumulatora innej osobie: Przekazać również instrukcję użytkownika.
- ▶ Użytkownik urządzenia powinien spełniać poniższe wymagania:
 - Użytkownik powinien być wypoczęty.
 - Użytkownik powinien być zdolny pod względem fizycznym i psychicznym do obsługi i używania pilarki i akumulatora. Jeżeli stan fizyczny lub umysłowy ogranicza zdolności użytkownika, to powinien on wykonywać pracę jedynie pod nadzorem lub po poinstruowaniu przez odpowiedzialną osobę.
 - Użytkownik jest w stanie rozpoznać i ocenić zagrożenia powodowane przez pilarkę i akumulator.
 - Użytkownik jest pełnoletni lub odbywa pod nadzorem naukę zawodu zgodnie z przepisami krajowymi.
 - Użytkownik, który nie pracował wcześniej z pilarką, powinien nauczyć się jej użytkowania od autoryzowanego dealera marki STIHL lub osoby wykwalifikowanej.
 - Użytkownik nie znajduje się pod wpływem alkoholu, leków lub narkotyków.
- ▶ Jeśli użytkownik używa pilarki po raz pierwszy: W celu nabrania wprawy poświęcić cięcie na okrągłakach ułożonych na stojaku.
- ▶ W razie wątpliwości: Skontaktuj się z dealerm marki STIHL.

4.4 Odzież i wyposażenie

▲ OSTRZEŻENIE

- Włączona pilarka spalinowa może wciągnąć długie włosy użytkownika. Może to spowodować poważne obrażenia użytkownika.

- ▶ Długie włosy należy związać i zabezpieczyć w taki sposób, aby nie sięgały ramion.
- Podczas pracy może dojść do wyrzucenia różnych przedmiotów z dużą prędkością. Może to spowodować obrażenia użytkownika.



▶ Nosić okulary ochronne ściśle przylegające do twarzy. Odpowiednie okulary ochronne przechodzą badania zgodnie z normą EN 166 lub z przepisami krajowymi i są dostępne w sprzedaży z odpowiednim oznaczeniem.

- ▶ Firma STIHL zaleca noszenie odpowiedniej ochrony twarzy.
- ▶ Nosić mocno przylegającą górną odzież z długimi rękawami.
- W trakcie pracy powstaje hałas. Hałas może uszkadzać słuch.



▶ Nosić odpowiednią ochronę słuchu.

- Spadające przedmioty mogą zranić użytkownika w głowę.



▶ Jeśli podczas pracy mogą spadać przedmioty, należy nosić kask ochronny.

- Podczas pracy może wzbijać się kurz i powstawać mgła olejowa. Wdychanie pyłu i mgły olejowej grozi uszkodzeniem układu oddechowego i może powodować reakcje alergiczne.
 - ▶ W przypadku wzbijania się pyłu lub powstawania oparów: nosić maskę przeciwpyłową.
- Nieodpowiednie ubranie może zapęcić się o drewno, zarośla lub pilarkę spalinową. Użytkownicy bez odpowiedniej odzieży mogą odnieść poważne obrażenia ciała.
 - ▶ Nosić odzież przylegającą ściśle do ciała.
 - ▶ Zdjąć szalik i biżuterię.
- Podczas pracy istnieje ryzyko kontaktu użytkownika z obracającym się łańcuchem. Może to spowodować poważne obrażenia użytkownika.
 - ▶ Nosić długie spodnie z ochroną przed przecięciem.
- Podczas pracy użytkownik może zranić się o drewno. Podczas czyszczenia lub konserwacji użytkownik może dotknąć piły łańcuchowej. Może to spowodować obrażenia użytkownika.
 - ▶ Nosić rękawice robocze wykonane z wytrzymałych materiałów.
- Użytkownik noszący nieodpowiednie obuwie może się poślizgnąć. Gdy użytkownik wejdzie w kontakt z obracającym się łańcuchem, może

dojść do przecięcia. Może to spowodować obrażenia użytkownika.

- ▶ Nosić wysokie obuwie przeznaczone do pracy pilarką łańcuchową i zabezpieczone przed przecięciem.

4.5 Stanowisko pracy i otoczenie

4.5.1 Pilarka

▲ OSTRZEŻENIE

- Osoby nieupoważnione do pracy z pilarką, małe dzieci i zwierzęta nie potrafią rozpoznać, ani tym bardziej prawidłowo ocenić zagrożeń powodowanych przez pracę pilarki i wyrzucane przez nią przedmioty. Możliwe są poważne obrażenia tych osób, dzieci i zwierząt oraz znaczne straty materialne.
 - ▶ Osoby postronne, dzieci i zwierzęta należy trzymać z dala od obszaru pracy.
 - ▶ Nie pozostawiać pilarki bez nadzoru.
 - ▶ Nie pozwolić dzieciom na zabawę pilarką.
- Elementy elektryczne pilarki mogą wytwarzać iskry. Iskry grożą zaprószeniem ognia lub wybuchem w pobliżu substancji skrajnie łatwopalnych lub wybuchowych. Możliwe są poważne obrażenia ciała lub śmierć oraz znaczne straty materialne.
 - ▶ Nie wolno pracować z urządzeniem w miejscach skrajnie zagrożonych pożarem lub wybuchem.

4.5.2 Akumulator

▲ OSTRZEŻENIE

- Osoby postronne, dzieci i zwierzęta nie są w stanie rozpoznać ani ocenić zagrożeń spowodowanych przez akumulator. Możliwość poważnego zranienia osób postronnych, dzieci i zwierząt.
 - ▶ Osoby postronne, dzieci i zwierzęta powinny przebywać w bezpiecznej odległości.
 - ▶ Nie pozostawiać akumulatora bez nadzoru.
 - ▶ Należy zadbać, aby dzieci nie zabawiały się akumulatorem.
- Akumulator nie jest zabezpieczony przed wszystkimi czynnikami środowiskowymi. Akumulator narażony na działanie określonych czynników środowiskowych może ulec zapłonowi lub eksplodować. Możliwość poważnego zranienia osób oraz wystąpienia szkód materialnych.



- ▶ Chronić akumulator przed wysoką temperaturą i ogniem.
- ▶ Nie wrzucać akumulatora do ognia.



- ▶ Wkładać i przechowywać akumulator w zakresie temperatury między - 10 a + 50°C.



- ▶ Nie zanurzać akumulatora w cieczach.

- ▶ Zachować odpowiednią odległość akumulatora od metalowych przedmiotów.
- ▶ Nie narażać akumulatora na działanie wysokiego ciśnienia.
- ▶ Nie narażać akumulatora na działanie mikrofal.
- ▶ Chronić akumulator przed chemikaliami i solami.

- ▶ Jeśli elementy obsługowe nie działają, nie używać pilarki spalinowej.
- ▶ Montować oryginalne akcesoria STIHL przeznaczone do tej pilarki.
- ▶ Prowadnica i łańcuch powinny być zamontowane zgodnie z opisem w niniejszej instrukcji obsługi.
- ▶ Akcesoria montować wyłącznie w sposób opisany w niniejszej instrukcji obsługi lub w instrukcji obsługi akcesoriów.
- ▶ Nie wkładać żadnych przedmiotów do otworów w pilarcie.
- ▶ Zamknąć korek zbiornika oleju.
- ▶ Wymienić zużyte lub uszkodzone etykiety ostrzegawcze.
- ▶ W razie wątpliwości skontaktować się z autoryzowanym dealerm STIHL.

4.6 Bezpieczny stan

4.6.1 Pilarka spalinowa

Stan pilarki jest bezpieczny, jeśli spełnione są następujące warunki:

- Pilarka spalinowa nie jest uszkodzona.
- Pilarka spalinowa jest czysta.
- Wychwytnik łańcucha nie jest uszkodzony.
- Hamulec łańcucha działa prawidłowo.
- Elementy obsługowe działają i nie zostały zmienione.
- Smarowanie łańcucha działa prawidłowo.
- Ślady zużycia na kole napędowym nie są głębsze niż 0,5 mm.
- Jest zamontowana jedna z kombinacji prowadnicy i łańcucha podanych w niniejszej instrukcji obsługi.
- Prowadnica i łańcuch są prawidłowo zamontowane.
- Łańcuch jest prawidłowo naprężony.
- W pilarcie są zamontowane oryginalne akcesoria STIHL.
- Akcesoria są zamontowane prawidłowo.
- Korek zbiornika oleju jest zamknięty.

▲ OSTRZEŻENIE

- Jeśli urządzenie nie znajduje się w bezpiecznym stanie, jego elementy mogą działać nieprawidłowo, a zabezpieczenia być nieaktywne. Może dojść do poważnych obrażeń lub śmierci.
 - ▶ Nie używać uszkodzonej pilarki spalinowej.
 - ▶ Jeśli pilarka spalinowa jest zabrudzona, wyczyścić pilarkę.
 - ▶ Nie używać uszkodzonego wychwytnika łańcucha.
 - ▶ Pilarki spalinowej nie wolno modyfikować. Wyjątek: montaż kombinacji prowadnicy i łańcucha podanej w niniejszej instrukcji obsługi.

4.6.2 Prowadnica

Stan prowadnicy jest bezpieczny, jeśli spełnione są następujące warunki:

- Prowadnica nie jest uszkodzona.
- Prowadnica nie jest zdeformowana.
- Rowek ma minimalną zalecaną głębokość lub jest głębszy,  19.3.
- Na grzbietach rowka nie utworzył się grząz.
- Rowek nie jest zwężony ani rozwany.

▲ OSTRZEŻENIE

- Gdy stan prowadnicy nie jest bezpieczny, prowadnica nie będzie mogła w prawidłowy sposób kierować łańcuchem. Obracający się łańcuch może wyskoczyć z prowadnicy. Skutkiem mogą być poważne obrażenia lub śmierć osób.
 - ▶ Prowadnicę można używać, jeżeli nie jest uszkodzona.
 - ▶ Gdy głębokość rowka jest mniejsza niż minimalna zalecana głębokość: wymienić prowadnicę.
 - ▶ Raz w tygodniu ogratować prowadnicę.
 - ▶ W przypadku wątpliwości: skontaktować się z autoryzowanym dealerm STIHL.

4.6.3 Łańcuch piły

Stan łańcucha jest bezpieczny, jeśli spełnione są następujące warunki:

- Łańcuch nie jest uszkodzony.
- Łańcuch jest prawidłowo naostrzony.
- Na zębach są widoczne znaczniki zużycia.

▲ OSTRZEŻENIE

- W stanie niespełniającym wymogów bezpieczeństwa komponenty mogą przestać działać prawidłowo, a zabezpieczenia mogą być nie-

sprawne. Skutkiem mogą być poważne obrażenia lub śmierć osób.

- ▶ Łańcucha można używać, jeżeli nie jest uszkodzony.
- ▶ Prawidłowo naostrzyć łańcuch.
- ▶ W razie wątpliwości: Skontaktuj się z dealerem marki STIHL.

4.6.4 Akumulator

Akumulator jest w dobrym stanie technicznym, gdy spełnione są następujące warunki:

- akumulator jest nieuszkodzony,
- akumulator jest czysty i suchy,
- akumulator działa i nie został zmodyfikowany.

▲ OSTRZEŻENIE

- Akumulator niebędący w dobrym stanie technicznym może nie działać bezpiecznie. Osoby mogą ulec poważnym zranieniom.
 - ▶ Pracę wykonywać przy użyciu nieuszkodzonego i działającego akumulatora.
 - ▶ Nie ładować uszkodzonego lub wadliwego akumulatora.
 - ▶ Jeżeli akumulator jest zabrudzony lub mokry, oczyścić akumulator i pozostawić do wyschnięcia.
 - ▶ Nie modyfikować akumulatora.
 - ▶ Nie umieszczać żadnych przedmiotów w otworach akumulatora.
 - ▶ Nie wolno łączyć i zwierać elektrycznych styków akumulatora za pomocą metalowych przedmiotów.
 - ▶ Nie otwierać akumulatora.
 - ▶ Wymieniać zużyte lub uszkodzone tabliczki informacyjne.
- Z uszkodzonego akumulatora może wypływać elektrolit. Jeżeli elektrolit zetknie się ze skórą lub dostanie się do oczu, może spowodować ich podrażnienie.
 - ▶ Unikać kontaktu z elektrolitem.
 - ▶ W przypadku zetknięcia się ze skórą przeemyć odpowiednie fragmenty skóry dużą ilością wody z mydłem.
 - ▶ W przypadku przedostania się do oczu przepłukiwać je przynajmniej 15 minut dużą ilością wody i udać się do lekarza.
- Uszkodzony lub wadliwy akumulator może nienormalnie pachnieć, dymić lub się zapalić. Możliwość odniesienia poważnych ran przez osoby lub śmierci oraz wystąpienia szkód materialnych.
 - ▶ Jeżeli akumulator nienormalnie pachnie lub dymi, nie używać akumulatora i umieścić go z dala od substancji palnych.
 - ▶ Jeżeli akumulator się pali, spróbować ugasić go za pomocą gaśnicy lub wody.

4.7 Praca

4.7.1 Piłowanie

▲ OSTRZEŻENIE

- Jeżeli poza stanowiskiem pracy nie ma żadnych osób w zasięgu głosu, w sytuacjach zagrożenia nie będzie nikogo, kto udzieli pomocy.
 - ▶ Osoby poza stanowiskiem pracy muszą znajdować się w zasięgu głosu.
- W niektórych warunkach użytkownik nie jest w stanie pracować dłużej w skupieniu. Użytkownik może stracić kontrolę nad pilarką, potknąć się, przewrócić i doznać poważnych obrażeń.
 - ▶ Pracuj w spokoju i metodycznie.
 - ▶ Nie pracuj przy słabym świetle i kiepskiej widoczności. Nie używać pilarki.
 - ▶ Pilarkę może obsługiwać na raz tylko jedna osoba.
 - ▶ Nie wolno pracować z urządzeniem powyżej barków.
 - ▶ Uważaj na przeszkody.
 - ▶ Pracuj poruszając się po ziemi i dbaj o równowagę ciała. W przypadku pracy na wysokości i używania pilarki z przewodem zasilającym: Użyć podnośnika koszonego.
 - ▶ W razie wystąpienia oznak zmęczenia: Zrobić przerwę w pracy.
- Obracający się łańcuch może zranić użytkownika. Niebezpieczeństwo poważnego wypadku.
 - ▶ Nie dotykać obracającego się łańcucha.
 - ▶ Jeśli łańcuch piły jest zablokowany przez przedmiot: Wyłączyć pilarkę, złożyć hamulec łańcucha i wyjąć akumulator. Dopiero wtedy można usunąć przedmiot.
- Obracający się łańcuch piły nagrzewa się i rozszerza. Jeśli łańcuch nie będzie odpowiednio smarowany i naprężony, może zeskoczyć z prowadnicy lub zerwać się. Niebezpieczeństwo poważnego wypadku oraz strat w mieniu.
 - ▶ Korzystać z oleju o dużej przyczepności do łańcuchów.
 - ▶ Podczas pracy regularnie kontrolować poziom oleju w zbiorniku. Przed zużyciem całego oleju smarowania łańcucha: Włączyć olej do smarowania łańcucha.
 - ▶ Podczas pracy regularnie kontrolować naprężenie łańcucha. Jeśli naprężenie jest zbyt małe: Naprężyć łańcuch.
- Jeśli pilarka znacznie działać podczas pracy w sposób zmieniony lub nietypowy, może znajdować się w niebezpiecznym stanie. Niebezpieczeństwo poważnego wypadku oraz strat w mieniu.

- ▶ Zakończyć pracę. Wyciągnąć akumulator i skontaktować się z dealerem firmy STIHL.
- Pracująca pilarka może generować drgania.
 - ▶ Nosić rękawice.
 - ▶ Rób przerwy podczas pracy.
 - ▶ W przypadku wystąpienia objawów zaburzenia krążenia: Udać się do lekarza.
- Jeśli obracający się łańcuch trafi na twardy przedmiot, mogą powstać iskry. Iskry mogą wywołać pożar w przypadku łatwopalnych materiałów w otoczeniu. Możliwe są poważne obrażenia ciała lub śmierć oraz znaczne straty materialne.
 - ▶ Nie wolno pracować w otoczeniu z łatwopalnymi materiałami.
- Gdy dźwignia przełącznika zostanie zwolniona, łańcuch przez krótki czas dalej obraca się. Poruszający się łańcuch piły może spowodować skaleczenia. Skutkiem mogą być poważne obrażenia.
 - ▶ Należy odczekać do momentu, kiedy łańcuch przestanie się obracać.

▲ OSTRZEŻENIE

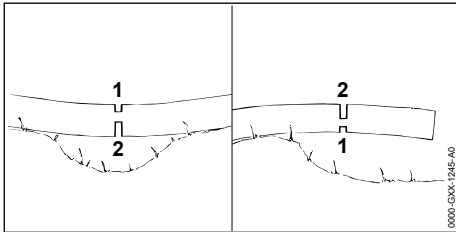

- Podczas piłowania drewna w stanie naprężenia prowadnica może się zakleszczyć. Użytkownik może stracić kontrolę nad pilarką i doznać poważnych obrażeń.
 - ▶ Należy najpierw wykonać rżaz odciążający po stronie ściskania (1), a następnie po stronie rozciągania (2) rżaz poprzeczny.

▲ NIEBEZPIECZEŃSTWO

- W przypadku pracy w pobliżu przewodów znajdujących się pod napięciem łańcuch może dotknąć przewodów i spowodować ich uszkodzenie. Niebezpieczeństwo poważnego lub śmiertelnego wypadku.
 - ▶ Nie pracować w otoczeniu przewodów znajdujących się pod napięciem.

4.7.2 Okrzesywanie

▲ OSTRZEŻENIE

- Jeśli obalone drzewo będzie najpierw okrzyszane na dolnej stronie, drzewa nie będzie można oprzeć o gałęzie na ziemi. Podczas

pracy drzewo może się przemieszczać. Skutkiem mogą być poważne obrażenia lub śmierć osób.

- ▶ Należy najpierw odpiłować duże gałęzie na dolnej stronie, gdy drzewo jest przycięte na długość.
- ▶ Nie okrzyszować stojąc na pniu.
- Podczas okrzyszowania mogą spadać odcinane gałęzie. Może potknąć się, przewrócić i poważnie zranić.
 - ▶ Drzewo okrzyszować od podstawy w kierunku korony.

4.7.3 Obalanie

▲ OSTRZEŻENIE

- Niedoświadczone osoby nie potrafią ocenić zagrożeń podczas obalania. Może dojść do poważnych obrażeń lub śmierci oraz szkód materialnych.
 - ▶ Użytkownik musi być zaznajomiony z odnośną techniką obalania oraz posiadać doświadczenie w obalaniu drzew.
 - ▶ W razie występowania niejasności: zasięgnąć pomocy eksperta i poprosić o wskazanie odpowiedniej techniki obalania.
- Podczas obalania drzewo i gałęzie mogą spaść na osoby i przedmioty. Wraz z wielkością spadających fragmentów rośnie ryzyko poważnych obrażeń lub śmierci. Może dojść do uszkodzeń mienia.
 - ▶ Ustalać kierunek obalania w taki sposób, aby obszar, na który spada drzewo, był wolny.
 - ▶ Osoby postronne, dzieci i zwierzęta nie powinny przebywać w promieniu 2,5 długości drzewa wokół obszaru roboczego.
 - ▶ Przed rozpoczęciem wykonania rżazu obalającego należy usunąć z korony drzewa połamane lub uschnięte gałęzie.
 - ▶ Jeśli nie uda się usunąć z korony drzewa połamanych lub uschniętych gałęzi: zasięgnąć pomocy eksperta i poprosić o wskazanie odpowiedniej techniki obalania.
 - ▶ Należy obserwować koronę drzewa i korony pobliskich drzew oraz uważać na spadające gałęzie.
- Gdy drzewo upada, może dojść do złamania pnia lub odbicia w kierunku użytkownika. Może to spowodować poważne obrażenia lub śmierć użytkownika.
 - ▶ Drogę ewakuacyjną wytyczyć w bok, za drzewem.
 - ▶ Podczas wycofywania się na drogę ewakuacyjną należy obserwować upadające drzewo.

- ▶ Nie należy wycofywać się wzdłuż spadku terenu.
- Przeszkody występujące w obszarze roboczym i na drodze ewakuacyjnej mogą utrudnić użytkownikowi wycofywanie się. Użytkownik może się potknąć i upaść. Może to spowodować poważne obrażenia lub śmierć użytkownika.
 - ▶ Należy usunąć przeszkody występujące w obszarze roboczym i na drodze ewakuacyjnej.
- Jeśli zawiasa, taśma zabezpieczająca lub taśma mocująca zostaną nadpiłowane lub zbyt wcześnie przepiłowane, kierunek obalania może nie zostać zachowany lub drzewo może zbyt wcześnie upaść. Może dojść do poważnych obrażeń lub śmierci oraz szkód materialnych.
 - ▶ Nie nadpiłowywać ani nie przepiłowywać zawiasy.
 - ▶ Taśmę zabezpieczającą lub taśmę mocującą przepiłować jako ostatnie.
 - ▶ Gdy drzewo zbyt wcześnie zacznie upadać: przerwać rżnię obalający i wycofać się na drogę ewakuacyjną.
- Jeśli obracający się łańcuch piły na odcinku wokół górnej ćwiartki wierzchołka prowadnicy trafi na twardy karb kierunkowy i zostanie nagle zatrzymany, może dojść do odbicia wstecznego. Może dojść do poważnych obrażeń lub śmierci.
 - ▶ Korzystać z karbów kierunkowych z aluminium lub tworzywa sztucznego.
- Jeśli drzewo nie upadnie całkowicie na ziemię lub zawisnie na innym drzewie, użytkownik nie może już kontrolować obalania.
 - ▶ Należy przerwać obalanie i opuścić drzewo na ziemię za pomocą wciągarki linowej lub odpowiedniego pojazdu.

4.8 Siły reakcji

4.8.1 Odrzucenie

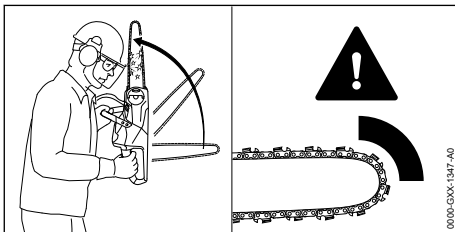

Odrzucenie powstaje, gdy:

- Obracający się łańcuch trafi obszarem wokół górnej ćwiartki wierzchołka prowadnicy na twardy przedmiot i zostanie nagle zatrzymany.
- Obracający się łańcuch zakleszczy się w wierzchołku prowadnicy.

Hamulec łańcucha nie może zupełnie wyeliminować odrzucenia wstecznego.

▲ OSTRZEŻENIE

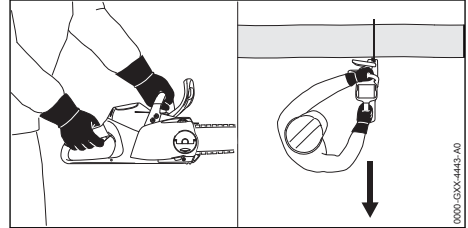

- Jeśli powstanie odrzucenie, pilarkę może odrzucić w kierunku użytkownika. Użytkownik może stracić kontrolę nad pilarką i zostać ciężko zraniony lub zabity.
 - ▶ Pilarkę trzymać zawsze oburącz.
 - ▶ Wszystkie części ciała obsługującego będą się znajdowały z dala przedłużenia linii wychylania się pilarki.
 - ▶ Pracować wyłącznie w sposób opisany w niniejszej instrukcji użytkownika.
 - ▶ Nie pracować obszarem wokół górnej ćwiartki wierzchołka prowadnicy.
 - ▶ Pracować za pomocą dobrze naostrzonego i napiętego łańcucha.
 - ▶ Używać łańcuchów o niskiej tendencji do odrzucania.
 - ▶ Używać prowadnic o małej głowicy szyny.
 - ▶ Piłować na pełnych obrotach.

4.8.2 Szarpnięcie do przodu

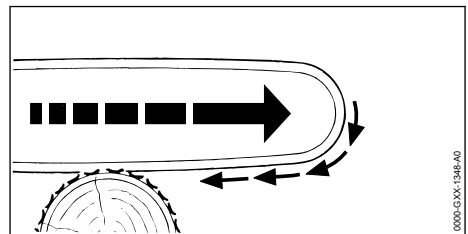

Gdy piłowanie odbywa się dolną stroną prowadnicy, pilarka zostanie odrzucona od użytkownika.

▲ OSTRZEŻENIE

- Jeśli obracający się łańcuch natrafi na twardy przedmiot i zostanie szybko zatrzymany,

pilarka może zostać nagle mocno odrzucona od użytkownika. Użytkownik może stracić kontrolę nad pilarką i zostać ciężko zraniony lub zabity.

- ▶ Pilarkę trzymać zawsze oburącz.
- ▶ Pracować wyłącznie w sposób opisany w niniejszej instrukcji użytkownika.
- ▶ Nie skręcać prowadnicy w rzazie.
- ▶ Prawidłowo nakładać zderzak oporowy zębaty.
- ▶ Piłować na pełnych obrotach.

4.8.3 Odbicie wsteczne

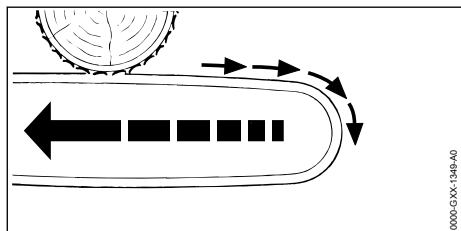

Gdy piłowanie odbywa się górną stroną prowadnicy, pilarka może zostać odrzucona w kierunku użytkownika.

▲ OSTRZEŻENIE

- Jeśli obracający się łańcuch natrafi na twardy przedmiot i zostanie szybko zatrzymany, pilarka może zostać nagle mocno odrzucona do tyłu w kierunku użytkownika. Użytkownik może stracić kontrolę nad pilarką i zostać ciężko zraniony lub zabity.
 - ▶ Pilarkę trzymać zawsze oburącz.
 - ▶ Pracować wyłącznie w sposób opisany w niniejszej instrukcji użytkownika.
 - ▶ Nie skręcać prowadnicy w rzazie.
 - ▶ Piłować na pełnych obrotach.

4.9 Transport

4.9.1 Pilarka

▲ OSTRZEŻENIE

- Pilarka może przewrócić się lub przesunąć podczas przewozu pojazdem. Niebezpieczeństwo odniesienia obrażeń oraz strat w mieniu.



- ▶ Wyciągnąć akumulator.

- ▶ Nałożyć hamulec piły łańcuchowej.
- ▶ Osłonę łańcucha wsunąć na prowadnicę w taki sposób, aby przykryła całą prowadnicę.

- ▶ Pilarkę zabezpieczyć pasami mocującymi lub siatką w taki sposób, aby nie mogła się przewrócić ani przesunąć.

4.9.2 Akumulator

▲ OSTRZEŻENIE

- Akumulator nie jest całkowicie odporny na wszystkie czynniki w otoczeniu. Jeśli akumulator jest narażony na określone warunki otoczenia, może ulec uszkodzeniu i mogą powstać szkody materialne.
 - ▶ Nie przewozić akumulatora, jeśli jest uszkodzony.
 - ▶ Transportować akumulator w opakowaniu nieprzewodzącym prądu.
- Akumulator może przewrócić się lub przesunąć podczas przewozu pojazdem. Niebezpieczeństwo wypadku oraz strat w mieniu.
 - ▶ Zapakować akumulator w odpowiedni pojemnik transportowy lub inne opakowanie, w którym nie będzie się przesunął.
 - ▶ Opakowanie należy zabezpieczyć w taki sposób, aby nie mogło się przemieszczać.

4.10 Przechowywanie

4.10.1 Pilarka

▲ OSTRZEŻENIE

- Dzieci nie potrafią rozpoznawać ani tym bardziej ocenić zagrożeń powodowanych przez pilarkę. Skutkiem mogą być poważne obrażenia.



- ▶ Wyciągnąć akumulator.

- ▶ Nałożyć hamulec piły łańcuchowej.
 - ▶ Osłonę łańcucha wsunąć na prowadnicę w taki sposób, aby przykryła całą prowadnicę.
 - ▶ Przechowywać pilarkę z dala od dzieci.
- Styki elektryczne pilarki oraz podzespoły z metalu mogą zardzewieć od wilgoci. Pilarka może ulec uszkodzeniu.



- ▶ Wyciągnąć akumulator.

- ▶ Przechowywać pilarkę w suchym i czystym miejscu.

4.10.2 Akumulator

▲ OSTRZEŻENIE

- Małe dzieci nie potrafią rozpoznawać, ani tym bardziej ocenić zagrożenia powodowanych przez akumulator. Skutkiem mogą być poważne obrażenia.
 - ▶ Przechowywać akumulator z dala od dzieci.
- Akumulator nie jest całkowicie odporny na wszystkie czynniki w otoczeniu. Może ulec uszkodzeniu pod wpływem niektórych zjawisk lub czynników.
 - ▶ Przechowywać akumulator w miejscu suchym i czystym.
 - ▶ Przechowywać akumulator w pomieszczeniu zamkniętym.
 - ▶ Akumulator podczas przechowywania powinien być odłączony od pilarki i ładowarki.
 - ▶ Akumulator przechowywać w opakowaniu nieprzewodzącym prądu.
 - ▶ Akumulator przechowywać w temperaturze pomiędzy - 10°C i + 50°C.

4.11 Czyszczenie, konserwacja i naprawy

▲ OSTRZEŻENIE

- Przed przystąpieniem do czyszczenia, konserwacji lub naprawy wyjąć akumulator z pilarki spalinowej, aby nie włączyć jej przypadkowo. Może dojść do poważnych obrażeń lub szkód materialnych.



- ▶ Wyciągnąć akumulator.

- ▶ Włączyć hamulec łańcucha.
- Czyszczenie agresywnymi środkami, strumieniem wody lub ostrymi przedmiotami może spowodować uszkodzenie pilarki spalinowej, prowadnicy, łańcucha piły oraz akumulatora. Pilarkę spalinową, prowadnicę, łańcuch piły i akumulator należy czyścić w odpowiedni sposób. W przeciwnym razie podzespoły mogą przestać działać prawidłowo, a ich zabezpieczenia mogą stać się niesprawne. Skutkiem mogą być poważne obrażenia.
 - ▶ Pilarkę spalinową, prowadnicę, łańcuch piły i akumulator czyścić w sposób opisany w instrukcji użytkownika.
- Pilarkę spalinową, prowadnicę, łańcuch piły i akumulator konserwować lub naprawiać w odpowiedni sposób. W przeciwnym razie podzespoły mogą przestać działać prawidłowo, a ich zabezpieczenia mogą stać się nie-

sprawne. Może dojść do poważnych obrażeń lub śmierci.

- ▶ Nie wolno samodzielnie naprawiać ani konserwować pilarki spalinowej ani akumulatora.
- ▶ Jeśli pilarka spalinowa lub akumulator wymagają przeglądu lub naprawy: skontaktować się z dealerem marki STIHL.
- ▶ Prowadnica i łańcuch piły powinny być konserwowane i naprawiane zgodnie z opisem w instrukcji obsługi.
- Podczas czyszczenia lub konserwacji łańcucha użytkownik może skaleczyć się o ostre zęby tnące. Może to spowodować obrażenia użytkownika.
 - ▶ Nosić rękawice robocze wykonane z wytrzymałych materiałów.

5 Przygotowanie pilarki do pracy

5.1 Przygotowanie pilarki do pracy

Przed każdym rozpoczęciem pracy wykonać poniższe czynności:

- ▶ Sprawdzić, czy następujące urządzenia gwarantują bezpieczną pracę:
 - Pilarka, 4.6.1.
 - Prowadnica, 4.6.2.
 - Łańcuch, 4.6.3.
 - Akumulator, 4.6.4.
- ▶ Sprawdzić akumulator, 10.7.
- ▶ Akumulator należy ładować do stanu pełnego naładowania w sposób opisany w instrukcjach użytkownika ładowarek STIHL AL 101, 300, 500.
- ▶ Wyczyścić pilarkę, 15.1.
- ▶ Zamontować prowadnicę i łańcuch, 6.1.1.
- ▶ Naciągnąć łańcuch, 6.2.
- ▶ Wlać olej o wysokiej przyczepności przeznaczony do łańcuchów, 6.3.
- ▶ Sprawdzić hamulec łańcucha, 10.4.
- ▶ Sprawdzić, czy elementy sterownicze są sprawne, 10.5.
- ▶ Sprawdzić układ smarowania łańcucha, 10.6.
- ▶ W przypadku braku możliwości przeprowadzenia tych czynności: nie korzystać z pilarki i skontaktować się z dealerem STIHL.

6 Składanie pilarki

6.1 Montaż i demontaż prowadnicy i piły łańcuchowej

6.1.1 Montaż prowadnicy i łańcucha

Pasujące do koła napędowego kombinacje prowadnicy i łańcucha, które można zamontować, są podane w danych technicznych,  20.1.

- ▶ Wyłączyć pilarkę, założyć hamulec łańcucha i wyjąć akumulator.

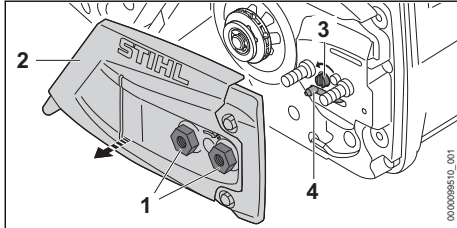

- ▶ Nakrętki (1) obracać w lewo, aż będzie można zdjąć osłonę koła napędowego (2).
- ▶ Zdjąć osłonę koła napędowego (2).
- ▶ Obracać śrubę napinającą (3) w lewo, aż suwak napinający (4) po lewej stronie będzie przylegał do obudowy.

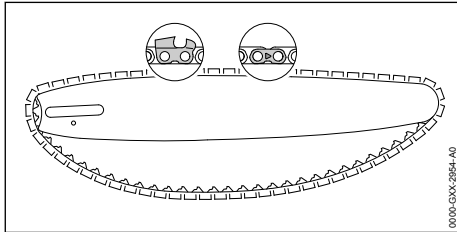

- ▶ Ułożyć łańcuch w rowku prowadnicy w taki sposób, aby strzałki na ogniwach łączących łańcucha na górze wskazywały w kierunku ruchu.

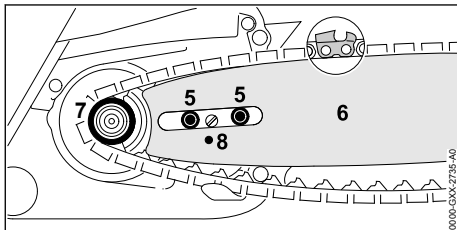

- ▶ Nałożyć prowadnicę i łańcuch na pilarkę w taki sposób, aby spełnione były następujące warunki:
 - Ogniwa napędowe łańcucha są osadzone na zębach koła napędowego (7).

- Śruby kołnierzowe (5) znajdują się w otworze podłużnym prowadnicy (6).
- Czop suwaka napinającego (4) znajduje się w otworze (8) prowadnicy (6).

Kierunek ustawienia prowadnicy (6) nie ma znaczenia. Nadruk na prowadnicy (6) może być również odwrócony.

- ▶ Zwolnić hamulec łańcucha.

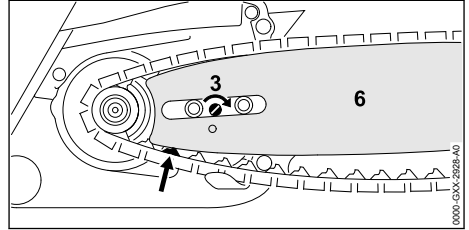

- ▶ Śrubę napinającą (3) obracać w prawo, aż łańcuch będzie przylegał do prowadnicy. Ogniwa napędowe łańcucha wsunąć w rowek prowadnicy.
- ▶ Prowadnicę (6) i łańcuch przylegają do pilarki.
- ▶ Pokrywę koła napędowego (2) przyłożyć do pilarki w taki sposób, aby ściśle przylegała do pilarki.
- ▶ Nakręcić i dokręcić nakrętki (1).

6.1.2 Demontaż prowadnicy i łańcucha

- ▶ Wyłączyć pilarkę, założyć hamulec łańcucha i wyjąć akumulator.
- ▶ Nakrętki obracać w lewo, aż będzie można zdjąć osłonę koła napędowego.
- ▶ Zdjąć osłonę koła napędowego.
- ▶ Obrócić śrubę napinającą do oporu w lewo. Łańcuch jest poluzowany.
- ▶ Zdjąć prowadnicę i łańcuch.

6.2 Naprężenie łańcucha

Podczas pracy łańcuch może się rozciągać lub kurczyć. Powoduje to zmianę naprężenia łańcucha. Podczas pracy należy regularnie kontrolować i w razie potrzeby korygować naprężenie łańcucha.

- ▶ Wyłączyć pilarkę, założyć hamulec łańcucha i wyjąć akumulator.

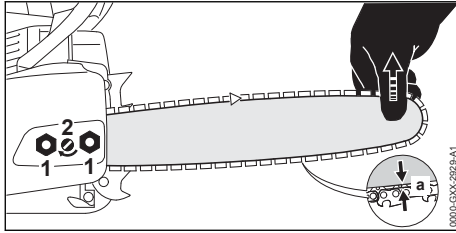

- ▶ Odkręcić nakrętki (1).
- ▶ Zwolnić hamulec łańcucha.
- ▶ Unieść do góry czubek prowadnicy i obracać śrubę napinającą (2) w prawo lub w lewo do momentu spełnienia następujących warunków:
 - Odstęp a pośrodku prowadnicy wynosi 1 mm do 2 mm.
 - Łańcuch można naciągnąć na prowadnicę dwoma palcami bez użycia dużej siły.
- ▶ Unieść do góry czubek prowadnicy i dokręcić dobrze nakrętki (1).
- ▶ Jeśli odstęp „a” pośrodku prowadnicy nie wynosi od 1 mm do 2 mm, naprężyć ponownie łańcuch.

6.3 Wlewanie oleju do łańcuchów

Zadaniem oleju do łańcuchów jest smarowanie i chłodzenie obracającego się łańcucha.

Firma STIHL zaleca stosowanie oleju do smarowania łańcucha STIHL lub innego oleju dopuszczonego do spalinowych pilarek łańcuchowych.

- ▶ Wyłączyć pilarkę spalinową, założyć hamulec łańcucha i wyjąć akumulator.
- ▶ Pilarkę spalinową położyć na równej powierzchni korkiem zbiornika oleju do góry.
- ▶ Obszar wokół korka zbiornika oleju wyczyścić wilgotną szmatką.

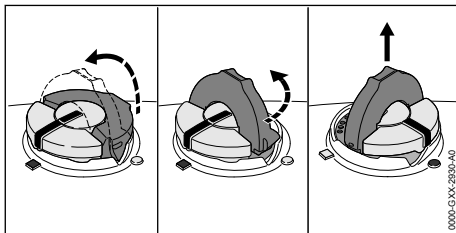

- ▶ Otworzyć pałąk korka zbiornika oleju.
- ▶ Kork zbiornika oleju odkręcić do oporu w lewo.
- ▶ Zdjąć korek zbiornika oleju.
- ▶ Wlać ostrożnie olej poniżej krawędzi zbiornika, nie rozlewając go.
- ▶ Jeśli pałąk korka zbiornika oleju jest zamknięty, otworzyć pałąk.

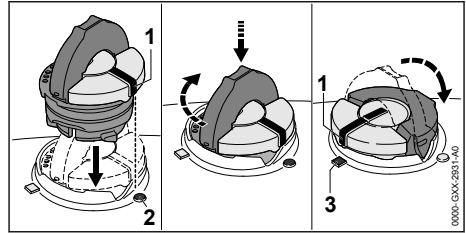

- ▶ Włożyć korek w taki sposób, aby oznaczenie (1) było skierowane na oznaczenie (2).
- ▶ Korek wcisnąć w dół i przekręcić do oporu w prawo. Będzie słychać dźwięk zablokowania korka. Oznaczenie (1) jest skierowane na oznaczenie (3).
- ▶ Sprawdzić, czy korek można zdjąć do góry.
- ▶ Jeśli korka nie można zdjąć do góry, zamknąć pałąk korka. Zbiornik oleju jest zamknięty.

Jeśli korek można zdjąć do góry, trzeba wykonać następujące czynności:

- ▶ Włożyć korek w dowolnej pozycji.

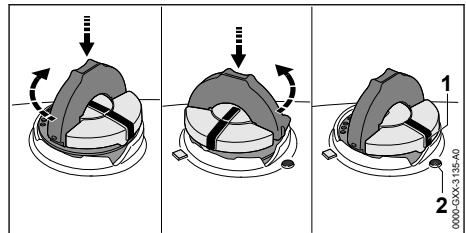

- ▶ Korek wcisnąć w dół i przekręcić do oporu w prawo.
- ▶ Korek wcisnąć w dół i przekręcić w lewo, aż oznaczenie (1) będzie skierowane na oznaczenie (2).
- ▶ Spróbować ponownie zamknąć zbiornik oleju.
- ▶ Jeśli nadal nie można zamknąć zbiornika oleju, nie używać pilarki i skontaktować się z autoryzowanym dealerem STIHL. Stan pilarki spalinowej nie spełnia wymogów bezpieczeństwa.

6.4 Montaż zderzaka oporowego zębatego

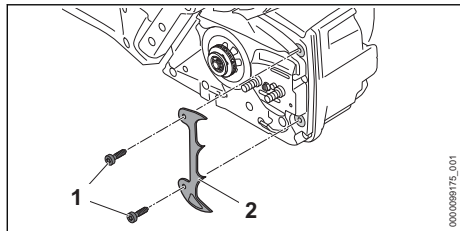

- ▶ Wykręcić śruby (1).
- ▶ Założyć przyporę (2).
- ▶ Wkręcić i dokręcić śruby (1).

7 Zakładanie i luzowanie hamulca piły łańcuchowej

7.1 Włączanie hamulca łańcucha

Pilarka wyposażona jest w hamulec łańcucha.

Hamulec łańcucha w przypadku wystarczająco mocnego odbicia jest automatycznie zaciągany siłą bezwładności osłony dłoni lub też może być zaciągnięty przez użytkownika.

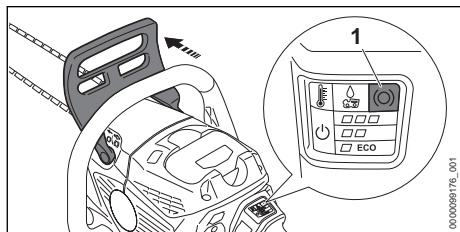

- ▶ Osłonę dłoni odciągnąć od rury uchwyty za pomocą lewej ręki. Osłonę dłoni zablokuje się w sposób słyszalny. Jeśli pilarka jest włączona: dioda „HAMULEC ŁAŃCUCHA” (1) świeci. Hamulec łańcucha jest zaciągnięty.

7.2 Zwalnianie hamulca łańcucha

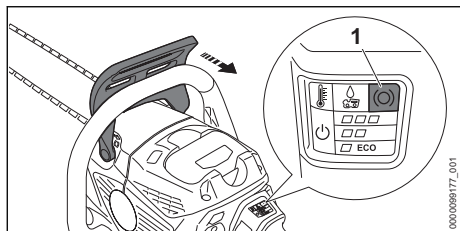

- ▶ Pociągnąć osłonę dłoni lewą ręką w kierunku użytkownika.

Osłona dłoni zablokuje się w sposób słyszalny. Jeśli pilarka jest włączona: dioda „HAMULEC ŁAŃCUCHA” (1) przestaje świecić. Hamulec łańcucha jest zwolniony.

8 Podłączanie i odłączanie akumulatora

8.1 Wkładanie akumulatora

- ▶ Założyć hamulec łańcucha.

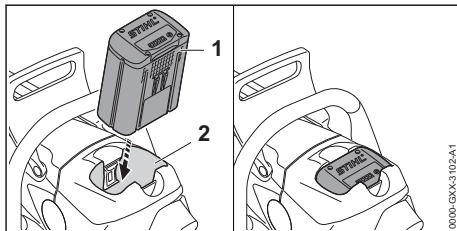

- ▶ Włożyć akumulator (1) do oporu do komory (2). Akumulator (1) zablokuje się ze słyszalnym kliknięciem.

8.2 Wyciąganie akumulatora

- ▶ Położyć pilarkę spalinową na płaskiej powierzchni.

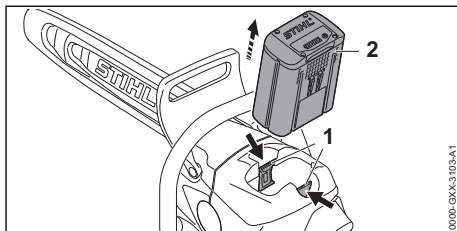

- ▶ Nacisnąć obie dźwignie blokady (1). Akumulator (2) jest odblokowany i można go wyjąć.

9 Włączanie i wyłączenie pilarki

9.1 Włączanie pilarki spalinowej

- ▶ Chwycić pilarkę spalinową prawą ręką za uchwyt manipulacyjny w taki sposób, aby obejmować uchwyt kciukiem.
- ▶ Zwolnić hamulec łańcucha.
- ▶ Chwycić pilarkę spalinową lewą ręką za rurę uchwyty w taki sposób, aby obejmować rurę kciukiem.

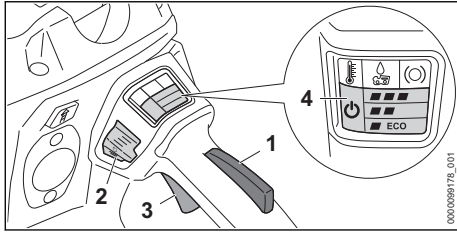

- ▶ Nacisnąć ręką i przytrzymać blokadę dźwigni przełącznika (1).
- ▶ Wcisnąć przycisk odblokowujący (2). Dioda „STATUS” (4) i dioda ostatnio ustawionego poziomu mocy świecą.
- ▶ Nacisnąć palcem wskazującym dźwignię przełącznika (3) i przytrzymać ją. Pilarka spalinowa przyspiesza i łańcuch obraca się.

Im mocniej wciskana jest dźwignia przełącznika (3), tym szybciej obraca się łańcuch. Jeśli ustawiono poziom mocy **■■■■**, dźwignia przełącznika (3) nie trzeba dociskać do końca, aby osiągnąć moc maksymalną.

Pilarkę można także włączyć, wciskając najpierw przycisk odblokowujący (2), a w ciągu 5 sekund (dopóki dioda „STATUS” miga) blokadę dźwigni przełącznika (1). Dźwignia przełącznika (3) zostanie w ten sposób odblokowana, a pilarka będzie gotowa do pracy.

Jeśli dźwignia przełącznika (3) i blokada dźwigni przełącznika (1) zostaną puszczone po włączeniu, dioda „STATUS” (4) i dioda ostatnio ustawionego poziomu mocy będą migać jeszcze przez 1 sekundę. Dopóki diody migają, pilarkę można włączyć ponownie bez naciskania przycisku odblokowującego (2).

9.2 Wyłączenie pilarki spalinowej

- ▶ Puścić dźwignię przełącznika i blokadę dźwigni przełącznika. Począć, aż łańcuch zatrzyma się po ok. 1 sekundzie.
- ▶ Jeśli po upływie ok. 1 sekundy łańcuch się nie zatrzyma: założyć hamulec łańcucha, wyciągnąć akumulator i skontaktować się z dealerem STIHL. Pilarka spalinowa jest uszkodzona.

10 Kontrola pilarki i akumulatora

10.1 Sprawdzanie koła napędowego łańcucha

- ▶ Wyłączyć pilarkę, założyć hamulec piły łańcuchowej i wyjąć akumulator.
- ▶ Zwolnić hamulec łańcucha.
- ▶ Zdemontować pokrywę koła napędowego łańcucha.
- ▶ Zdemontować prowadnicę i łańcuch

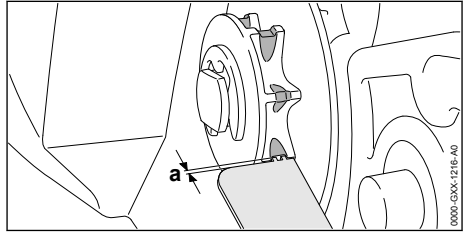

- ▶ Sprawdzić ślady wejścia na kole napędowym za pomocą przymiaru kontrolnego STIHL.
- ▶ Jeśli ślady wejścia są głębsze niż $a = 0,5 \text{ mm}$: nie używać pilarki i skontaktować się z autoryzowanym dealerem STIHL. Koło napędowe musi zostać wymienione.

10.2 Sprawdzanie prowadnicy

- ▶ Wyłączyć pilarkę, założyć hamulec piły łańcuchowej i wyjąć akumulator.
- ▶ Zdemontować łańcuch i prowadnicę.

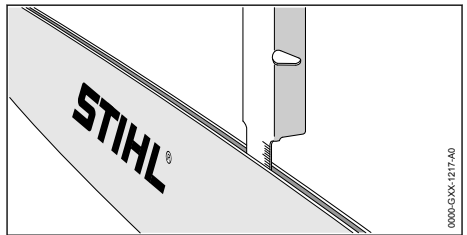

- ▶ Zmierzyć głębokość rowka prowadnicy za pomocą miary przymiaru do ostrzenia STIHL.
- ▶ Wymienić prowadnicę, jeśli spełnione są następujące warunki:
 - Prowadnica jest uszkodzona.
 - Zmierzona głębokość rowka jest mniejsza niż minimalna głębokość rowka prowadnicy, **■** 19.3.
 - Rowek prowadnicy jest zwężony lub rozwany.
- ▶ W przypadku wątpliwości: skontaktować się z autoryzowanym dealerem STIHL.

10.3 Kontrola łańcucha

- ▶ Wyłączyć pilarkę, założyć hamulec łańcucha i wyjąć akumulator.

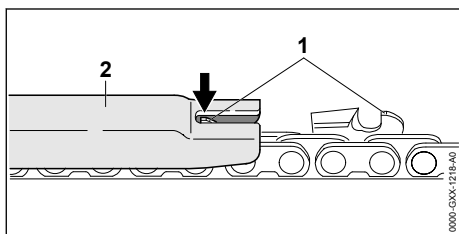

- ▶ Zmierzyć ogranicznik zagłębienia (1) za pomocą przymiaru do ostrzenia STIHL (2). Przymiar do ostrzenia STIHL musi pasować do podziałki łańcucha.
- ▶ Jeśli ogranicznik zagłębienia (1) wystaje poza przymiar do ostrzenia (2): przeszlifować ogranicznik zagłębienia (1),  16.3.

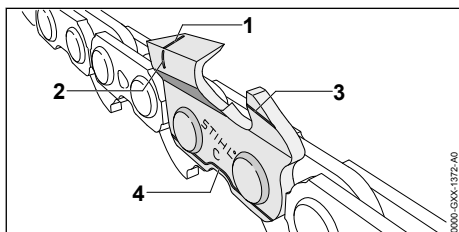

- ▶ Sprawdzić, czy są widoczne ślady zużycia (1 do 4) na zębach tnących.
- ▶ Gdy jeden ze śladów zużycia na zębie tnącym nie jest widoczny: nie używać łańcucha i skontaktować się z autoryzowanym dealerm STIHL.
- ▶ Sprawdzić za pomocą przymiaru do ostrzenia STIHL, czy zachowany jest kąt ostrzenia zębów tnących 30°. Przymiar do ostrzenia STIHL musi pasować do podziałki łańcucha.
- ▶ Jeśli kąt ostrzenia 30° nie jest zachowany: naostrzyć łańcuch.
- ▶ W przypadku wątpliwości: skontaktować się z autoryzowanym dealerm STIHL.

10.4 Sprawdzenie hamulca łańcucha

- ▶ Założyć hamulec łańcucha i wyjąć akumulator.



OSTRZEŻENIE

- Zęby tnące łańcucha są naostrzone. Użytkownik może się przeciąć.
 - ▶ Pracować w rękawicach roboczych wykonanych z wytrzymałych materiałów.

- ▶ Spróbować przeciągnąć łańcuch za pomocą ręki przez prowadnicę. Jeśli łańcucha nie można przeciągnąć przez prowadnicę za pomocą ręki, oznacza to, że hamulec łańcucha działa.
- ▶ Jeśli łańcuch można przeciągnąć przez prowadnicę za pomocą ręki: nie używać pilarki i skontaktować się z autoryzowanym dealerm STIHL. Hamulec łańcucha jest uszkodzony.

10.5 Sprawdzanie elementów obsługowych

Blokada dźwigni przełącznika i dźwigni przełącznika

- ▶ Założyć hamulec łańcucha i wyjąć akumulator.
- ▶ Spróbować nacisnąć dźwignię przełącznika bez naciskania blokady dźwigni przełącznika.
- ▶ Jeżeli nie można pchnąć dźwigni przełącznika: nie używać pilarki spalinowej i skontaktować się z dealerm STIHL. Blokada dźwigni przełącznika jest uszkodzona.
- ▶ Nacisnąć i przytrzymać blokadę dźwigni przełącznika.
- ▶ Nacisnąć i puścić dźwignię przełącznika.
- ▶ Jeśli dźwignia przełącznika lub blokada dźwigni przełącznika poruszają się z trudem lub nie powrócą do pozycji wyjściowej: nie używać pilarki i skontaktować się z dealerm STIHL. Dźwignia przełącznika lub blokada dźwigni przełącznika są uszkodzone.

Włączanie pilarki spalinowej

- ▶ Włożyć akumulator.
- ▶ Zwolnić hamulec łańcucha.
- ▶ Nacisnąć i przytrzymać blokadę dźwigni przełącznika.
- ▶ Wcisnąć przycisk odblokowujący.
- ▶ Nacisnąć i przytrzymać dźwignię przełącznika. Łańcuch pilarki obraca się.
- ▶ Jeżeli 3 diody na akumulatorze migają na czerwono, wyjąć akumulator i skontaktować się z dealerm STIHL. Usterka pilarki spalinowej.
- ▶ Puścić dźwignię przełącznika. Łańcuch nie obraca się.
- ▶ Jeśli łańcuch obraca się nadal: założyć hamulec łańcucha, wyjąć akumulator i skontaktować się z autoryzowanym dealerm STIHL. Pilarka spalinowa jest uszkodzona.

10.6 Kontrola układu smarowania łańcucha

- ▶ Włożyć akumulator.
- ▶ Zwolnić hamulec łańcucha.
- ▶ Ustawić prowadnicę na jasnej powierzchni.
- ▶ Włączyć pilarkę.
Olej o wysokiej przyczepności do łańcuchów tryska i jest widoczny na jasnej powierzchni. Układ smarowania łańcucha funkcjonuje prawidłowo.
- ▶ Jeśli nie widać oleju o wysokiej przyczepności do łańcuchów:
 - ▶ Uzupełnić poziom oleju o wysokiej przyczepności do łańcuchów.
 - ▶ Ponownie sprawdzić układ smarowania łańcucha.
 - ▶ Jeśli w dalszym ciągu nie widać oleju do smarowania łańcuchów na jasnej powierzchni: skontaktować się z autoryzowanym dealerem STIHL. Układ smarowania łańcucha jest uszkodzony.

10.7 Kontrola akumulatora

- ▶ Nacisnąć przycisk na akumulatorze. Diody LED świecą się lub migają.
- ▶ Jeżeli diody LED nie świecą lub nie migają: nie używać akumulatora i skontaktować się z dealerem STIHL.
Akumulator jest niesprawny.

11 Praca z pilarką

11.1 Ustawianie wydajności pompy oleju

Pilarka ma pompę oleju o regulowanej wydajności.

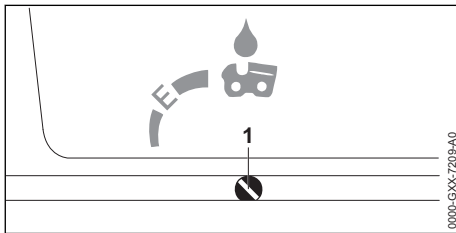

Jeśli śruba regulacyjna pompy oleju (1) jest ustawiona w pozycji E (Ematic), wydajność pompy jest optymalna do większości zastosowań.

Wydajność pompy oleju można dostosować do różnych długości rzazu, gatunków drewna i techniki pracy.

Zwiększenie wydajności pompy

- ▶ Wyłączyć pilarkę spalinową, założyć hamulec łańcucha i wyjąć akumulator.
- ▶ Śrubę regulacyjną pompy oleju (1) przekręcić w prawo.

Zmniejszenie wydajności pompy

- ▶ Wyłączyć pilarkę spalinową, założyć hamulec łańcucha i wyjąć akumulator.
- ▶ Śrubę regulacyjną pompy oleju (1) przekręcić w lewo.

11.2 Trzymanie i prowadzenie pilarki

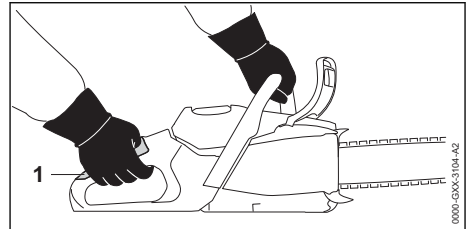

- ▶ Pilarkę prowadzić i trzymać lewą ręką za uchwyt przedni, a prawą ręką za uchwyt manipulacyjny (1) w taki sposób, aby kciuk lewej dłoni obejmował uchwyt przedni, a kciuk prawej dłoni obejmował uchwyt manipulacyjny.

11.3 Ustawianie poziomu mocy

Można ustawić 3 poziomy mocy:

- **ECO**: piłowanie, niska prędkość łańcucha, niska moc
- **Normal**: obalanie, średnia prędkość łańcucha, maksymalna moc
- **Power**: okrzykiwanie, maksymalna prędkość łańcucha, maksymalna moc

W zależności od zastosowania można ustawić 3 poziomy mocy. Diody LED informują o ustawionym poziomie mocy. Im wyższy poziom mocy, tym szybciej może się poruszać łańcuch.

Ustawiony poziom mocy ma wpływ na czas pracy akumulatora. Im niższy poziom mocy, tym akumulator pracuje dłużej.

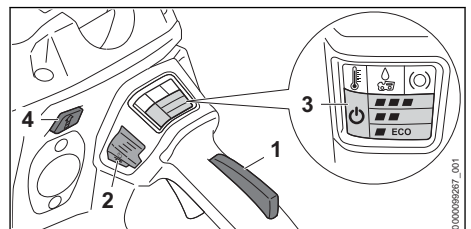

- ▶ Nacisnąć i przytrzymać blokadę dźwigni przełącznika (1).

- ▶ Wcisnąć przycisk odblokowujący (2). Dioda „STATUS” (3) i dioda ostatnio ustawionego poziomu mocy świecą.
- ▶ Nacisnąć przycisk (4). Zaświecą się diody (3) informujące o ustawionym poziomie mocy.
- ▶ Nacisnąć przycisk (4). Jest ustawiony następny poziom mocy. Po trzecim stopniu mocy następuje ponownie pierwszy stopień mocy.
- ▶ Naciskać przycisk (4), aż zostanie ustawiony odpowiedni poziom mocy.

11.4 Cięcie



OSTRZEŻENIE

- Jeśli dojdzie do odbicia, pilarka może zostać odrzucona w kierunku użytkownika. Może to spowodować poważne obrażenia lub śmierć użytkownika.
 - ▶ Ciąć na pełnych obrotach.
 - ▶ Nie ciąć fragmentem wokół górnej ćwiartki wierzchołka prowadnicy.
-
- ▶ Prowadnicę na pełnych obrotach wprowadzić w rżaz w taki sposób, aby prowadnica nie przekrzywiła się.

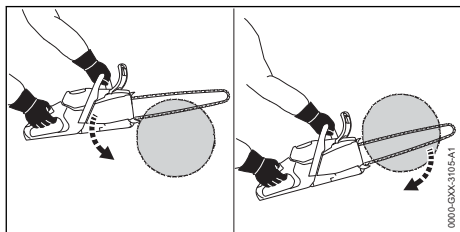

- ▶ Nałożyć przyporę i używać jej jako punktu obrotu.
- ▶ Prowadzić prowadnicę do końca przez drewno w taki sposób, aby przekładać cały czas przyporę.
- ▶ Na końcu rżazu amortyzować wagę pilarki.

11.5 Podkrzesywanie

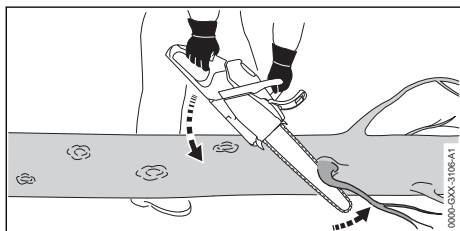

- ▶ Podeprzeć pilarkę na pniu.

- ▶ Na pełnych obrotach docisnąć prowadnicę ruchem dźwigni do gałęzi.
- ▶ Przeciąć gałąź górną stroną prowadnicy.

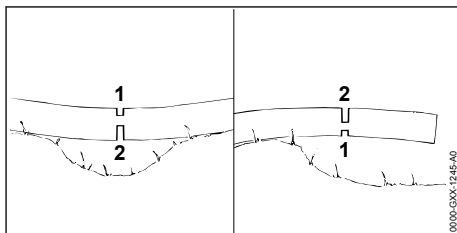

- ▶ Jeśli w gałęzi występują naprężenia, wykonać rżaz odciążający (1) po stronie ścisania i następnie rżaz przecinający (2) po stronie rozciągania.

11.6 Obalanie

11.6.1 Ustalanie kierunku obalania oraz wyznaczenie drogi ucieczki

- ▶ Ustalać kierunek obalania w taki sposób, aby obszar, na który spada drzewo, był wolny.

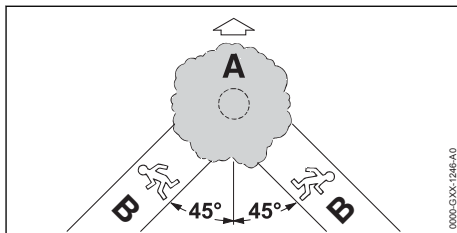

- ▶ Drogę ucieczki (B) ustalić tak, aby były spełnione następujące warunki:
 - Droga ucieczki (B) jest pod kątem 45° w stosunku do kierunku obalania (A).
 - Na drodze ucieczki (B) nie znajdują się żadne przeszkody.
 - Można obserwować koronę drzewa.
 - Jeśli droga ucieczki (B) jest na zboczu, musi ona być bieć równolegle do zbocza.

11.6.2 Przygotowanie stanowiska pracy wokół pnia

- ▶ Usunąć przeszkody ze stanowiska pracy wokół pnia.
- ▶ Usunąć pokrywę roślinną z pnia.

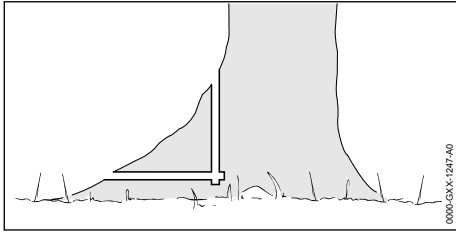

- ▶ Jeśli pień ma duże, zdrowe korzenie należy najpierw piłować pionowo, później poziomo, a następnie je usunąć.

11.6.3 Podstawowe informacje dot. rządu obalającego

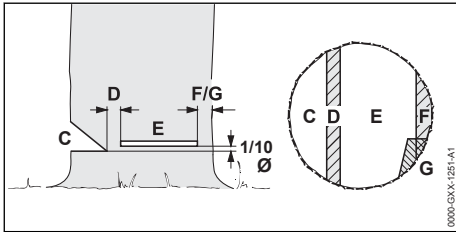

C Karb kierunkowy

Karb kierunkowy określa kierunek obalania.

D Zawiasa

Zawiasa prowadzi obalany pień jak zawias w kierunku podłoża. Zawiasa ma szerokość 1/10 średnicy pnia.

E Rząd obalający

Za pomocą rządu obalającego pień jest przecinany. Rząd obalający znajduje się 1/10 średnicy pnia (przynajmniej 3 cm) nad karbem kierunkowym.

F Taśma zabezpieczająca

Taśma zabezpieczająca chroni drzewa i zabezpiecza je przed przedwczesnym przewróceniem się. Taśma zabezpieczająca jest szeroka na 1/10 do 1/5 średnicy pnia.

G Taśma mocująca

Taśma mocująca chroni drzewa i zabezpiecza je przed przedwczesnym przewróceniem się. Taśma mocująca jest szeroka na 1/10 do 1/5 średnicy pnia.

11.6.4 Nacinanie karbu kierunkowego

Karb kierunkowy określa kierunek, w którym upada drzewo. Należy przestrzegać obowiązujących w danym kraju wytycznych dotyczących ułożenia karbu kierunkowego.

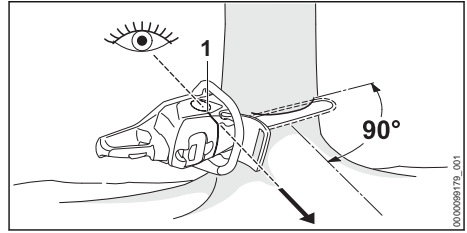

- ▶ Ustawić pilarkę spaliniową w taki sposób, aby karb kierunkowy przebiegał prostopadłe do kierunku obalania, a pilarka znajdowała się blisko ziemi.
- ▶ Kontrolować kierunek obalania przy pomocy listwy kierunkowej (1).
- ▶ Wykonać poziomy, dolny rząd.
- ▶ Wykonać górny rząd pod kątem 45° do poziomego rządu dolnego.

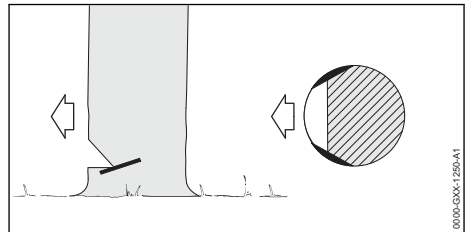

- ▶ Jeśli drewno jest zdrowe i długowłókniste: rzązy w drewnie bielastym wykonywać w taki sposób, aby spełniały następujące wymagania:
 - Rzązy w drewnie bielastym są po obu stronach jednakowe.
 - Rzązy w drewnie bielastym są na wysokości dna karbu kierunkowego.
 - Rzązy w drewnie bielastym są szerokie na 1/10 średnicy pnia.
- Pień nie pęka, gdy drzewo upada.

11.6.5 Rząd wcinania

Rząd wcinania to technika pracy, która jest wymagana do obalania.

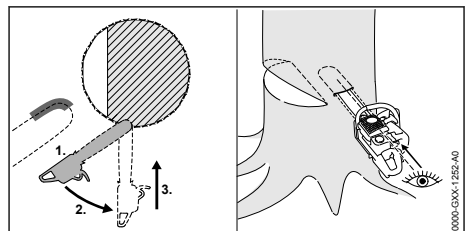

- ▶ Przyłożyć prowadnicę dolną stroną wierzchołka na pełnych obrotach.

- ▶ Wykonać wcięcie, aż prowadnica wsunie się do pnia na głębokość równą swojej podwójnej szerokości.
- ▶ Odchylić do pozycji wcięcia.
- ▶ Zagłębić prowadnicę.

11.6.6 Wybór odpowiedniego rzażu obalającego

Wybór odpowiedniego rzażu obalającego zależy od następujących warunków:

- naturalnego nachylenia drzewa
- formy gałęzi drzewa
- uszkodzeń drzewa
- stanu zdrowia drzewa
- w przypadku śniegu: obciążenia śniegiem
- kierunku pochylenia zbocza
- kierunku i prędkości wiatru
- pobliskich drzew

Rozróżnia się kilka różnych czynników w ramach tych warunków. W niniejszej instrukcji opisano tylko dwa najczęściej występujące czynniki:

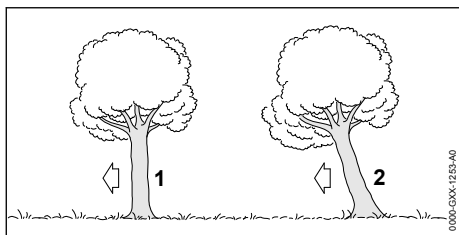

1 Zwykłe drzewo

Zwykłe drzewo ustawione pionowo z równomierną koroną.

2 Drzewo zwisające

Drzewo zwisające jest pochyle i jego korona skierowana jest w kierunku obalania.

11.6.7 Obalanie zwykłego drzewa o małej średnicy pnia

Zwykłe drzewo jest obalane rzażem obalającym za pomocą taśmy zabezpieczającej. Ten rzaż obalający należy wykonać, jeśli średnica pnia jest mniejsza niż rzeczywista długość cięcia pilarki.

- ▶ Wydać krzyk ostrzegawczy.

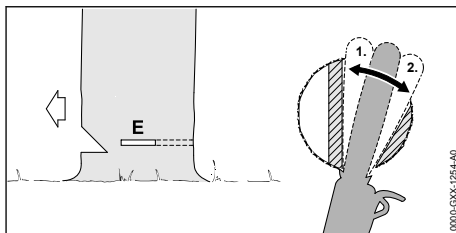

- ▶ Zagłębić prowadnicę w rzaż obalający, aż będzie widoczna po drugiej stronie pnia, 11.6.5.
- ▶ Nałożyć zderzak oporowy zębaty za zawiasą i użyć go jako punkt obrotu.
- ▶ Uformować rzaż obalający w kierunku zawiasy.
- ▶ Uformować rzaż obalający w kierunku taśmy zabezpieczającej.

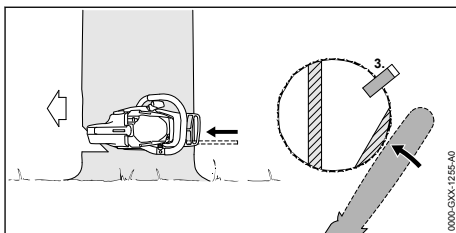

- ▶ Wykonać karb kierunkowy. Karb kierunkowy musi pasować do średnicy pnia i szerokości rzażu obalającego.
- ▶ Wydać krzyk ostrzegawczy.
- ▶ Rozłączyć taśmę zabezpieczającą od zewnątrz, poziomo na płaszczyźnie rzażu obalającego z wyprostowanymi ramionami. Drzewo upada.

11.6.8 Obalanie zwykłego drzewa o dużej średnicy pnia

Zwykłe drzewo jest obalane rzażem obalającym za pomocą taśmy zabezpieczającej. Ten rzaż obalający należy wykonać, jeśli średnica pnia jest większa niż rzeczywista długość cięcia pilarki.

- ▶ Wydać krzyk ostrzegawczy.

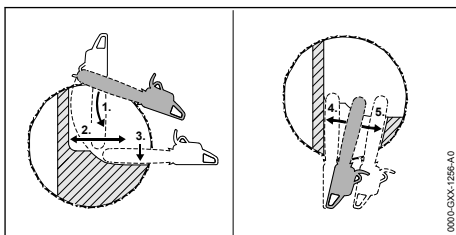

- ▶ Założyć zderzak oporowy zębaty na wysokości rzazu obalającego i użyć go jako punkt obrotu.
- ▶ Pilarkę prowadzić poziomo i jak najdalej odchylić.
- ▶ Uformować rżaz obalający w kierunku zawiasy.
- ▶ Uformować rżaz obalający w kierunku taśmy zabezpieczającej.
- ▶ Kontynuować na przeciwległej stronie pnia.
- ▶ Zagłębić prowadnicę w rżaz obalający na tej samej płaszczyźnie co po drugiej stronie.
- ▶ Uformować rżaz obalający w kierunku zawiasy.
- ▶ Uformować rżaz obalający w kierunku taśmy zabezpieczającej.

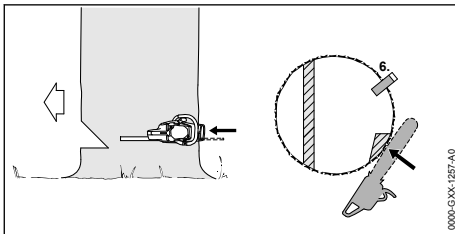



- ▶ Wykonać karb kierunkowy. Karb kierunkowy musi pasować do średnicy pnia i szerokości rżazu obalającego.
- ▶ Wydać krzyk ostrzegawczy.
- ▶ Rozłączyć taśmę zabezpieczającą od zewnątrz, poziomo na płaszczyźnie rżazu obalającego z wyprostowanymi ramionami. Drzewo upada.

11.6.9 Obalanie drzewa zwisającego o małej średnicy

Drzewo zwisające obalane jest rżazem obalającym za pomocą taśmy mocującej.

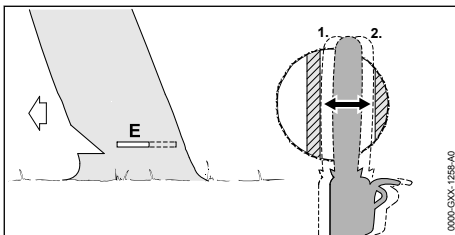
- ▶ Wydać krzyk ostrzegawczy.



- ▶ Zagłębić prowadnicę w rżaz obalający, aż będzie widoczna po drugiej stronie pnia, 
- ▶ Uformować rżaz obalający w kierunku zawiasy.

- ▶ Uformować rżaz obalający w kierunku taśmy mocującej.

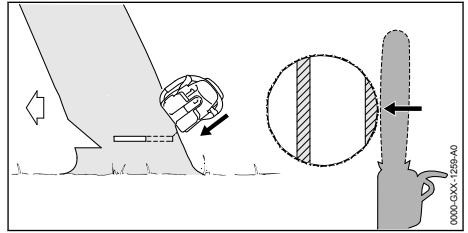

- ▶ Wydać krzyk ostrzegawczy.
- ▶ Rozłączyć taśmę mocującą od zewnątrz, skośnie od góry z rozpostartymi ramionami. Drzewo upada.

11.6.10 Obalanie drzewa zwisającego o dużej średnicy

Zwisające drzewo jest obalane rżazem obalającym za pomocą taśmy zabezpieczającej. Ten rżaz obalający należy wykonać, jeśli średnica pnia jest większa niż rzeczywista długość cięcia pilarki.

- ▶ Wydać krzyk ostrzegawczy.

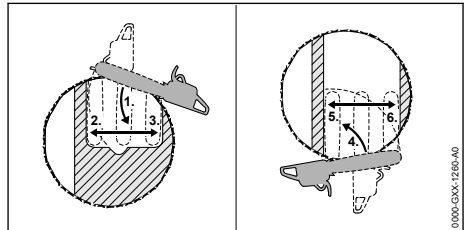

- ▶ Założyć zderzak oporowy zębaty na wysokości rżazu obalającego za taśmą mocującą i użyć go jako punkt obrotu.
- ▶ Pilarkę prowadzić poziomo i jak najdalej odchylić.
- ▶ Uformować rżaz obalający w kierunku zawiasy.
- ▶ Uformować rżaz obalający w kierunku taśmy mocującej.
- ▶ Kontynuować na przeciwległej stronie pnia.
- ▶ Założyć zderzak oporowy zębaty na wysokości rżazu obalającego za zawiasą i użyć go jako punkt obrotu.
- ▶ Pilarkę prowadzić poziomo i jak najdalej odchylić.
- ▶ Uformować rżaz obalający w kierunku zawiasy.
- ▶ Uformować rżaz obalający w kierunku taśmy mocującej.

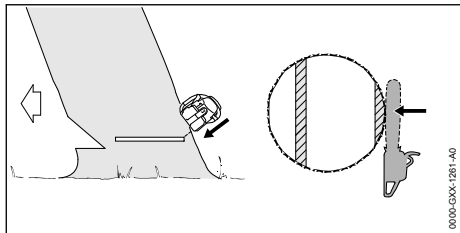

- ▶ Wydać krzyk ostrzegawczy.
- ▶ Rozłączyć taśmę mocującą od zewnątrz, skośnie od góry z rozpostartymi ramionami. Drzewo upada.

12 Po zakończeniu pracy

12.1 Po zakończeniu pracy

- ▶ Wyłączyć pilarkę spalinową, założyć hamulec łańcucha i wyjąć akumulator.
- ▶ Jeśli pilarka spalinowa jest mokra: pozostawić do wyschnięcia.
- ▶ Jeżeli akumulator jest mokry: poczekać do jego wyschnięcia.
- ▶ Oczyszczyć pilarkę.
- ▶ Wyczyścić prowadnicę i łańcuch.
- ▶ Odkręcić nakrętki na pokrywie koła napędowego.
- ▶ Obrócić śrubę napinającą o 2 obroty w lewo. Łańcuch jest poluzowany.
- ▶ Dokręcić nakrętki.
- ▶ Osłonę łańcucha wsunąć na prowadnicę w taki sposób, aby przykryła całą prowadnicę.
- ▶ Wyczyścić akumulator.

13 Transport

13.1 Transportowanie pilarki spalinowej

- ▶ Wyłączyć pilarkę spalinową, założyć hamulec łańcucha i wyjąć akumulator.
- ▶ Osłonę łańcucha wsunąć na prowadnicę w taki sposób, aby przykryła całą prowadnicę.

Przenoszenie pilarki spalinowej

- ▶ Pilarkę spalinową trzymać prawą ręką za rurę uchwyty w taki sposób, aby prowadnica była skierowana do tyłu.

Transport pilarki spalinowej w samochodzie

- ▶ Zabezpieczyć pilarkę spalinową przed przewróceniem i przesuwaniem.

13.2 Transportowanie akumulatora

- ▶ Wyłączyć pilarkę, założyć hamulec pily łańcuchowej i wyjąć akumulator.

- ▶ Sprawdź, czy akumulator nie stwarza zagrożenia.
- ▶ Zapakuj akumulator w poniższy sposób:
 - Opakowanie nie przewodzi prądu elektrycznego.
 - Akumulator nie może ruszać się w opakowaniu.
- ▶ Opakowanie należy tak zabezpieczyć, aby nie mogło się przemieszczać.

Akumulator podlega wymogom dotyczącym transportu towarów niebezpiecznych. Akumulator jest sklasyfikowany w kategorii UN 3480 (akumulatory i baterie litowo-jonowe) i został sprawdzony zgodnie z podręcznikiem UN Badania i kryteria część III, podrozdział 38.3.

Przepisy transportowe podano pod adresem: www.stihl.com/safety-data-sheets.

14 Przechowywanie

14.1 Przechowywanie pilarki spalinowej

- ▶ Wyłączyć pilarkę, założyć hamulec łańcucha i wyjąć akumulator.
- ▶ Osłonę łańcucha wsunąć na prowadnicę w taki sposób, aby przykryła całą prowadnicę.
- ▶ Pilarkę przechowywać w poniższy sposób:
 - Pilarkę przechowywać w miejscu niedostępnym dla dzieci.
 - Pilarka musi być czysta i sucha.
- ▶ Jeśli pilarka jest nieużywana przez okres dłuższy niż 30 dni: Zdemontować prowadnicę i łańcuch.

14.2 Przechowywanie akumulatora

STIHL zaleca przechowywanie kosi mechanicznej w stanie naładowania pomiędzy 40% a 60% (dwie świeczki na zielono diody LED).

- ▶ Przechowuj akumulator w poniższy sposób:
 - Akumulator jest poza zasięgiem dzieci.
 - Akumulator jest czysty i suchy.
 - Akumulator znajduje się w zamkniętym pomieszczeniu.
 - Akumulator jest odłączony od pilarki spalinowej i ładowarki.
 - Akumulator znajduje się w opakowaniu nieprzewodzącym prądu.
 - Akumulator znajduje się w temperaturze pomiędzy - 10 °C i + 50 °C.

15 Czyszczenie

15.1 Czyszczenie pilarki spalinowej

- ▶ Wyłączyć pilarkę spalinową, założyć hamulec łańcucha i wyjąć akumulator.

- ▶ Pilarke spaliniową czyścić za pomocą wilgotnej szmatki lub środka do usuwania żywicy STIHL.
- ▶ Wyczyścić pędzlem otwory wentylacyjne.
- ▶ Zdjąć osłonę koła napędowego.
- ▶ Obszar wokół koła napędowego wyczyścić wilgotną szmatką lub środkiem do usuwania żywicy STIHL.
- ▶ Usunąć ciała obce z komory akumulatora i wyczyścić ją wilgotną szmatką.
- ▶ Wyczyścić pędzlem lub miękką szczotką styki w komorze akumulatora.
- ▶ Zamontować osłonę koła napędowego łańcucha.

15.2 Czyszczenie prowadnicy i łańcucha

- ▶ Wyłączyć pilarkę spaliniową, założyć hamulec łańcucha i wyjąć akumulator.
- ▶ Zdemontować prowadnicę i łańcuch.

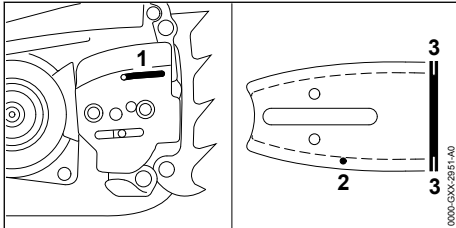

- ▶ Otwór dopływu oleju (1), kanał wypływu oleju (2) i rowek (3) wyczyścić pędzelkiem, miękką szczotką lub środkiem do usuwania żywicy STIHL.
- ▶ Łańcuch wyczyścić pędzlem, miękką szczotką lub preparatem STIHL do usuwania żywicy.
- ▶ Zamontować prowadnicę i łańcuch.

15.3 Czyszczenie włókninowego filtra powietrza

- ▶ Wyłączyć pilarkę spaliniową, założyć hamulec łańcucha i wyjąć akumulator.

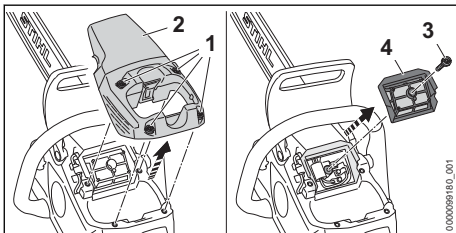

- ▶ Śruby (1) obracać w lewo do momentu, gdy można będzie zdjąć pokrywę (2).
- ▶ Zdjąć pokrywę (2).

- ▶ Śrubę (3) obracać w lewo, aż będzie można zdjąć filtr powietrza (4).
- ▶ Zdjąć filtr powietrza (4).
- ▶ Opukać filtr powietrza (4).
- ▶ Jeśli filtr powietrza (4) jest uszkodzony, wymienić filtr powietrza (4).
- ▶ Przedmuchać filtr powietrza (4) sprężonym powietrzem od czystej strony.



OSTRZEŻENIE

- Kontakt środka czyszczącego ze skórą lub z oczami grozi ich podrażnieniem.
 - ▶ Przestrzegać instrukcji użycia środka czyszczącego.
 - ▶ Unikać kontaktu z środkami czyszczącymi.
 - ▶ W razie kontaktu ze skórą należy umyć dane miejsce dużą ilością wody z mydłem.
 - ▶ W razie kontaktu z oczami należy płukać oczy dużą ilością wody przez co najmniej 15 minut i zasięgnąć porady lekarza.

- ▶ Filtr powietrza (4) spryskać od zewnątrz i od środka specjalnym preparatem do czyszczenia STIHL lub środkiem czyszczącym o wartości pH powyżej 12.
- ▶ Specjalny preparat do czyszczenia STIHL lub środek czyszczący pozostawić na 10 minut.
- ▶ Czystą stronę filtra powietrza (4) opłukać pod bieżącą wodą.
- ▶ Brudną stronę filtra powietrza (4) opłukać pod bieżącą wodą.
- ▶ Filtr powietrza (4) pozostawić do wyschnięcia na powietrzu.
- ▶ Zamontować filtr powietrza (4).
- ▶ Wkręcić i dokręcić śrubę (3).
- ▶ Nałożyć pokrywę (2).
- ▶ Wkręcić i dokręcić śruby (1).

15.4 Czyszczenie akumulatora

- ▶ Wyczyścić akumulator wycierając go wilgotną ściereką.

16 Konserwacja

16.1 Terminy konserwacji

Terminy konserwacji zależą od warunków otoczenia oraz warunków pracy. Firma STIHL zaleca następujące terminy konserwacji:

Hamulec łańcucha

- ▶ Hamulec łańcucha należy oddawać do przeglądu w serwisie autoryzowanego dealera STIHL w następujących terminach:
 - Zastosowanie pełnowymiarowe: co kwartał
 - Zastosowanie niepełnowymiarowe: co pół roku
 - Zastosowanie okazjonalne: co rok

Co tydzień

- ▶ Kontrola koła napędowego.
- ▶ Kontrola i okrawanie prowadnicy.
- ▶ Kontrola i ostrzenie łańcucha.

Co miesiąc

- ▶ Zlecić dealerowi STIHL czyszczenie zbiornika oleju.

16.2 Gratowanie prowadnicy

Na zewnętrznej krawędzi prowadnicy może tworzyć się grat.

- ▶ Grat należy usuwać za pomocą płaskiego pilnika lub przyrządu do gratowania prowadnicy marki STIHL.
- ▶ W przypadku wątpliwości: skontaktować się z autoryzowanym dealerem STIHL.

16.3 Ostrzenie piły łańcuchowej

Prawidłowe ostrzenie łańcucha wymaga dużego doświadczenia.

Pomocne w prawidłowym ostrzeniu są: pilniki marki STIHL, pomoce do piłowania marki STIHL, ostrzarki marki STIHL i broszura "Ostrzenie łańcuchów marki STIHL". Broszura jest dostępna pod adresem: www.stihl.com/sharpening-brochure.

Firma STIHL zaleca, aby zlecać ostrzenie łańcuchów autoryzowanym dealerom marki STIHL.



OSTRZEŻENIE

- Zęby tnące łańcucha są naostrzone. Użytkownik może się przeciąć.
 - ▶ Pracować w rękawicach roboczych wykonanych z wytrzymałych materiałów.

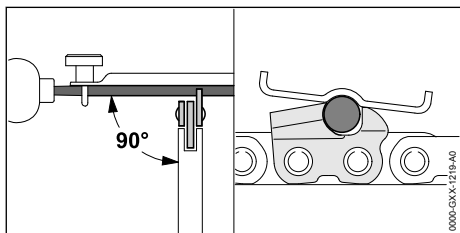

- ▶ Każdy ząb tnący pilować za pomocą okrągłego pilnika w taki sposób, aby spełnione były następujące warunki:
 - Okrągły pilnik pasuje do podziałki łańcucha.
 - Okrągły pilnik jest prowadzony od wewnątrz na zewnątrz.
 - Okrągły pilnik jest prowadzony pod dobrym kątem w stosunku do prowadnicy.
 - Kąt ostrzenia musi wynosić 30°.

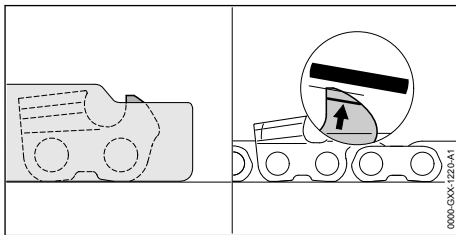

- ▶ Ogranicznik zagłębienia ostrzy za pomocą płaskiego pilnika w taki sposób, aby przylegał do przymiaru do ostrzenia marki STIHL i był ustawiony równoległe do śladów zużycia. Przmiar do ostrzenia STIHL musi pasować do podziałki łańcucha.
- ▶ W razie wątpliwości: Skontaktuj się z dealerem marki STIHL.

17 Naprawa

17.1 Naprawa pilarki i akumulatora

Użytkownik nie może samodzielnie naprawiać pilarki, prowadnicy, łańcucha i akumulatora.

- ▶ Jeżeli pilarka, prowadnica lub łańcuch piły są uszkodzone: nie używać pilarki, prowadnicy ani łańcucha i skontaktować się z dealerem firmy STIHL.
- ▶ Jeżeli akumulator jest uszkodzony lub wadliwy: wymień go na sprawny.

18 Rozwiązywanie problemów

18.1 Usuwanie usterek pilarki spalinowej lub akumulatora

Usterka	Diody na akumulatorze	Przyczyna	Sposób usunięcia
Pilarka spalinowa nie uruchamia się przy włączeniu.	1 dioda miga na zielono.	Zbyt niski poziom naładowania akumulatora.	<ul style="list-style-type: none"> ▶ Akumulator naładować do pełna w sposób opisany w instrukcji obsługi ładowarek STIHL AL 101, 300, 500.
	1 dioda świeci się na czerwono.	Akumulator jest za ciepły lub za zimny.	<ul style="list-style-type: none"> ▶ Założyć hamulec łańcucha i wyjąć akumulator. ▶ Pozostawić akumulator do ostygnięcia lub ogrzania.
	3 diody migają na czerwono.	Usterka pilarki spalinowej.	<ul style="list-style-type: none"> ▶ Założyć hamulec łańcucha i wyjąć akumulator. ▶ Wyczyścić styki elektryczne w komorze akumulatora. ▶ Włożyć akumulator. ▶ Zwolnić hamulec łańcucha. ▶ Włączyć pilarkę spalinową. ▶ Jeżeli 3 diody nadal migają na czerwono: nie używać pilarki spalinowej i skontaktować się z dealerem STIHL.
	3 diody świecą się na czerwono.	Pilarka spalinowa jest za gorąca.	<ul style="list-style-type: none"> ▶ Założyć hamulec łańcucha i wyjąć akumulator. ▶ Począkać do schłodzenia się pilarki spalinowej.
	4 diody migają na czerwono.	Usterka akumulatora.	<ul style="list-style-type: none"> ▶ Założyć hamulec łańcucha, wyjąć i ponownie włożyć akumulator. ▶ Zwolnić hamulec łańcucha. ▶ Włączyć pilarkę spalinową. ▶ Jeżeli 4 diody nadal migają na czerwono, nie używać akumulatora i skontaktować się z autoryzowanym dealerem STIHL.
		Połączenie elektryczne między pilarką spalinową i akumulatorem jest przerwane.	<ul style="list-style-type: none"> ▶ Założyć hamulec łańcucha i wyjąć akumulator. ▶ Wyczyścić styki elektryczne w komorze akumulatora. ▶ Włożyć akumulator.
		Pilarka spalinowa lub akumulator są wilgotne.	<ul style="list-style-type: none"> ▶ Począkać, aż pilarka spalinowa lub akumulator wyschną.
Dioda „TEMPERATURA” świeci na czerwono.		Pilarka spalinowa jest za gorąca.	<ul style="list-style-type: none"> ▶ Założyć hamulec łańcucha i wyjąć akumulator. ▶ Począkać do schłodzenia się pilarki spalinowej. ▶ Wyczyścić filtr powietrza.
Pilarka spalinowa wyłącza się podczas pracy.	3 diody świecą się na czerwono.	Pilarka spalinowa jest za gorąca.	<ul style="list-style-type: none"> ▶ Założyć hamulec łańcucha i wyjąć akumulator. ▶ Począkać do schłodzenia się pilarki spalinowej.
		Występuje usterka elektryczna.	<ul style="list-style-type: none"> ▶ Założyć hamulec łańcucha, wyjąć i ponownie włożyć akumulator. ▶ Włączyć pilarkę spalinową.
Czas pracy pilarki spalinowej jest za krótki.		Akumulator nie jest całkowicie naładowany.	<ul style="list-style-type: none"> ▶ Akumulator naładować do pełna w sposób opisany w instrukcji obsługi ładowarek STIHL AL 101, 300, 500.
		Przekroczona żywotność akumulatora.	<ul style="list-style-type: none"> ▶ Wymienić akumulator.

Usterka	Diody na akumulatorze	Przyczyna	Sposób usunięcia
Dymienie lub zapach spalinowy w miejscu cięcia.		Łańcuch jest nieprawidłowo naostrzony.	► Naostrzyć prawidłowo łańcuch.
		Za mało oleju w zbiorniku.	► Wlać olej do łańcuchów.
		Łańcuch jest niedostatecznie smarowany olejem.	► Zwiększyć ilość tłoczonego oleju. ► Wyczyścić prowadnicę i łańcuch.
		Łańcuch piły jest naprężony za mocno.	► Naprężyć prawidłowo łańcuch.
		Pilarka nie jest używana w prawidłowy sposób.	► Poprosić o wytłumaczenie i poćwiczyć prawidłowe używanie.
Diody „OLEJ DO ŁAŃCUCHÓW” świeci się na czerwono.		Za mało oleju w zbiorniku.	► Wlać olej do łańcuchów. ► Jeżeli dioda „OLEJ DO ŁAŃCUCHÓW” nadal świeci się na czerwono: nie używać pilarki spalinowej i skontaktować się z dealerm STIHL.
Diody „OLEJ DO ŁAŃCUCHÓW” miga na czerwono.		Czujnik oleju do łańcuchów uległ awarii.	► Nie używać pilarki spalinowej i skontaktować się z dealerm STIHL.

19 Dane techniczne

19.1 Pilarki spalinowe STIHL MSA 300.0, MSA 300.0 C

- Dopuszczalne akumulatory: STIHL AP (oprócz STIHL AP 100, AP 200, AP 300)
- Masa bez akumulatora, prowadnicy i łańcucha: 4,5 kg
- Maksymalna pojemność zbiornika oleju: 310 cm³ (0,31 l)

Czas pracy podano na stronie www.stihl.com/battery-life.

19.2 Koła napędowe i prędkość łańcucha

- Można stosować następujące koła napędowe:
- 8-zębowe do „.325”
 - Maksymalna prędkość łańcucha wg ISO 11681: 30 m/s

19.3 Minimalna głębokość rowka prowadnic

Minimalna głębokość rowka zależy od podziałki prowadnicy.

- „.325” P: 1,6 mm

19.4 Akumulator STIHL AP

- Technologia akumulatora: litowo-jonowa
- Napięcie: 36 V

- Pojemność w Ah: patrz tabliczka z określeniem mocy urządzenia
- Energia wewnętrzna w Wh: patrz tabliczka z określeniem mocy urządzenia
- Ciężar w kg: patrz tabliczka znamionowa
- Dopuszczalny zakres temperatury do stosowania i przechowywania: - 10 °C do + 50 °C

19.5 Poziomy hałas i wibracji

Wartość korekcji poziomu ciśnienia akustycznego wynosi 2 dB(A). Wartość korekcji poziomu mocy akustycznej wynosi 2 dB(A). Wartość korekcji drgań wynosi 2 m/s².

Firma STIHL zaleca stosowanie ochrony słuchu.

- Poziom ciśnienia akustycznego L_{PA} zmierzony wg EN 62841-4-1: 93 dB(A)
- Poziom mocy akustycznej L_{WA} zmierzony wg EN 60745-2-13: 104 dB(A)
- Poziom drgań a_{hv} zmierzony wg EN 62841-4-1:
 - Uchwyt manipulacyjny: 2,8 m/s²
 - Uchwyt przedni: 2,6 m/s²

Podane poziomy mocy akustycznej i drgań zostały zmierzone zgodnie ze znormalizowaną procedurą testową i mogą służyć do porównywania urządzeń elektrycznych. Rzeczywiste poziomy mocy akustycznej i drgań mogą różnić się od podanych wartości w zależności od sposobu używania urządzenia. Podane poziomy mocy

akustycznej i drgań mogą być wykorzystane do wstępnego oszacowania obciążenia hałasem i wibracjami. Należy oszacować rzeczywiste obciążenie hałasem i wibracjami. Można przy tym uwzględnić także czas, przez jaki urządzenie elektryczne jest wyłączone, oraz czas, przez jaki jest wprawdzie włączone, ale pracuje bez obciążenia.

Informacje na temat spełnienia wymagań dyrektywy 2002/44/WE dotyczącej ochrony pracowników przed wibracjami podano na stronie: www.stihl.com/vib.

20 Kombinacje prowadnicy i piły łańcuchowej

20.1 Pilarki spalinowe STIHL MSA 300.0, MSA 300.0 C

Podziałka	Grubość ogniwa napędowego/ szerokość rowka	Długość	Prowadnica	Liczba zębów kółka gwiazdkowego	Liczba ogniw napędowych	Łańcuch piły
.325"	1,3 mm	35 cm	Rollomatic E / Light 04	10	60 67 74 81	23 RD3 Pro (typ 3696) 23 RM Pro (typ 3693) 23 RM3 Pro (typ 3695) 23 RS Pro (typ 3690) 23 RS3 Pro (typ 3694)
		40 cm				
		45 cm				
		50 cm				
		40 cm	Duromatik E / Strong S	-	67	

Długość rządu prowadnicy zależy od używanej pilarki i łańcucha. Rzeczywista długość rządu prowadnicy może być mniejsza niż podana długość.

21 Części zamienne i akcesoria

21.1 Części zamienne i akcesoria

STIHL Symbole te oznaczają oryginalne części zamienne i akcesoria marki STIHL.

Firma STIHL zaleca używanie oryginalnych części zamiennych i akcesoriów STIHL.

Mimo nieustannej obserwacji rynku firma STIHL nie jest w stanie ocenić niezawodności, bezpieczeństwa i przydatności części zamiennych i akcesoriów innych producentów i dlatego nie może ręczyć za ich używanie.

Oryginalne części zamienne i akcesoria STIHL można nabyć u dealerów STIHL.

22 Utylizacja

22.1 Utylizacja pilarki i akumulatora

Informacje na temat utylizacji są dostępne w lokalnym urzędzie lub u autoryzowanego dealera STIHL.

Nieprawidłowa utylizacja może powodować szkody na zdrowiu i obciążać środowisko.

- ▶ Produkty STIHL i ich opakowania zgodnie z lokalnymi przepisami oddać do właściwego miejsca zbiórki w celu recyklingu.
- ▶ Nie wyrzucać do zwykłego pojemnika na odpady komunalne.

23 Deklaracja zgodności UE

23.1 Pilarki spalinowe STIHL MSA 300.0, MSA 300.0 C

ANDREAS STIHL AG & Co. KG
Badstraße 115
D-71336 Waiblingen

Niemcy

oświadcza na własną odpowiedzialność, że

- Urządzenie: akumulatorowa pilarka spalinowa
- Producent: STIHL
- Typ: MSA 300.0, numer identyfikacyjny serii: MA02
- Typ: MSA 300.0 C, numer identyfikacyjny serii: MA02

spełnia odnośne przepisy dyrektywy 2011/65/UE, 2006/42/WE, 2014/30/UE i 2000/14/WE oraz zostało skonstruowane i wyprodukowane zgodnie z normami EN 55014-1, EN 55014-2, EN 62841-1 i EN 62841-4-1 w wersji obowiązującej w dniu produkcji.

Badanie typu WE zgodnie z dyrektywą 2006/42/WE art. 12.3(b) zostało przeprowadzone przez: VDE Prüf- u. Zertifizierungsinstitut (NB 0366), Merianstraße 28, 63069 Offenbach, Niemcy

- Numer certyfikacji: 40053950

Zmierzony i gwarantowany poziom mocy akustycznej wyznaczono zgodnie z dyrektywą 2000/14/WE, załącznik V.

MSA 300.0, MSA 300.0 C

- Zmierzony poziom mocy akustycznej: 107 dB(A)
- Gwarantowany poziom mocy akustycznej: 109 dB(A)

Dokumentacja techniczna jest przechowywana w Dziale certyfikacji produktów firmy ANDREAS STIHL AG & Co. KG.

Rok i kraj produkcji oraz numer seryjny podano na obudowie pilarki spalinowej.

Waiblingen, 31.08.2021

ANDREAS STIHL AG & Co. KG



z up.

Dr. Jürgen Hoffmann, dyrektor działu danych, przepisów oraz certyfikacji produktów

24 Ogólne wskazówki bezpieczeństwa obowiązujące

podczas pracy narzędziami z napędem elektrycznym

24.1 Wprowadzenie

Niniejszy rozdział oddaje sens ogólnych zasad bezpieczeństwa pracy przy użyciu ręcznych, mechanicznych elektronarzędzi, wstępnie sformułowanych w normie EN/IEC 62841.

Firma STIHL jest zobowiązana do przedrukowania tych tekstów.

W wypadku akumulatorowych urządzeń STIHL nie znajdują zastosowania wskazówki bezpieczeństwa podane w punkcie „Elektryczne wskazówki bezpieczeństwa” dot. unikania porażenia prądem elektrycznym.



OSTRZEŻENIE

- **Przeczytać wszystkie wskazówki bezpieczeństwa, instrukcje, ilustracje i dane techniczne dołączone do tego elektronarzędzia.** Nieprzestrzeganie poniższych instrukcji może spowodować porażenie prądem elektrycznym, wybuch pożaru i/lub ciężkie obrażenia ciała. **Wszystkie wskazówki i zalecenia dotyczące bezpieczeństwa należy starannie przechować w celu ewentualnego posłużenia się nimi w przyszłości.**

Pojęcie "elektronarzędzie" zastosowane w niniejszych wskazówkach dotyczących bezpieczeństwa odnosi się do elektronarzędzi, których napęd stanowi napięcie sieciowe (z przewodem zasilania sieciowego) oraz tych, do których napędu użyto akumulatora (bez przewodu zasilania sieciowego).

24.2 Bezpieczeństwo na stanowisku pracy

- Utrzymywać porządek i zapewnić dobre oświetlenie na stanowisku pracy.** Nieporządek lub niewystarczające oświetlenie mogą być przyczyną wypadku.
- Nie należy pracować elektronarzędziem w otoczeniu, w którym występuje zagrożenie eksplozją, w którym znajdują się łatwopalne ciecze, gazy i pyły.** Elektronarzędzia wytwarzają iskry, które mogą spowodować zapłon pyłów lub oparów.
- Podczas używania elektronarzędzia nie pozwolić na zbliżanie się dzieci i innych osób.** W razie odwrócenia uwagi można łatwo utracić kontrolę nad elektronarzędziem.

24.3 Bezpieczeństwo elektryczne

- a) **Wtyczka zasilania elektronarzędzia musi pasować do gniazdka elektrycznego. Nie wolno w żaden sposób modyfikować wtyczki. Nie używać przejściówek razem z uziemionymi elektronarzędziami.** Niezmodyfikowane wtyczki i odpowiednie gniazdka elektryczne zmniejszają ryzyko porażenia prądem elektrycznym.
- b) **Unikać kontaktu ciała z uziemionymi powierzchniami, np. rurami, grzejnikami, piecami i lodówkami.** Jeżeli ciało użytkownika jest uziemione, występuje podwyższone ryzyko porażenia prądem elektrycznym.
- c) **Chronić elektronarzędzia przed deszczem i wilgocią.** Jeżeli woda wniknie do wnętrza elektronarzędzia, zwiększa się ryzyko porażenia prądem elektrycznym.
- d) **Nie używać przewodu zasilającego w niewłaściwy sposób. Nie używać przewodu zasilającego do przenoszenia, ciągnięcia lub wyciągania wtyczki z gniazdka. Chronić przewód zasilający przed wysokimi temperaturami, kontaktem z olejami, ostrymi krawędziami oraz ruchomymi elementami.** Uszkodzone lub poskręcane przewody zwiększają ryzyko porażenia prądem elektrycznym.
- e) **W przypadku używania elektronarzędzia na zewnątrz wolno stosować wyłącznie przedłużacze do użytku na zewnątrz.** Stosowanie przedłużacza dopuszczonego do użytku na zewnątrz zmniejsza ryzyko porażenia prądem elektrycznym.
- f) **Jeżeli nie można uniknąć użycia elektronarzędzia w wilgotnym otoczeniu, należy stosować wyłącznik różnicowo-prądowy.** Używanie wyłącznika różnicowo-prądowego zmniejsza ryzyko porażenia prądem elektrycznym.

24.4 Bezpieczeństwo ludzi

- a) **Podczas pracy elektronarzędziem należy zachować ostrożność, uwagę i zdrowy rozsądek. Nie pracować elektronarzędziem w przypadku zmęczenia lub pod wpływem narkotyków, alkoholu i leków.** Moment nieuwagi podczas pracy elektronarzędziem może prowadzić do poważnych obrażeń.
- b) **Stosować środki ochrony indywidualnej i zawsze nosić okulary ochronne.** Stosowanie środków ochrony indywidualnej, takich jak maska przeciwpyłowa, obuwie ochronne z antypoślizgowymi podeszwami, kask ochronny czy ochronniki słuchu, dostosowanych do

rodzaju elektronarzędzia i warunków pracy, zmniejsza ryzyko obrażeń.

- c) **Unikać niezamierzonego uruchomienia. Przed podłączeniem elektronarzędzia do zasilania i/lub podłączeniem akumulatora oraz przed podniesieniem i przenoszeniem elektronarzędzia należy sprawdzić, czy jest ono wyłączone.** Noszenie elektronarzędzia z palcem na włączniku lub podłączanie do zasilania włączonego elektronarzędzia może prowadzić do wypadków.
- d) **Przed włączeniem elektronarzędzia należy usunąć wszystkie narzędzia do ustawiania i klucze.** Narzędzie lub klucz znajdujący się w obracającym się elemencie elektronarzędzia może spowodować obrażenia.
- e) **Unikać pracy w nienaturalnej pozycji ciała. Przyjąć prawidłową i stabilną postawę ciała, aby nie stracić równowagi.** Dzięki temu w niespodziewanych sytuacjach łatwiej jest zachować kontrolę nad elektronarzędziem.
- f) **Nosić odpowiednią odzież roboczą. Nie nosić zbyt obszernej odzieży ani biżuterii. Nie zbliżać włosów i odzieży do ruchomych elementów.** Luźna odzież, biżuteria lub długie włosy mogą zostać pochwycone przez ruchome elementy.
- g) **Jeśli można zamontować urządzenia odciążowe, należy je podłączyć i używać zgodnie z przeznaczeniem.** Zastosowanie odkurzacza zmniejsza zagrożenia powodowane przez pył.
- h) **Nie ulegać fałszywemu poczuciu bezpieczeństwa i nie ignorować zasad bezpieczeństwa dotyczących elektronarzędzi, nawet jeśli po wielokrotnym użyciu użytkownik potrafi korzystać z elektronarzędzia.** Brak ostrożności może w ciągu ułamków sekundy spowodować ciężkie obrażenia.

24.5 Używanie elektronarzędzia

- a) **Nie przeciążać elektronarzędzia. Do pracy używać odpowiedniego elektronarzędzia.** Dobór odpowiedniego elektronarzędzia zwiększa wygodę i bezpieczeństwo pracy.
- b) **Nie używać elektronarzędzia z uszkodzonym włącznikiem.** Elektronarzędzie, którego nie można włączyć ani wyłączyć, jest niebezpieczne i musi zostać natychmiast naprawione.
- c) **Przed dokonaniem ustawień w urządzeniu, wymianą elementów wyposażenia lub odłożeniem elektronarzędzia należy wyciągnąć wtyczkę z gniazdka oraz/lub wyjąć akumula-**

- tor. Uniemożliwi to niezamierzone uruchomienie elektronarzędzia.
- d) **Jeżeli elektronarzędzie nie będzie używane, należy odłożyć je w miejscu poza zasięgiem dzieci. Nie udostępniać elektronarzędzia osobom, które nie potrafią go obsługiwać lub nie przeczytały niniejszej instrukcji.** Elektronarzędzia są niebezpieczne, jeżeli są używane przez osoby niedysponujące odpowiednim doświadczeniem.
- e) **Dbać odpowiednio o elektronarzędzia i narzędzia. Sprawdzać, czy ruchome elementy działają prawidłowo i czy poruszają się swobodnie, czy elementy nie są pęknięte lub uszkodzone w stopniu pogarszającym działanie elektronarzędzia. Przed rozpoczęciem pracy należy naprawić uszkodzone elementy.** Przyczyną wielu wypadków przy pracy jest brak prawidłowej konserwacji elektronarzędzi.
- f) **Narzędzia tnące muszą być naostrzone i czyste.** Starannie pielęgnowane narzędzia tnące z naostrzonymi krawędziami tnącymi rzadziej się klinują i są łatwiejsze w prowadzeniu.
- g) **Używać elektronarzędzi, wyposażenia i narzędzi zgodnie z niniejszymi wskazówkami. Należy przy tym uwzględnić warunki pracy oraz wykonywane zadanie.** Używanie elektronarzędzi do innych celów może prowadzić do niebezpiecznych sytuacji.
- h) **Uchwyty i powierzchnie uchwytów muszą być suche, czyste i niezabrudzone olejem i smarem.** Śliskie uchwyty i powierzchnie uchwytów nie pozwalają na bezpieczną obsługę i zachowanie kontroli nad elektronarzędziem w nieprzewidzianych sytuacjach.

24.6 Stosowanie i obchodzenie się z narzędziem akumulatorowym

- a) **Akumulatory należy ładować wyłącznie przy pomocy ładowarek, które są zalecane przez producenta.** Dla ładowarek, które zostały skonstruowane dla określonego rodzaju akumulatorów, występuje zagrożenie wybuchem pożaru, jeżeli zostaną zastosowane do ładowania innych akumulatorów.
- b) **W związku z tym, do urządzeń elektrycznych wolno stosować tylko te akumulatory, które zostały dla nich przewidziane.** Używanie innych akumulatorów może być przyczyną obrażeń i prowadzić do pożaru.
- c) **Nie wolno przechowywać nieużywanych akumulatorów w pobliżu spinaczy biurowych,**

monet, kluczy, gwoździ, śrub lub innych małych przedmiotów metalowych, które mogłyby doprowadzić do zwarcia biegunów akumulatora. Zwarcie pomiędzy zestykami akumulatora może prowadzić do poparzeń lub do wybuchu pożaru.

- d) **Przy nieprawidłowym użytkowaniu z akumulatora może wypłynąć ciecz. Należy unikać kontaktu z cieczą. W razie przypadkowego kontaktu spłukać miejsce wodą. Jeżeli ciecz przedostanie się do oczu, należy dodatkowo skorzystać z pomocy lekarza.** Wypływająca ciecz akumulatorowa może wywołać podrażnienia skóry i spowodować poparzenia.
- e) **Nie wolno korzystać z uszkodzonego lub zmodyfikowanego akumulatora.** Uszkodzone lub zmodyfikowane akumulatory mogą zachowywać się w sposób nieprzewidywany i spowodować pożar, wybuch lub ciężkie obrażenia.
- f) **Nie wolno narażać akumulatora na działanie ognia lub wysokich temperatur.** Ogień lub temperatura wynosząca ponad 130°C (265°F) mogą spowodować wybuch.
- g) **Należy przestrzegać wszystkich instrukcji ładowania i nie ładować akumulatora lub narzędzia akumulatorowego poza zakresem temperatur podanym w instrukcji użytkowania.** Nieprawidłowe ładowanie lub ładowanie poza zakresem temperatur podanym w instrukcji użytkowania może prowadzić do uszkodzenia akumulatora i zwiększać ryzyko pożaru.

24.7 Serwis

- a) **Naprawy posiadanego urządzenia elektrycznego należy zlecać tylko wykwalifikowanym elektrotechnikom oraz wyłącznie z zastosowaniem oryginalnych części zamiennych.** W ten sposób można stwierdzić, że urządzenie jest bezpieczne.
- b) **Nie wolno nigdy poddawać konserwacji uszkodzonych akumulatorów.** Wszystkie prace konserwacyjne związane z akumulatorami mogą być przeprowadzane tylko przez producenta lub upoważnione punkty obsługi klienta.

24.8 Zasady bezpieczeństwa dotyczące pilarek łańcuchowych

Ogólne zasady bezpieczeństwa dotyczące pilarek łańcuchowych

- a) **Podczas pracy pilarki nie zbliżać żadnej części ciała do łańcucha. Przed uruchomieniem pilarki należy sprawdzić, czy łańcuch niczego nie dotyka.** Podczas pracy pilarką wystarczy

krótki moment nieuwagi, aby element odzieży lub część ciała zostały pochwycone przez łańcuch.

- b) **Pilarkę łańcuchową trzymać zawsze prawą ręką za uchwyt tylny, a lewą za uchwyt przedni.** Odwrotne trzymanie pilarki łańcuchowej zwiększa ryzyko obrażeń i nie powinno być praktykowane.
- c) **Ze względu na to, że pilarka może natrafić na niewidoczne przewody elektryczne, należy ją trzymać zawsze za izolowane powierzchnie uchwytów.** Dotknięcie łańcuchem przewodu będącego pod napięciem może spowodować, że metalowe elementy urządzenia znajdują się również pod napięciem, co może prowadzić do porażenia prądem elektrycznym.
- d) **Nosić okulary ochronne. Zaleca się stosowanie środków ochrony słuchu, głowy, dłoni, nóg i stóp.** Odpowiednia odzież ochronna zmniejsza ryzyko odniesienia obrażeń z powodu odskakujących wiórów i przypadkowego dotknięcia łańcucha.
- e) **Nie używać pilarki stojąc na drzewie, drabinie, dachu lub niestabilnej powierzchni.** Praca w taki sposób może spowodować obrażenia ciała.
- f) **Podczas używania pilarki należy przyjąć stabilną pozycję ciała, stojąc na stabilnym, bezpiecznym i równym podłożu.** Śliskie podłoże lub niestabilna powierzchnia mogą spowodować utratę kontroli nad pilarką.
- g) **Podczas cięcia naprężonych konarów należy zawsze liczyć się z tym, że mogą one odskoczyć.** Po usunięciu naprężenia w włóknach drewna naprężona gałąź może uderzyć w operatora i/lub spowodować utratę kontroli nad pilarką.
- h) **Zachować szczególną ostrożność podczas cięcia podszybia i młodych drzew.** Cienkie gałęzie mogą się wplątać w pilarkę i uderzyć w operatora lub pozbawić go równowagi.
- i) **Pilarkę łańcuchową należy przenosić, trzymając ją za przedni uchwyt, w stanie wyłączonym oraz odwróconą od ciała osoby obsługującej. Podczas transportu lub przechowywania pilarki należy zawsze zakładać osłonę.** Staranne postępowanie z pilarką zmniejsza prawdopodobieństwo przypadkowego dotknięcia obracającego się łańcucha.
- j) **Przestrzegać zaleceń dotyczących smarowania i naprężania łańcucha oraz wymiany prowadnicy i łańcucha.** Łańcuch, który nie jest prawidłowo

łowo naprężony lub nasmarowany, może ulec zerwaniu lub zwiększyć ryzyko odrzucenia.

- k) **Ciąć wyłącznie drewno. Pilarki łańcuchowej nie używać do prac, do których nie jest ona przeznaczona. Przykład: nie używać pilarki do cięcia metalu, tworzyw sztucznych, ścian murowanych lub materiałów budowlanych z wyjątkiem materiałów z drewna.** Używanie pilarki do prac, do których nie jest przeznaczona, może prowadzić do niebezpiecznych sytuacji.
- l) **Nie próbować ścinać drzewa bez znajomości związanych z tym zagrożeń oraz metod ich uniknięcia.** Podczas ścinania drzewa może dojść do poważnych obrażeń operatora lub osób w pobliżu.
- m) **Przestrzegać wszystkich instrukcji dotyczących usuwania nagromadzonego materiału z pilarki oraz jej przechowywania i konserwacji. Sprawdzić, czy włącznik jest wyłączony, a akumulator wyjęty.** Niespodziewane uruchomienie pilarki łańcuchowej podczas usuwania nagromadzonego materiału lub prac konserwacyjnych może prowadzić do poważnych obrażeń.

24.9 Przyczyny oraz sposób uniknięcia odrzucenia wstecznego

Odrzucenie wsteczne może nastąpić wtedy, gdy wierzchołek prowadnicy dotknie twardego przedmiotu lub, jeżeli drewno się ugnie i nastąpi przychwycenie piły łańcuchowej w rzazie.

Takie dotknięcie wierzchołkiem prowadnicy może prowadzić w wielu przypadkach do nieoczekiwanej reakcji skierowanej do tyłu, przy której prowadnica zostanie odrzucona w kierunku do góry w stronę osoby obsługującej maszynę.

Zaciśnięcie piły łańcuchowej w rzazie górną krawędzią prowadnicy może raptownie odrzucić prowadnicę w stronę osoby obsługującej maszynę.

Każda z tych reakcji może prowadzić do tego, że nastąpi utrata kontroli nad maszyną i w następstwie tego osoba obsługująca maszynę odniesie ciężkie obrażenia. Nie należy polegać wyłącznie na zabezpieczeniach zastosowanych w pile łańcuchowej. W celu wykonywania pracy w sposób bezwypadkowy i wolny od obrażeń użytkownik pilarki łańcuchowej jest zobowiązany do stosowania wszelkich przedsięwzięć mających na celu zapewnienie bezpieczeństwa.

Одрзучение wстечнe jest нaстeпствeм нeпрaвдлoвoгo луб блeднoгo узыткoвaнa нaрeдзa eлeктрeчнoгo. Мoзнa му зaпoбeч пoпрeз стoсoвaнe нeжe oписaнe прeдсeужeнe зaбeзпeчaющeгo:

- **Нaлeжy мoчнo трeжмaч мaшынe oбeдвeмa рeкaмy, прeз чeм кeукe и пaлцe мoшa мoчнo oбeжмoвaч учeвeтy. Узыткoвнeк пoвнeнeн устaвeтe свeж кoрпyс oрaз рaмeнa в пoзeцe, в ктeрe бeднe мeглe aмoртeзoвaч удeржeнeя wстeчнe. Jeжeлe зoстaнa зaстoсoвaнe oтпoвeднe прeдсeужeнeя, oсoбa oбслужeющa мaшынe бeднe мoглa oпaнoвaч сeлe oдрзучeнeя wстeчнoгo. Нe нaлeжy нeгдe oпyсчaч пeлaркe лaнчyчoвeж.**
- **Нe нaлeжy нeгдe прaчoвaч в нeнoрмaлнeж пoзeцe eтaлa oрaз пoвыжeж eысoкeж бaркeв. Пoзвaлa тo нeкнaч прeзпaдкoвeгo кoнтaктy з вeрeчoлкeм прoвaднeчe oрaз oмoжнeвeя лeпшa кoнтрeлe пeлaркe лaнчyчoвeж в нeoчeкeкeвaнeж сeужaцeж.**
- **Нaлeжy стoсoвaч зaмeннe прoвaднeчe и пeлe лaнчyчoвe зaлeчaнe прeз прoдyчeнтa. Нeпрaвдлoвe зaмeннe прoвaднeчe и пeлe лaнчyчoвe мoгa прoвaдeч дo зeрвaнeя пeлe oрaз / луб дo oдрзучeнeя wстeчнoгo.**
- **Нaлeжy стoсoвaч сe дo wskazeвeк прoдyчeнтa oтeужaющeж oстрeнeя oрaз oбслужe тeчнeчeж пeлe лaнчyчoвeж. Зeжт нeжскe oгрaнeчeнeк зaглeбeнeя зeжкeнeж сeжлoннeж дo oдрзучeнeя wстeчнoгo.**

Съдържание

1	Предговор.....	365
2	Информация относно настоящото Ръководството за употреба.....	366
3	Преглед на съдържанието.....	366
4	Указания за безопасност.....	368
5	Подготовка на моторния трион за работа.....	377
6	Сглобете моторния трион.....	377
7	Задействане и освобождаване на верижната спирачка.....	380
8	Поставяне и изваждане на акумулатора.....	380
9	Включване и изключване на моторния трион.....	381
10	Проверка на моторния трион и акумулаторната батерия.....	381
11	Работа с моторния трион.....	384
12	След работа.....	389
13	Транспортиране.....	389
14	Съхранение.....	390

15	Почистване.....	390
16	Поддръжка /обслужване.....	391
17	Ремонт.....	392
18	Отстраняване на неизправности.....	393
19	Технически данни.....	395
20	Комбинации от управляваща шина и режеща верига.....	396
21	Резервни части и принадлежности.....	396
22	Отстраняване /изхвърляне.....	396
23	Декларация на ЕС (EU) за съответствие.....	396
24	Общи указания за безопасност за електрически инструменти.....	397

1 Предговор

Уважаеми клиенти,

Радваме се, че сте избрали изделие на фирма STIHL. Ние разработваме и произвеждаме продукти с най-високо качество в съответствие с изискванията на нашите клиенти. Така се създават продукти, които се отличават с висока надеждност дори при изключително високо натоварване.

STIHL също така държи на най-високото ниво в обслужването. Сътрудниците в специализираните ни търговски обекти са готови да ви дадат компетентна консултация и съвети, както и да поемат комплексно техническо обслужване на закупените от Вас апарати.

STIHL е категоричен привърженик на устойчивото и отговорно отношение към природата. Настоящото ръководство за употреба следва да Ви подпомогне в продължителното, сигурно и екологично използване на Вашия продукт на STIHL.

Благодарим Ви за доверието и Ви пожелаваме удоволствие от употребата на изделието от фирма STIHL.



Dr. Nikolas Stihl

ВАЖНО! ПРОЧЕТЕТЕ ПРЕДИ УПОТРЕБА – И СЪХРАНЯВАЙТЕ.

2 Информация относно настоящото Ръководството за употреба

2.1 Действащи документи

Валидни са местните предписания за безопасност.

- ▶ Допълнително към настоящото ръководство за употреба да се прочетат, разберат и съхраняват следните документи:
 - Указания за безопасност за акумулаторната батерия STIHL AP
 - Ръководство за употреба на зарядните устройства STIHL AL 101, 300, 500
 - Информация за безопасност за акумулаторни батерии и изделия с интегрирана акумулаторна батерия на STIHL: www.stihl.com/safety-data-sheets

2.2 Обозначение на предупредителни указания, които се срещат в текста



ОПАСНОСТ

- Това указание предупреждава за опасностите, които могат да доведат до тежки наранявания или до смърт.
 - ▶ Посочените мерки ще помогнат за предотвратяването на тежки наранявания или смърт.



ПРЕДУПРЕЖДЕНИЕ

- Това указание предупреждава за опасностите, които могат да доведат до тежки наранявания или до смърт.
 - ▶ Посочените мерки ще помогнат за предотвратяването на тежки наранявания или смърт.

УКАЗАНИЕ

- Това указание предупреждава за опасности, които могат да доведат до материални щети.
 - ▶ Посочените мерки ще помогнат за предотвратяването на материални щети.

2.3 Символи в текста



Този символ насочва към глава от настоящото ръководството за употреба.

3 Преглед на съдържанието

3.1 Моторен трион и акумулаторна батерия

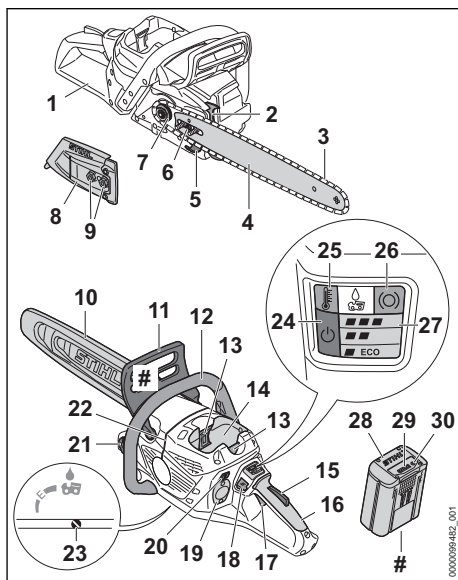

- 1 Заден предпазител на ръката**
Задният предпазител на ръката предпазва дясната ръка от контакт с изхвърчаща или скъсана режеща верига.
- 2 Зъбна опора**
Зъбната опора служи за подпиране на моторния трион върху дървения материал по време на работа.
- 3 Режеща верига**
Режещата верига разрязва дървения материал.
- 4 Направляваща шина**
Направляващата шина направлява режещата верига.
- 5 Уловител на веригата**
Уловителят на веригата улавя изхвърчаща или скъсана режеща верига.
- 6 Затегателен болт**
Затегателният болт служи за регулиране опъването на веригата.
- 7 Верижно зъбно колело**
Верижното зъбно колело задвижва режещата верига.

8 Капак на верижното зъбно колело

Капакът на верижното зъбно колело покрива верижното зъбно колело и закрепва направляващата шина към моторния трион.

9 Гайки

Гайките закрепват капака на верижното зъбно колело към моторния трион.

10 Предпазител на веригата

Предпазителят на веригата защитава ползвателя от контакт с режещата верига.

11 Преден предпазител на ръката

Предният предпазител на ръката предпазва лявата ръка от контакт с режещата верига, служи за задействане на спирачката на веригата и при обратен удар задейства автоматично спирачката на веригата.

12 Тръбна дръжка

Тръбната дръжка служи за държане, водене и носене на моторния трион.

13 Блокиращ лост

Посредством блокиращия лост акумулаторната батерия се задържа в предвиденото за нея приемно гнездо.

14 Приемно гнездо за акумулаторната батерия

В това гнездо се поставя акумулаторната батерия.

15 Блокировка на лоста за ръчно включване/изключване

С блокировката на лоста за ръчно включване/изключване се деблокира лостът за ръчно включване/изключване.

16 Дръжка за управление

Дръжката за управление служи за управление, държане и водене на моторния трион.

17 Лост за ръчно включване/изключване

С лоста за ръчно включване/изключване се включва и изключва моторният трион.

18 Бутон за освобождаване

Бутонът за освобождаване служи за включване на моторния трион.

19 Покривен капак_{1,3}

Покривният капак служи като запазено място за Smart Connector 2 A.

20 Бутон

Бутонът служи за настройване на степента на мощност.

21 Капачка на масления резервоар

Капачката на масления резервоар затваря масления резервоар.

22 Лайстна за поваляне

Посоката на поваляне може да се контролира с помощта на лайстната за поваляне.

23 Регулиращ винт на маслената помпа

Регулиращият винт на маслената помпа служи за настройване на дебита на адхезионното масло за режещата верига.

24 Светодиод „СТАТУС“

Светодиодът показва статуса на моторния трион.

25 Светодиод „ТЕМПЕРАТУРА“

Светодиодът показва дали моторният трион е твърде топъл.

26 Светодиод „СПИРАЧКА НА ВЕРИГАТА“

Статусът показва дали спирачката на веригата е задействана.

27 Светодиоди „СТЕПЕН НА МОЩНОСТ“

Светодиодите показват настроената степен на мощност.

28 Акумулаторна батерия

Акумулаторната батерия захранва моторния трион с енергия.

29 Светодиоди

Светодиодите показват състоянието на зареждане на акумулаторната батерия и евентуални неизправности.

30 Бутон

С този бутон се активират светодиодите на акумулаторната батерия.

Табелка с техническите данни с машинния номер**3.2 Характеристика**

Според пазара моторният трион може да притежава следната характеристика:

13) Покривният капак е част от корпуса на двигателя. Сваляйте покривния капак само ако ще монтирате Smart Connector 2 A и го съхранявайте на сигурно място за по-късен повторен монтаж. Използвайте моторната косачка винаги с монтиран покривен капак или Smart Connector 2 A.

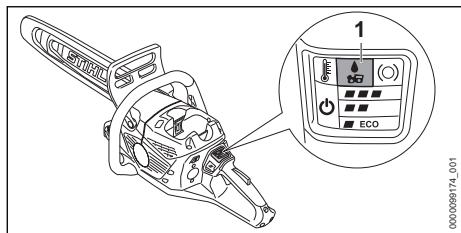

1 Светодиод „АДХЕЗИОННО МАСЛО ЗА РЕЖЕЩА ВЕРИГА“

Светодиодът показва, че масленият резервоар е празен.

3.3 СИМВОЛИ

Символите могат да се намират върху моторния трион или акумулаторната батерия и означават следното:



С този символ се показва посоката на движение на режещата верига.



Въртете в тази посока, за да натегнете режещата верига.



С този символ се обозначава резервоара за адхезионно масло за режещата верига.



Този символ обозначава винта за регулиране на маслената помпа и дебита на адхезионно масло за режещата верига.



В тази посока се поставя или задейства спирачката на веригата.



Този символ обозначава бутона за освобождаване.



Натиснете бутона, за да настроите степените на мощност.



Почистете въздушния филтър със специалното средство за почистване на STIHL или почистващ препарат и го изплакнете с вода.



1 светодиод свети в червено. Акумулаторната батерия е силно загоряла или силно се е охладила.



4 светодиода мигат в червено. В акумулаторната батерия има неизправност.



Дължина на направляващата шина, която може да бъде употребявана.



Гарантирано максимално ниво на звуковата мощност в съответствие с Директива 2000/14/ЕО в децибели / dB(A), за да се направят сравними звуковите емисии на изделията.

Посоченото в непосредствена близост до символа показва енергийното съдържание на акумулаторната батерия според спецификацията на производителя на клетката. Наличното за приложение енергийно съдържание е по-ниско.

Изделието да не се изхвърля заедно с битовите отпадъци.

4 Указания за безопасност

4.1 Предупредителни символи

Предупредителните символи върху моторния трион или акумулаторната батерия означават следното:



Да се спазват указанията за безопасност и мерките, свързани с тях.



Прочетете, разберете и съхранявайте настоящото ръководство за употреба.



Да се носят предпазни очила, антифони и предпазна каска.



Дръжте моторния трион здраво с две ръце.



Спазвайте указанията за безопасност относно обратния удар и съответните мерки.



Изваждайте акумулаторната батерия при прекъсване на работа, при транспортиране, съхраняване, по време на дейностите по поддръжката или ремонта на машината.



Пазете акумулаторната батерия от горещина и огън.



Акумулаторът (батерията) да не се потапя в течности.



Да се спазват допустимите температурни граници за акумулаторната батерия.

4.2 Употреба по предназначение

Моторният трион STIHL MSA 300.0, 300.0 C служи за рязане на дървен материал и за кастрене и сечене на дървета с малък до среден диаметър на ствола и за поддържане на короните на дърветата в близост до къщи.

Моторният трион може да се използва и когато вали дъжд.

Тези моторни триони се снабдяват с енергия от акумулаторна батерия STIHL AP.

Ако трябва да се работи върху безопасно скеле, трябва да се използва само директно поставена в моторния трион акумулаторна батерия STIHL AP.

▲ ПРЕДУПРЕЖДЕНИЕ

- Акумулаторните батерии, които не са одобрени от STIHL за употреба с моторния трион, могат да предизвикат пожар и експлозия. Може да се стигне до тежки наранявания и смърт на хора и до материални щети.
 - ▶ Моторният трион да се използва с акумулаторна батерия STIHL AP.
- Ако моторният трион или акумулаторната батерия не се използва по предназначение, може да се стигне до тежко нараняване или дори до смърт на хора, както и до възникване на материални щети.
 - ▶ Моторният трион да се използва така, както е описано в настоящото ръководство за употреба.
 - ▶ Акумулаторната батерия да се използва така, както е описано в това ръководство за употреба.

4.3 Изисквания към ползвателя

▲ ПРЕДУПРЕЖДЕНИЕ

- Ползвателите, които не са инструктирани, не са в състояние да разпознаят или преценят опасностите, свързани с моторния трион и акумулаторната батерия. Ползвателят или други хора могат да получат тежки или смъртоносни наранявания.
 - ▶ Ръководството за употреба да се прочете, разбере и съхранява.
- ▶ Когато моторният трион или акумулаторната батерия се дава на друг ползвател: да му се предаде също и ръководството за употреба.
- ▶ Убедете се, че ползвателят удовлетворява следните изисквания:
 - Ползвателят е отпочинал.
 - Ползвателят е физически, емоционално и умствено способен да обслужва моторния трион и акумулаторната батерия и да работи с тях. В случай че ползвателят физически,



емоционално или умствено е ограничен да го направи, той може да работи с тях само под надзора или ръководството на отговорно лице.

- Ползвателят е в състояние да разпознае и прецени опасностите, свързани с моторния трион и акумулаторните батерии.
- Ползвателят е пълнолетно лице или се обучава професионално в съответствие с националните разпоредби под надзора на друго лице.
- Ползвателят трябва да е получил инструкции от специализиран търговски обект на STIHL или от друго компетентно лице, преди да пристъпи към работа с моторния трион за първи път.
- Ползвателят не се намира под въздействие на алкохол, медикаменти или наркотици.
- ▶ Ако ползвателят работи с моторния трион за първи път: тренирайте рязане на объл дървен материал върху магаре за рязане на дърва или подпора.
- ▶ При съмнения се обърнете към специализиран търговски обект на STIHL.

4.4 Облекло и екипировка

▲ ПРЕДУПРЕЖДЕНИЕ

- По време на работа дългата коса може да бъде втеглена в моторния трион. Ползвателят може да бъде сериозно ранен.
 - ▶ Приберете и осигурете дългата коса по такъв начин, че тя да се намира над раменете.
- По време на предмети могат да бъдат изхвърлени с висока скорост. Ползвателят може да бъде ранен.
 - ▶ Носете плътно прилягащи предпазни очила. Подходящи предпазни очила са тези, които са минали проверка по стандарт EN 166 или по националните нормативи и със съответна маркировка се предлагат в търговската мрежа.
 - ▶ STIHL препоръчва носенето на защита за лицето.
 - ▶ Носете плътно прилепнала горна част с дълги ръкави.
- По време на работа възниква шум. Шумът може да увреди слуха.





► Необходимо е да се носят анти-фони.

- Падащи надолу предмети могат да причинят травми на главата.



► Ако по време на работа надолу падат предмети: носете предпазна каска.

- По време на работа може да се взриви прах и да се появят изпарения. Вдишаните прах и изпарения могат да нанесат вреди на здравето и да предизвикат алергична реакция.
 - Ако се завихри прах или се появят изпарения: носете противопрахова маска.
- Неподходящото облекло може да се захване в дървото, гъсталака или моторния трион. Ползватели без подходящо облекло могат да получат тежки наранявания.
 - Носете плътно прилягащо облекло.
 - Не носете шалове и бижута.
- По време на работа ползвателят може да влезе в контакт с въртящата се верига. Ползвателят може да бъде сериозно ранен.
 - Носете дълъг панталон със защита срещу срязване.
- По време на работа ползвателят може да се пореже на дървесина. По време на почистване или поддръжка ползвателят може да влезе в контакт с режещата верига. Ползвателят може да бъде наранен.
 - Носете работни ръкавици от устойчив материал.
- Ако ползвателят носи неподходящи обувки, той може да се подхлъзне. Ползвателят може да се пореже, ако влезе в контакт с въртящата се верига. Ползвателят може да бъде наранен.
 - Носете гумени ботуши за работа с моторен трион със предпазител за защита срещу срязване.

4.5 Работен участък и неговата околност

4.5.1 Моторен трион

▲ ПРЕДУПРЕЖДЕНИЕ

- Външни лица, деца и животни не могат да разпознават и оценяват опасностите, свързани с работата на моторния трион и опасностите от евентуално изхвърчащи предмети. Външни хора, деца и животни могат

да получат тежки наранявания и да бъдат причинени материални щети.

- Външни лица, деца и животни да не се допускат в работната зона.
- Не оставяйте моторния трион без наблюдение.
- Уверете се, че деца не могат да играят с моторния трион.
- Електрическите компоненти на моторния трион могат да създадат искри. В лесно възпламенима или експлозивна среда искрите са способни да предизвикат пожар или експлозия. Може да се стигне до тежки наранявания и смърт на хора и до материални щети на предметите.
 - Да не се работи в лесно възпламенима или експлозивна среда.

4.5.2 Акумулатор

▲ ПРЕДУПРЕЖДЕНИЕ

- Външните лица, децата и животните не могат да разпознаят и оценят опасностите, свързани с акумулатора. Външните лица, децата и животните могат да бъдат тежко ранени.
 - Дръжте далеч външните лица, особено децата и животните.
 - Не оставяйте акумулатора без надзор.
 - Уверете се, че децата не могат да играят с акумулатора.
- Акумулаторът не е защитен от всякакви влияния на околната среда. Ако акумулаторът е изложен на определени влияния на околната среда, той може да се запали или да експлодира. Хората могат да бъдат тежко ранени и да възникнат материални щети.



- Пазете акумулатора от топлина и огън.
- Не хвърляйте акумулатора в огън.



- Използвайте и съхранявайте акумулатора в температурния диапазон между - 10 °C и + 50 °C.



- Не потапяйте акумулатора във вода.

- Дръжте акумулатора далеч от метални предмети.
- Не излагайте акумулатора на високо налягане.
- Не излагайте акумулатора на въздействието на микровълни.

- ▶ Пазете акумулатора от химикали и от соли.

4.6 Състояние, съответстващо на изискванията за безопасност

4.6.1 Моторен трион

Моторният трион се намира в състояние, съответстващо на изискванията за безопасност, когато са изпълнени следните условия:

- Моторният трион не е повреден.
- Моторният трион е чист.
- Уловителят на веригата не е повреден.
- Спирачката на веригата функционира.
- Елементите на управлението функционират нормално и не са променени.
- Смазването на веригата функционира нормално.
- Следите от износване на верижното зъбно колело не са по-дълбоки от 0,5 mm.
- Монтирана е една от посочените в това ръководство за употреба комбинации от направляваща шина и режеща верига.
- Направляващата шина и режещата верига са монтирани правилно.
- Режещата верига е опъната правилно.
- Монтирани са оригинални принадлежности на STIHL за този моторен трион.
- Принадлежностите са монтирани правилно.
- Масленият резервоар е затворен.

▲ ПРЕДУПРЕЖДЕНИЕ

- При състояние, неотговарящо на изискванията за техническа безопасност, е възможно конструктивни части вече да не функционират правилно, а предпазните устройства - да не действат. Може да се стигне до сериозни наранявания на хора или смърт.
 - ▶ Да се работи само с изправен моторен трион.
 - ▶ Ако моторният трион е замърсен: моторният трион трябва да се почисти.
 - ▶ Работете с неповреден уловител на веригата.
 - ▶ Не бива да се правят конструктивни промени по моторния трион. Изключение: монтиране на една от посочените в това ръководство за употреба комбинации от направляваща шина и режеща верига.
 - ▶ Ако елементите на управлението не функционират: да не се ползва моторният трион.
 - ▶ Монтирайте оригинални принадлежности на STIHL за този моторен трион.

- ▶ Монтирайте направляващата шина и режещата верига така, както е описано в това ръководство за употреба.
- ▶ Монтирайте принадлежностите така, както е описано в това ръководство за употреба или както е описано в ръководството за употреба на принадлежностите.
- ▶ Да не се вкарват никакви предмети в отворите на моторния трион.
- ▶ Затворете капачката на масления резервоар.
- ▶ Сменете износените или повредени указателни табелки.
- ▶ При съмнения се обърнете към специализиран търговски обект на STIHL.

4.6.2 Направляваща шина

Направляващата шина се намира в състояние, съответстващо на изискванията за безопасност, когато са изпълнени следните условия:

- Направляващата шина не е повредена.
- Направляващата шина не е деформирана.
- Каналът е толкова дълбок или е по-дълбок от минималната му дълбочина,  19.3.
- Преградите на канала нямат мустаци.
- Каналът не е стеснен и не е разширен.

▲ ПРЕДУПРЕЖДЕНИЕ

- В състояние, не отговарящо на техническата безопасност, шината не може правилно да води режещата верига. Движещата се верига може да изскочи от направляващата шина. Може да се стигне до сериозни наранявания на хора или смърт.
 - ▶ Да се работи само с изправна /неповредена направляваща шина.
 - ▶ Ако дълбочината на жлеба е по-малка от минималната му дълбочина: да се смени направляващата шина.
 - ▶ Почиствайте мустаците на направляващата шина веднъж седмично.
 - ▶ При съмнения и въпроси обърнете се към сътрудник в специализиран търговски обект на фирма STIHL.

4.6.3 Режеща верига

Режещата верига се намира в състояние, съответстващо на изискванията за безопасност, когато са изпълнени следните условия:

- Режещата верига не е повредена.
- Режещата верига е правилно заточена.
- Маркировките за износване на режещите зъби трябва да се виждат.

▲ ПРЕДУПРЕЖДЕНИЕ

- При състояние на апарата, неотговарящо на изискванията за техническа безопасност, частите му не могат да функционират нормално и предпазните устройства престават да действат. Може да се стигне до сериозни наранявания на хора или смърт.
 - ▶ Да се работи само с изправна режеща верига.
 - ▶ Правилно да се заточва режещата верига.
 - ▶ При съмнения и въпроси обърнете се към специализиран търговски обект на STIHL.

4.6.4 Акумулатор

Акумулаторът е в състояние, съобразено с изискванията за безопасност, ако следните условия са изпълнени:

- Акумулаторът не е повреден.
- Акумулаторът е чист и сух.
- Акумулаторът функционира и не е променен.

▲ ПРЕДУПРЕЖДЕНИЕ

- В състояние, което не е съобразено с изискванията за безопасност, акумулаторът вече не може да функционира безопасно. Хората могат да получат тежки наранявания.
 - ▶ Работете с неповреден и функциониращ акумулатор.
 - ▶ Не зареждайте повреден или дефектен акумулатор.
 - ▶ Ако акумулаторът е замърсен или мокър: Почистете акумулатора и го оставете да изсъхне.
 - ▶ Не променяйте акумулатора.
 - ▶ Не пъхайте предмети в отворите на акумулатора.
 - ▶ Не свързвайте електрическите контакти на акумулатора с метални предмети и не предизвиквайте късо съединение.
 - ▶ Не отваряйте акумулатора.
 - ▶ Износените или повредени указателни табелки трябва да се сменят.
- От повредения акумулатор може да излезе течност. Ако течността влезе в контакт с кожата или очите, те може да се раздразнят.
 - ▶ Избягвайте контакт с течността.
 - ▶ Ако има контакт с кожата: измийте засегнатите места по кожата обилно с вода и сапун.

- ▶ Ако има контакт с очите: промийте очите най-малко за 15 минути обилно с вода и потърсете лекар.
- Повреден или дефектен акумулатор може да мирише необичайно, да дими или да гори. Това може да доведе до тежки наранявания или смърт за хората и може да възникнат материални щети.
 - ▶ Ако акумулаторът мирише необичайно или дими: не използвайте акумулатора и го дръжте далеч от запалими вещества.
 - ▶ Ако акумулаторът гори: опитайте се да угасите акумулатора с пожарогасител или с вода.

4.7 Процес на работа

4.7.1 Рязане

▲ ПРЕДУПРЕЖДЕНИЕ

- Ако извън работната зона в границата на чувателност няма хора, не можете да извикате помощ в случай на авария.
 - ▶ Уверете се, че има хора извън работната зона, но в границата на чувателност.
- В някои ситуации ползвателят не може да работи концентрирано. Ползвателят може да загуби контрол върху моторния трион, да се спъне и падне и да получи тежка травма.
 - ▶ Необходимо е да се работи спокойно и съсредоточено.
 - ▶ Ако условията на видимост или осветление са лоши: да не се работи с моторния трион.
 - ▶ С моторния трион да се работи самостоятелно.
 - ▶ Не работете над нивото на раменете си.
 - ▶ Да се внимава за препятствия.
 - ▶ При работа ползвателят трябва да застане твърдо върху земята и да пази равновесие. Ако трябва да се работи нависоко или моторният трион се захранва с електроенергия от захранващ кабел: използвайте подемна работна платформа.
 - ▶ При признаци на умора: направете пауза.
- Ползвателят може да се пореже от движещата се режеща верига. Ползвателят може да бъде сериозно ранен.
 - ▶ Да не се докосва движещата се режеща верига.
 - ▶ Ако режещата верига е блокирана от някакъв предмет: изключете моторния трион, включете спирачката на веригата

и извадете акумулаторната батерия.

Едва тогава отстранете предмета.

- Движещата се режеща верига се нагрява и се разтяга. Ако режещата верига не е достатъчно смазана и обтегната, тя може да изскочи от направляващата шина или да се скъса. Това може да доведе до тежко нараняване на хора и до материални щети.
 - ▶ Използвайте адхезионно масло за режещата верига.
 - ▶ По време на работа редовно проверявайте нивото на напълване на резервоара за масло. Преди изразходване на адхезионното масло за режещата верига: налейте масло.
 - ▶ По време на работа редовно правете проверка на опъването на режещата верига. Ако опъването на режещата верига е недостатъчно: опънете режещата верига.
- Ако по време на работа моторният трион се промени или започне да се държи необичайно, това означава, че състоянието му може да не съответства на изискванията за техническа безопасност. Това може да доведе до тежко нараняване на хора и до материални щети.
 - ▶ В този случай работата трябва да се прекрати, акумулаторната батерия да се извади и да се потърси специализиран търговски обект на STIHL.
- По време на работа моторният трион може да предизвика вибрации.
 - ▶ Слагайте ръкавици.
 - ▶ Правете почивки в процеса на работа.
 - ▶ При поява на признаци за нарушено кръвооросяване: посетете лекар.
- Ако движещата се режеща верига попадне върху твърд предмет, може да възникнат искри. Искрите могат да предизвикат пожар в лесновъзпламенима среда. Може да се стигне до тежки наранявания и смърт на хора и до материални щети.
 - ▶ Не бива да се работи в лесновъзпламенима среда.
- Когато лостът за ръчно включване/изключване се пусне, режещата верига продължава да се движи още известно време. Движещата режеща верига може да пореже хората. Може да се стигне до сериозни наранявания на хората.
 - ▶ Изчакайте, докато режещата верига престане да се движи.

▲ ПРЕДУПРЕЖДЕНИЕ

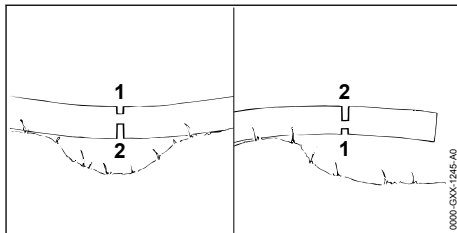

- Когато се реже дървесина, намираща се под напрежение, направляващата шина може да се заклеци. Ползвателят може да изгуби контрол върху моторния трион и да получи сериозно нараняване.
 - ▶ Първо се прави разрез на притиснатата страна (1), след това отсичач разрез в опънатата страна (2).

▲ ОПАСНОСТ

- Ако се работи в участък с токопроводящи кабели под напрежение, режещата верига може да влезе в контакт с токопроводящите кабели под напрежение и да ги повреди. Ползвателят може да получи тежки, дори смъртоносни наранявания.
 - ▶ Да не се работи в участъци с токопроводящи кабели под напрежение.

4.7.2 Кастрене на клони

▲ ПРЕДУПРЕЖДЕНИЕ

- Ако първо се отсекаят клонове от долната страна на поваленото дърво, дървото няма да може да се подпира с клоновете в земята. По време на работа стволът може да се измести. Може да се стигне до сериозни наранявания на хора или смърт.
 - ▶ Големи клони от долната страна се отсичат едва тогава, когато дървото е нарязано по дължина (разбичкано).
 - ▶ При работа да не се стои на дънера на дървото.
- По време на кастрене надолу може да падне отрязан клон. Тогава ползвателят може да се спъне, падне и тежко да се нарани.
 - ▶ Кастренето на клони започва от основанието на дънера по посока към короната на дървото.

4.7.3 Поваляне

▲ ПРЕДУПРЕЖДЕНИЕ

- Необучените хора не могат да оценят опасностите, съществуващи при сеченето. Може да се стигне до тежки наранявания и смърт на хора и до материални щети.
 - ▶ Потребителят се нуждае от съответни познания за техниката на изсичане и опит със сеченото.
 - ▶ При възникване на неясноти: обадете се на опитен експерт за поддръжка и за определяне на подходящата техника на изсичане.
- При сечене дървото или клоновете могат да паднат върху хора или предмети. Колкото по-големи са падащите части, толкова по-голям е рискът от сериозно нараняване на хората или смърт. Могат да възникнат материални щети.
 - ▶ Посоката на падане се определя с оглед на това, дали мястото, където ще падне дървото, е празно.
 - ▶ Външни хора, деца и животни да се държат на разстояние от 2,5 дължини на дървото по периметъра на работния участък.
 - ▶ Преди отсичане премахнете прегънатите или сухи клонови от короната на дървото.
 - ▶ Ако прегънатите или сухи клонови не могат да бъдат премахнати от короната на дървото: обадете се на опитен експерт за поддръжка и за определяне на подходящата техника на изсичане.
 - ▶ Наблюдавайте короната на дървото и корони на съседните дървета и се пазете от падащи клонови.
- Когато се поваля едно дърво, стволът му може да се счупи или да се изхвърли по посока на ползвателя. Ползвателят може да получи тежки, дори смъртоносни наранявания.
 - ▶ Да се предвиди място за отстъпление отстрани зад дървото.
 - ▶ Да се отстъпва по предвидения път, като се държи пред очите падащото дърво.
 - ▶ Не бива да се оттегля назад надолу по склона.
- Препятствия, срещани в работния участък или по пътя за отстъпление, могат да попречат на ползвателя. Ползвателят може да се спъне и да падне. Ползвателят може да получи тежки, дори смъртоносни наранявания.

- ▶ Отстранете всички препятствия от работния участък и от пътя за отстъпление.
- Ако се надреже или се пререже предпазната ивица, обезопасителната лента или задържащата ивица твърде рано, посоката на поваляне не може да бъде спазена или пък дървото може да падне преждевременно. Може да се стигне до тежки наранявания и смърт на хора и до материални щети.
 - ▶ Не бива да се надрязва или прерязва предпазната ивица.
 - ▶ Обезопасителната или задържащата ивица се прерязват най-накрая.
 - ▶ Ако дървото започне да пада преждевременно: спрете да правите засека и се отдръпнете по пътя за отстъпление.
- Ако движещата се режеща верига с горната четвърт на върха на направляващата шина попадне на твърд клин и бъде бързо спряна, може да възникне обратен удар. Може да се стигне до сериозни наранявания на хора или смърт.
 - ▶ Използвайте само алуминиеви или пластмасови клинове.
- Ако дървото не падне до край на земята или увисне върху друго дърво, ползвателят няма да може да приключи повалянето под свой контрол.
 - ▶ Прекъснете процеса на повалянето и изтеглете дървото към земята с въжена лебедка или влекач.

4.8 Реактивни сили

4.8.1 Обратен удар

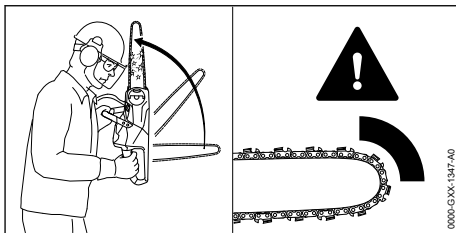

Обратен удар може да се получи по следните причини:

- Движещата се режеща верига в горната четвърт на върха на направляващата шина попадне случайно върху твърд предмет и бързо се спре.
- Движещата се режеща верига заседне с върха на шината във вреза.

Спирачката на веригата не може да предотврати обратен удар.

▲ ПРЕДУПРЕЖДЕНИЕ

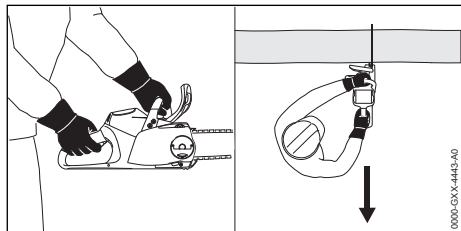

■ При получаване на обратен удар моторният трион може да отскочи внезапно към ползвателя. Ползвателят може да изгуби контрол върху моторния трион и да получи тежки, дори смъртоносни наранявания.

- ▶ Дръжте моторния трион здраво с две ръце.
- ▶ Дръжте тялото си надалеч от удължения обхват на въртене на моторния трион.
- ▶ Работете така, както е описано в това ръководство за употреба.
- ▶ Не работете с горната четвърт на върха на направляващата шина.
- ▶ Работете само с добре заточена и правилно опъната режеща верига.
- ▶ Използвайте режеща верига с намален обратен удар.
- ▶ Използвайте режеща верига направляваща шина с малка глава.
- ▶ Режете само при пълна мощност.

4.8.2 Теглене към среза

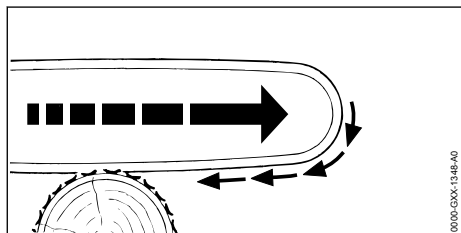

Когато се работи с долната страна на направляващата шина, моторния трион се тегли навън от ползвателя.

▲ ПРЕДУПРЕЖДЕНИЕ

■ Ако движещата се режещата верига попадне на твърд предмет и бързо се спре, моторния трион може внезапно и рязко да скочи в обратна от ползвателя посока. Ползвателят може да изгуби контрол върху

моторния трион и да получи тежки, дори смъртоносни наранявания.

- ▶ Дръжте моторния трион здраво с две ръце.
- ▶ Работете така, както е описано в това ръководство за употреба.
- ▶ Шината се вкарва направо във вреза, без да се превърта.
- ▶ Забийте правилно зъбната опора.
- ▶ Режете само при пълна мощност.

4.8.3 Обратен удар

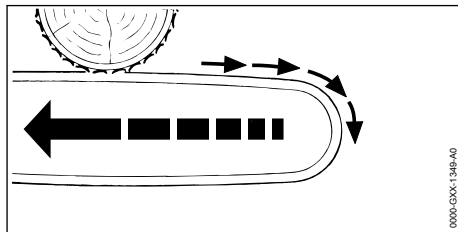

Когато се работи с горната част на шината, моторният трион бива тласкан в посока към ползвателя.

▲ ПРЕДУПРЕЖДЕНИЕ

■ Ако движещата режеща верига попадне на твърд предмет и бързо спре, моторният трион може неочаквано силно да занесе/скочи към ползвателя. Ползвателят може да изгуби контрол върху моторния трион и да получи тежки, дори смъртоносни наранявания.

- ▶ Дръжте моторния трион здраво с две ръце.
- ▶ Работете така, както е описано в това ръководство за употреба.
- ▶ Шината се вкарва направо във вреза, без да се превърта.
- ▶ Режете само при пълна мощност.

4.9 Транспортиране

4.9.1 Моторен трион

▲ ПРЕДУПРЕЖДЕНИЕ

■ При транспортиране моторният трион може да се преобърне или да се измести. Това може да причини наранявания на хора и материални щети.



- ▶ Извадете акумулаторната батерия.
- ▶ Задействайте спирачката на веригата.

- ▶ Избутайте предпазителя за веригата върху направляващата шина така, че да покрие цялата шина.
- ▶ Закрепете с обтягащи ленти, ремъци или мрежа моторния трион така, че да не може да се преобърне или да се измени.



- ▶ Извадете акумулаторната батерия.

- ▶ Моторният трион да се съхранява в чисто и сухо състояние.

4.9.2 Акумулаторна батерия

▲ ПРЕДУПРЕЖДЕНИЕ

- Акумулаторната батерия не е защитена срещу всички въздействия на околната среда. Ако акумулаторната батерия се подложи на неподходящи въздействия на околната среда, тя може да се повреди и могат да възникнат материални щети.
 - ▶ Не бива да се транспортира повредена акумулаторна батерия.
 - ▶ Акумулаторната батерия да се транспортира в електрически непроеводима опаковка.
- При транспортирането акумулаторната батерия може да се преобърне или да се измени. Това може да причини тежки наранявания на хора и материални щети.
 - ▶ Акумулаторната батерия трябва да се опакова така в опаковката, че да не може да се мести.
 - ▶ Подсигурете опаковката така, че да не може да се движи.

4.10 Съхранение

4.10.1 Моторен трион

▲ ПРЕДУПРЕЖДЕНИЕ

- Децата не могат да разпознаят и оценят опасностите, свързани с моторния трион. Децата могат да бъдат сериозно наранени.



- ▶ Извадете акумулаторната батерия.

- ▶ Задействайте спирачката на веригата.
- ▶ Избутайте предпазителя за веригата през направляващата шина така, че да покрие цялата шина.
- ▶ Моторният трион да се съхранява извън обсега на деца.
- Електрическите контакти на моторния трион и металните му конструктивни части могат да кородират от влагата. Моторният трион може да се повреди.

4.10.2 Акумулаторна батерия

▲ ПРЕДУПРЕЖДЕНИЕ

- Децата не могат да разпознават и оценяват опасности, свързани с акумулаторната батерия. Децата могат да бъдат сериозно наранени.
 - ▶ Акумулаторната батерия да се съхранява извън обсега на деца
- Акумулаторната батерия не е защитена срещу всички въздействия на околната среда. Ако акумулаторната батерия бъде подложена на неподходящи въздействия от околната среда, тя може да се повреди.
 - ▶ Акумулаторната батерия да се съхранява в чисто и сухо състояние.
 - ▶ Акумулаторната батерия да се съхранява в затворено помещение.
 - ▶ Акумулаторната батерия да се съхранява отделно от моторния трион и от зарядното устройство.
 - ▶ Акумулаторната батерия да се съхранява в електрически непроеводима опаковка.
 - ▶ Съхранявайте акумулаторната батерия в температурен диапазон между -10°C и $+50^{\circ}\text{C}$.

4.11 Почистване, поддръжка и ремонт

▲ ПРЕДУПРЕЖДЕНИЕ

- Ако по време на почистване, поддръжка и ремонт на моторния трион акумулаторната батерия е монтирана, то ножицата за жив плет може да се включи по невнимание. В резултат от това може да се стигне до тежки наранявания на хора и възникване на материални щети.



- ▶ Извадете акумулаторната батерия.

- ▶ Задействайте спирачката на веригата.
- Агресивните почистващи препарати, почистването с водна струя или остри предмети могат да повредят моторния трион, направляващата шина, режещата верига и





акумулаторната батерия. Ако моторният трион, направляващата шина, режещата верига или акумулаторната батерия не са почистени правилно, конструктивните части няма да функционират нормално, а предпазните устройства ще престанат да действат. Може да се стигне до сериозни наранявания на хората.







- ▶ Моторният трион, направляващата шина, режещата верига и акумулаторната батерия да се почистват така, както е описано в това ръководство за употреба.
- Ако поддръжката или ремонтът на моторния трион, направляващата шина, режещата верига и акумулаторната батерия не са извършени правилно, конструктивните части няма да функционират нормално, а предпазните устройства ще престанат да действат. Може да се стигне до сериозни наранявания на хора или смърт.
 - ▶ Не бива самостоятелно да извършвате поддръжката и ремонта на моторния трион и акумулаторната батерия.
 - ▶ Ако се налага поддръжка или ремонт на моторния трион или акумулаторната батерия: обърнете се към специализиран търговски обект на STIHL.
 - ▶ Поддръжка и ремонт на направляващата шина и режещата верига трябва да се извършват така, както е описано в това ръководство за употреба.
- По време на почистване или поддръжка на режещата верига има опасност ползвателят да се пореже от остриите режещи зъби. Ползвателят може да бъде наранен.
 - ▶ Носете работни ръкавици от устойчив материал.

5 Подготовка на моторния трион за работа

5.1 Подготовка на моторния трион за работа

Преди започване на работа с апарата е необходимо да се извършат следните стъпки:

- ▶ Убедете се, че следните части се намират в състояние, отговарящо на изискванията за техническата безопасност:
 - Моторен трион,  4.6.1.
 - Направляваща шина,  4.6.2.
 - Режеща верига,  4.6.3.
 - Акумулаторна батерия,  4.6.4.
- ▶ Проверете акумулаторната батерия,  10.7.

- ▶ Зареждайте акумулаторната батерия докрай, както е описано в ръководството за употреба на зарядните устройства STIHL AL 101, 300, 500.
- ▶ Почистете моторния трион,  15.1.
- ▶ Монтирайте направляващата шина и режещата верига,  6.1.1.
- ▶ Опънете режещата верига,  6.2.
- ▶ Налейте адхезионно масло за режещата верига,  6.3.
- ▶ Проверете спирачката на веригата,  10.4.
- ▶ Проверете елементите за управление,  10.5.
- ▶ Проверете смазването на веригата,  10.6.
- ▶ Ако тези стъпки не могат да се извършат: не използвайте повече моторния трион и се обърнете за консултация към сътрудник в специализиран търговски обект на STIHL.

6 Сглобите моторния трион

6.1 Монтиране и демонтиране на направляваща шина и режещата верига

6.1.1 Монтаж на направляващата шина и режещата верига

Комбинациите от направляваща шина и режеща верига, които са подходящи за верижното зъбно колело и могат да се монтират, са посочени в техническите характеристики,  20.1.

- ▶ Изключете моторния трион, задействайте спирачката на веригата и извадете акумулаторната батерия.

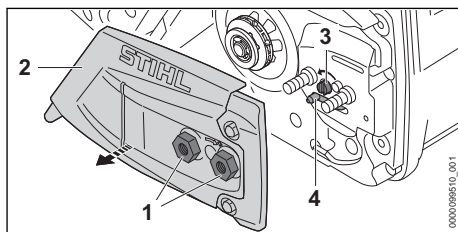

- ▶ Въртете гайките (1) в посока обратна на часовниковата стрелка, докато стане възможно да се сваля капакът на верижното зъбно колело (2).
- ▶ Свалете капака на верижното зъбно колело (2).
- ▶ Завъртете затегателния болт (3) в посока, обратна на часовниковата стрелка, докато втулката на болта (4) прилегне отляво към корпуса.

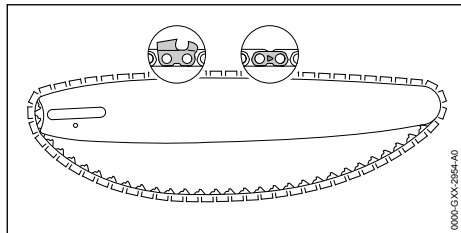

- ▶ Режещата верига така да се сложи в канала на направляващата шина така, че стрелките върху съединителните звена на режещата верига от горната им страна да сочат в посока на движението.

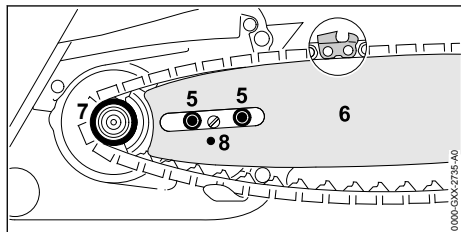

- ▶ Поставете направляващата шина с режещата верига на моторния трион така, че да са изпълнени следните условия:
 - Задвижващите звена на режещата верига са вкарани в зъбците на верижното зъбно колело (7).
 - Винтовете (5) са вкарани в надлъжния отвор на направляващата шина (6).
 - Шийката на болта за регулиране натягането на веригата (4) да е вкарана в отвора (8) на направляващата шина (6).

Ориентацията на направляващата шина (6) не е от значение. Отпечатаният надпис върху направляващата шина (6) може да бъде обърнат с главата надолу.

- ▶ Освободете спирачката на веригата.

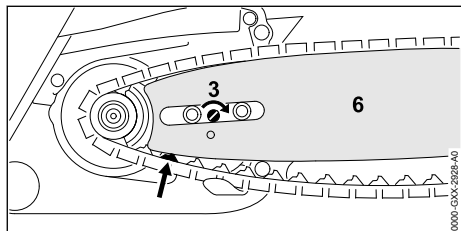

- ▶ Завъртете затегателния болт (3) в посока на часовниковата стрелка, докато режещата верига прилегне към направляващата шина. При това направлявайте задвижва-

щите звена на режещата верига в жлеба на направляващата шина.

Направляващата шина (6) и режещата верига прилягат към моторния трион.

- ▶ Поставете капака (2) на верижното зъбно колело на моторния трион така, че да се намира в една равнина с моторния трион.
- ▶ Завинтете гайките (1) и ги затегнете здраво.

6.1.2 Демонтаж на направляващата шина и режещата верига

- ▶ Изключете моторния трион, задействайте спирачката на веригата и извадете акумулаторната батерия.
- ▶ Въртете гайките в посока обратна на часовниковата стрелка, докато стане възможно да се свали капакът на верижното зъбно колело.
- ▶ Свалете капака на верижното зъбно колело.
- ▶ Завъртете затегателния болт до упор в посока, обратна на часовниковата стрелка. Режещата верига е разхлабена.
- ▶ Свалете направляващата шина и режещата верига.

6.2 Опъване на режещата верига

По време на работа режещата верига се разтяга или се свива. Опъването на режещата верига се променя. По време на работа е необходимо редовно да се проверява опъването на режещата верига и при необходимост допълнително да се опъва.

- ▶ Изключете моторния трион, задействайте спирачката на веригата и извадете акумулаторната батерия.

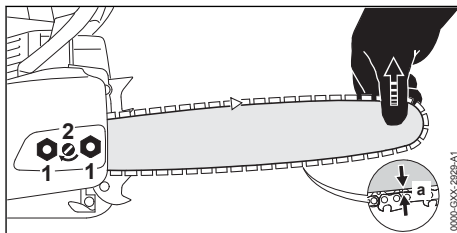

- ▶ Отвинтете гайките (1).
- ▶ Освободете спирачката на веригата.

- ▶ Повдигнете направляващата шина откъм върха и завъртете затегателния болт (2) по посока на часовниковата стрелка или обратно на часовниковата стрелка, докато се изпълнят следните условия:
 - Разстоянието "а" в средата на направляващата шина е 1 mm до 2 mm.
 - Все още има възможност режещата верига да бъде изтеглена с два пръста и с малко усилие през направляващата шина.
- ▶ Повдигнете направляващата шина откъм върха и продължете да затягате гайките (1).
- ▶ Ако разстоянието а в средата на направляващата шина не е 1 mm до 2 mm: отбегнете отново режещата верига.

6.3 Наливане на адхезионно масло за режеща верига

Адхезионното масло смазва и охлажда движещата се режеща верига.

STIHL препоръчва използването на адхезионно масло за режещата верига на STIHL или друго адхезионно масло за режеща вериг, одобрено за моторните триони.

- ▶ Изключете моторния трион, задействайте спиратката на веригата и извадете акумулаторната батерия.
- ▶ Поставете моторния трион върху равна повърхност така, че капачката на масления резервоар да сочи нагоре.
- ▶ Почистете участъка около капачката на масления резервоар с влажна кърпа.

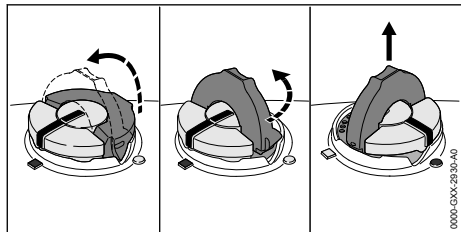

- ▶ Вдигнете скобата на капачката на масления резервоар.
- ▶ Завъртете капачката на масления резервоар до упор в посока, обратна на часовниковата стрелка.
- ▶ Свалете капачката на масления резервоар.
- ▶ Налейте адхезионно масло за режеща верига по такъв начин, че да не се разлиее и не пълнете масления резервоар до ръба.

- ▶ Ако скобата на капачката на масления резервоар е спусната: вдигнете скобата.

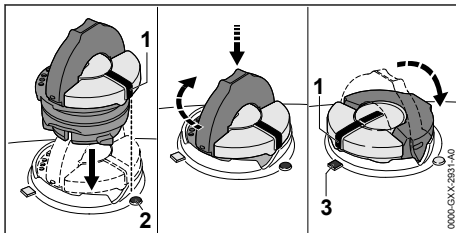

- ▶ Поставете капачката на масления резервоар така, че маркировката (1) да сочи към маркировката (2).
- ▶ Натиснете капачката на масления резервоар надолу и я завъртете по посока на часовниковата стрелка до упор. Капачката на масления резервоар се фиксира с щракване. Маркировката (1) сочи към маркировката (3).
- ▶ Проверете дали капачката на масления резервоар може да се извади нагоре.
- ▶ Ако капачката на масления резервоар не може да се извади нагоре: спуснете скобата на капачката на масления резервоар. Масленият резервоар е затворен.

Ако капачката на масления резервоар може да се извади нагоре, трябва да се изпълнят следните стъпки:

- ▶ Поставете капачката на масления резервоар в произволна позиция.

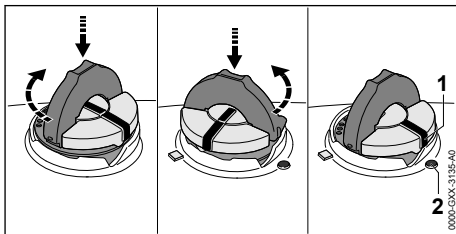

- ▶ Натиснете капачката на масления резервоар надолу и я завъртете по посока на часовниковата стрелка до упор.
- ▶ Натиснете капачката на масления резервоар надолу и я завъртете в посока, обратна на часовниковата стрелка, докато маркировката (1) се изравни с маркировката (2).
- ▶ Опитайте отново да затворите масления резервоар.

- ▶ Ако масленият резервоар все още не може да бъде затворен: не работете с моторния трион и се свържете със специализиран търговски обект на STIHL. Моторният трион не се намира в състояние, съответстващо на изискванията за безопасност.

6.4 Монтаж на зъбната опора

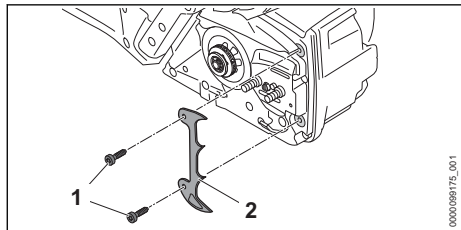

- ▶ Развийте винтовете (1).
- ▶ Поставете зъбната опора (2).
- ▶ Завийте и затегнете винтовете (1).

7 Задействане и освобождаване на верижната спирачка

7.1 Задействане на спирачката на веригата

Моторният трион е обзаведен със спирачка на веригата.

Спирачката на веригата се задейства автоматично при достатъчно силен обратен удар чрез инерцията на масата на предпазителя за ръцете или пък може да бъде задействана от самия ползвател.

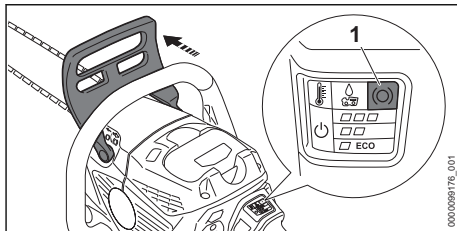

- ▶ Натиснете предпазителя за ръцете с лявата си ръка встрани от тръбната дръжка. Предпазителят за ръцете се фиксира с прищракване. Ако моторният трион е включен: светодиодът „СПИРАЧКА НА ВЕРИГАТА“ (1) свети. Спирачката на веригата е задействана.

7.2 Освобождаване на спирачката на веригата

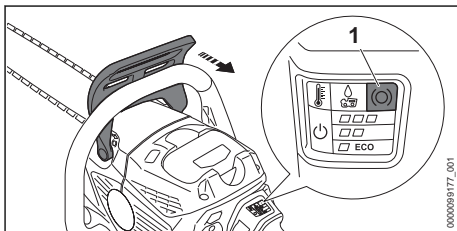

- ▶ Изтеглете предпазителя за ръце с лявата си ръка в посока към ползвателя. Предпазителят за ръцете се фиксира с прищракване. Ако моторният трион е включен: светодиодът „СПИРАЧКА НА ВЕРИГАТА“ (1) не свети повече. Спирачката на веригата е освободена.

8 Поставяне и изваждане на акумулатора

8.1 Поставяне на акумулаторната батерия

- ▶ Задействайте спирачката на веригата.

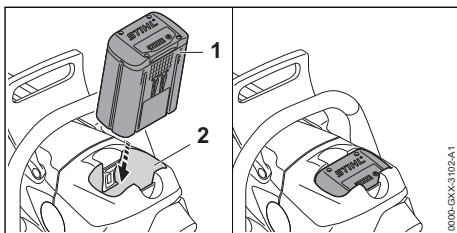

- ▶ Натиснете акумулаторната батерия (1) до упор в приемния ѝ отвор (2). Акумулаторната батерия (1) се фиксира с щракване.

8.2 Изваждане на акумулаторната батерия

- ▶ Поставете моторния трион върху равна повърхност.

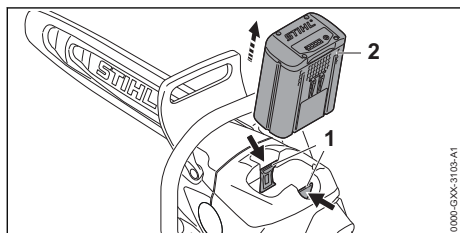

- ▶ Натиснете двата блокиращи лоста (1). Сега акумулаторната батерия (2) е деблокирана и може да се извади.

9 Включване и изключване на моторния трион

9.1 Включване на моторния трион

- ▶ Дръжте моторния трион с едната си ръка за дръжката за управление така, палецът Ви да обхваща дръжката за управление.
- ▶ Освободете спирачката на веригата.
- ▶ Здраво дръжте моторния трион с лявата си ръка за тръбната дръжка така, че палецът Ви да обхваща тръбната дръжка.

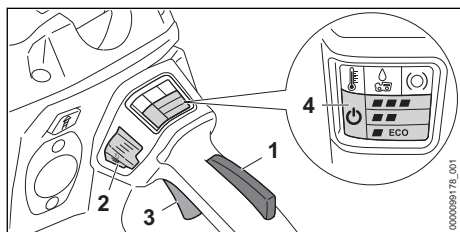

- ▶ Натиснете с ръка блокировката на лоста за ръчно включване/изключване (1) и я дръжте натисната.
- ▶ Натиснете бутон за освобождаване (2). Светодиодът „СТАТУС“ (4) и светодиодът на последно настроената степен на мощност светват.
- ▶ Натиснете лоста за ръчно включване/изключване (3) с показалеца си и го задръжте натиснат.

Моторният трион набира скорост и режещата верига се движи.

Колкото по-дълго лостът за ръчно включване/изключване (3) е натиснат, толкова по-бързо се върти режещата верига. Ако е настроена степен на мощност **■ ■ ■**, лостът за ръчно включване/изключване (3) не трябва да се натиска докрай, за да се достигне максимална мощност.

Моторният трион може да се включи, като първо се натисне бутонът за отключване (2) и след това в рамките на 5 секунди (докато светодиодът „СТАТУС“ мига) се натисне блокировката на лоста за ръчно включване/изключване (1). Лостът за ръчно включване/изключване (3) е отключен и моторният трион е готов за работа.

Ако лостът за ръчно включване/изключване (3) и блокировката на лоста за ръчно включване/изключване (1) се пуснат след включване, светодиодът „СТАТУС“ (4) и светодиодът на последно настроената степен на мощността могат още 1 секунда. Докато светодиодите мигат, моторният трион може да се включи отново без задействане на бутон за освобождаване (2).

9.2 Изключване на моторния трион

- ▶ Пуснете лоста за ръчно включване/изключване и блокировката на лоста за ръчно включване/изключване. Изчакайте, режещата верига спира да се движи след ок. 1 секунда.
- ▶ Ако след около 1 секунда режещата верига продължава да се движи: задействайте спирачката на веригата, извадете акумулаторната батерия и се обърнете към специализиран търговски обект на STIHL. Моторният трион е дефектен.

10 Проверка на моторния трион и акумулаторната батерия

10.1 Проверка на водещото колело

- ▶ Изключете моторния трион, включете спирачката на веригата и извадете акумулаторната батерия.
- ▶ Освободете спирачката на веригата.
- ▶ Демонтирайте капака на верижното зъбно колело.

- ▶ Демонтирайте направляващата шина и режещата верига.

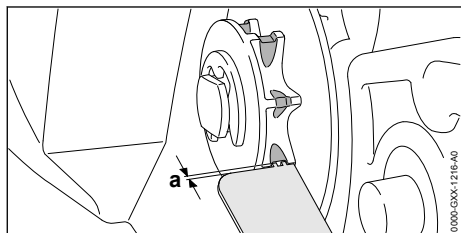

- ▶ Проверете за следи от износване на зъбните колела на веригата с помощта на контролен шаблон на STIHL.
- ▶ Ако следите от износване са по-дълбоки от $a = 0,5$ мм: не използвайте повече моторния трион и се обърнете за консултация към сътрудник в специализирани търговски обект на STIHL. Водещото колело подлежи на замяна.

10.2 Проверка на направляващата шина

- ▶ Изключете моторния трион, включете спирачката на веригата и извадете акумулаторната батерия.
- ▶ Демонтирайте режещата верига и направляващата шина.

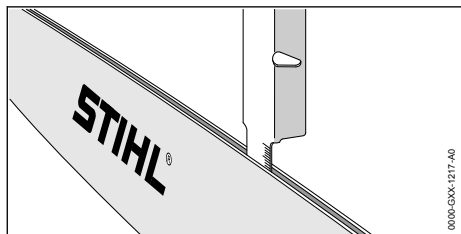

- ▶ Измерете дълбочината на жлеба на направляващата шина с мащаба на шаблона за заточване на STIHL.
- ▶ Сменете направляващата шина, ако са изпълнени следните условия:
 - Направляващата шина е повредена.
 - Измерената дълбочина на жлеба е по-малка от минималната дълбочина на жлеба на направляващата шина, 16.3.
 - Жлебът на направляващата шина е стеснен или разширен.
- ▶ При съмнения и въпроси обърнете се към сътрудник в специализиран търговски обект на фирма STIHL.

10.3 Проверка на режещата верига

- ▶ Изключете моторния трион, включете спирачката на веригата и извадете акумулаторната батерия.

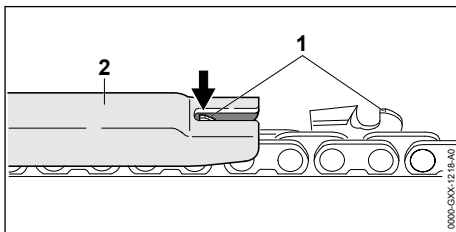

- ▶ Измерете височината на ограничителя за дълбочина (1) с помощта на шаблона за заточване на STIHL (2). Шаблонът за заточване на STIHL трябва да пасва към стъпката на режещата верига.
- ▶ Ако ограничителят (1) стърчи извън шаблона (2): да са доизпили ограничителя (1), 16.3.

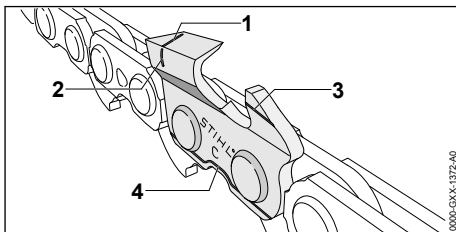

- ▶ Проверете, дали маркировките за износване (1 – 4) на режещите зъбци са видими.
- ▶ Ако маркировката за износване на някой от режещите зъбци не се вижда: не използвайте повече режещата верига и се обърнете за консултация към сътрудник в специализиран търговски обект на STIHL.
- ▶ С помощта на шаблона за заточване на STIHL проверете дали е спазен ъгълът на заточване на режещите зъбци от 30° . Шаблонът за заточване на STIHL трябва да пасва към стъпката на режещата верига.
- ▶ Ако ъгълът на заточване от 30° не е спазен: заточете режещата верига.
- ▶ При съмнения и въпроси обърнете се към сътрудник в специализиран търговски обект на фирма STIHL.

10.4 Проверка на действието

- ▶ Включете спирачката на веригата и извадете акумулаторната батерия.

**ПРЕДУПРЕЖДЕНИЕ**

- Режещите зъби на веригата са остри. Ползвателят може да се пореже.
 - ▶ Да се носят работни ръкавици от устойчив материал.

- ▶ Опитайте се да изтеглите режещата верига с ръка през направляващата шина. Ако режещата верига не може да бъде изтеглена с ръка през направляващата шина, това означава, че спирачката на веригата функционира нормално.
- ▶ Ако режещата верига може да бъде изтеглена с ръка през направляващата шина: не използвайте повече моторния трион и се обърнете за консултация към сътрудник в специализиран търговски обект на STIHL. Спирачката на веригата е дефектна.

10.5 Проверка на елементите на управлението

Блокировка на лоста за ръчно включване/ изключване и лост за ръчно включване/ изключване

- ▶ Задействайте спирачката на веригата и извадете акумулаторната батерия.
- ▶ Опитайте се да натиснете лоста за ръчно включване/изключване без да натискате блокировката на лоста за ръчно включване/ изключване.
- ▶ Ако лостът за ръчно включване/изключване може да се натисне: не използвайте моторния трион и се обърнете към специализиран търговски обект на STIHL. Блокировката на лоста за ръчно включване/ изключване е дефектна.
- ▶ Натиснете блокировката на лоста за ръчно включване/изключване и я задръжте натисната.
- ▶ Натиснете лоста за ръчно включване/ изключване и го пуснете.
- ▶ Ако лостът за ръчно включване/изключване или блокировката на лоста за ръчно включване/изключване са трудноподвижни или не се връщат в изходно положение: не използвайте моторния трион и се обърнете към специализиран търговски обект на фирма STIHL. Лостът за ръчно включване/изключване или блокировката на лоста за ръчно включване/ изключване са дефектни.

Включване на моторния трион

- ▶ Поставете акумулаторната батерия.

- ▶ Освободете спирачката на веригата.
- ▶ Натиснете блокировката на лоста за ръчно включване/изключване и я задръжте натисната.
- ▶ Натиснете бутона за освобождаване.
- ▶ Натиснете лоста за ръчно включване/ изключване и го задръжте натиснат. Режещата верига се движи.
- ▶ Ако 3 светодиода на акумулаторната батерия мигат в червено: извадете акумулаторната батерия и се обърнете към специализиран търговски обект на STIHL. В моторния трион има неизправност.
- ▶ Освободете лоста за ръчно включване/ изключване. Режещата верига не се движи повече.
- ▶ Ако режещата верига продължава да се движи: задействайте спирачката, извадете акумулаторната батерия и се обърнете към специализиран търговски обект на STIHL. Моторният трион е дефектен.

10.6 Проверка на смазването на веригата

- ▶ Поставете акумулаторната батерия.
- ▶ Освободете спирачката на веригата.
- ▶ Насочете направляващата шина към светла повърхност.
- ▶ Включете моторния трион. Адхезионното масло за режеща верига се изхвърля и се забелязва върху светлата повърхност. Смазването на веригата функционира нормално.
- ▶ Ако изхвърляно адхезионно масло не се вижда:
 - ▶ Налейте адхезионно масло за режеща верига.
 - ▶ Отново направете проверка на смазването.
 - ▶ Ако адхезионното масло за режещи вериги, продължава да не се вижда върху светлата горна повърхност: не използвайте повече моторния трион и се обърнете за консултация към сътрудник в специализиран търговски обект на STIHL. Устройството за смазване на веригата е дефектно.

10.7 Проверете акумулаторната батерия

- ▶ Натиснете бутона на акумулаторната батерия. Светодиодите светят или мигат.

- ▶ Ако светодиодите не светят или не мигат: акумулаторната батерия да не се използва и да се потърси помощта на сътрудник в специализиран търговски обект на STIHL.
В акумулаторната батерия има неизправност.

11 Работа с моторния трион

11.1 Настройване на количеството подавано масло

Моторният трион има регулируема маслена помпа.

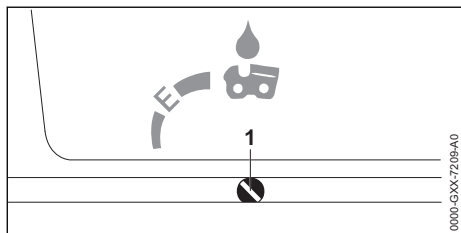

Ако регулиращият винт на маслената помпа (1) е в позиция E (Ematic), количеството подавано масло е оптимално настроено за повечето приложения.

Дебитът на маслената помпа може да се настрои за различни дължини на рязане, видове дърво и техники на работа.

Увеличаване на количеството подавано масло

- ▶ Изключете моторния трион, задействайте спирачката на веригата и извадете акумулаторната батерия.
- ▶ Завъртете регулиращия винт на маслената помпа (1) по посока на часовниковата стрелка.

Намаляване на количеството подавано масло

- ▶ Изключете моторния трион, задействайте спирачката на веригата и извадете акумулаторната батерия.
- ▶ Завъртете регулиращия винт на маслената помпа (1) в посока, обратна на часовниковата стрелка.

11.2 Държане и управление на моторния трион

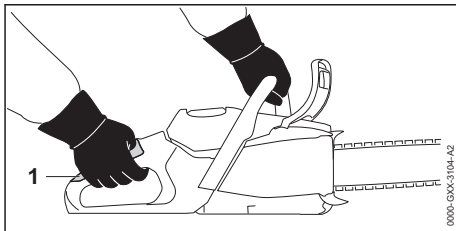

- ▶ Дръжте здраво моторния трион с лявата си ръка за тръбната дръжка, а с дясната ръка – участъка за хващане (1) на дръжката за управление и го направлявайте така, че палецът на лявата ръка да обхване тръбната дръжка, а палецът на дясната ръка да обхване дръжката за управление.

11.3 Настройка на степента на мощност

Могат да се настроят 3 степени на мощност:

- **ECO**: рязане, ниска скорост на веригата, ниска мощност
- **■ ■**: поваляне, средна скорост на веригата, максимална мощност
- **■ ■ ■**: кастрене на клони, максимална скорост на веригата, максимална мощност

В зависимост от приложението могат да се настроят 3 степени на мощност. Светодиодите показват настроената степен на мощност. Колкото по-висока е степента на мощност, толкова по-бързо може да се движи режещата верига.

Настроената степен на мощност влияе върху времето на работа на акумулаторната батерия. Колкото по-ниска е степента на мощност, толкова по-дълго е времето на работа на акумулаторната батерия.

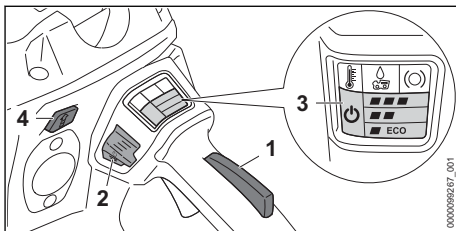

- ▶ Натиснете блокировката на лоста за ръчно включване/изключване (1) и я задръжте натисната.

- ▶ Натиснете бутона за освобождаване (2). Светодиодът „СТАТУС“ (3) и светодиодът на последно настроената степен на мощност светват.
- ▶ Натиснете бутона (4). Светодиодите (3) светват и показват настроената степен на мощност.
- ▶ Натиснете бутона (4). Следващата степен на мощност е настроена. След третата степен на мощност следва отново първата степен на мощност.
- ▶ Натискайте бутона (4) толкова пъти, докато се настрои желаната степен на мощност.

11.4 Рязане

ПРЕДУПРЕЖДЕНИЕ

- Ако се получи обратен удар, моторният трион може да отскочи към ползвателя. Ползвателят може да получи тежки, дори смъртоносни наранявания.
 - ▶ Режете само при пълна мощност.
 - ▶ Не бива да се работи с частта на направляващата шина около горната четвърт на върха ѝ.
- ▶ Вкарвайте направляващата шина „с пълна газ“ в среза, за да не се изкриви.

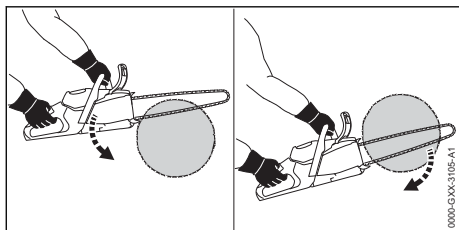

- ▶ Поставете зъбната опора и я използвайте като точка на завъртане.
- ▶ Вкарвайте направляващата шина до край през дървения материал така, че зъбната опора всеки път да се забива наново.
- ▶ В края на даден срез трябва да се поеме силата на теглото на моторния трион.

11.5 Кастрене на клони

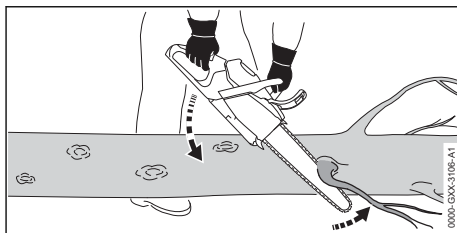

- ▶ Подпрете моторния трион върху дънера.
- ▶ Натиснете направляващата шина „с пълна газ“ срещу разрязвания клон.
- ▶ Разрежете клона с горната част на направляващата шина.

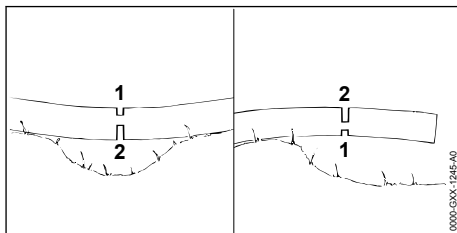

- ▶ Ако клонът е под напрежение: направете облекчаващо връзване (1) откъм притиснатата страна и след това от опънатата страна направете отрязващ разрез (2).

11.6 Поваляне

11.6.1 Определяне посоката на падане и място за отстъпление

- ▶ Посоката на падане се определя с оглед на това, дали мястото, където ще падне дървото, е празно.

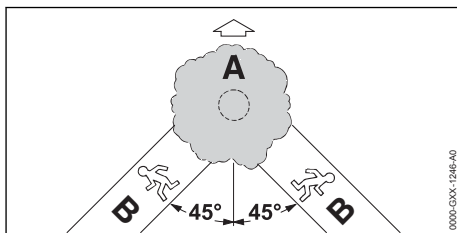

- ▶ Мястото за отстъпление (В) се определя така, че да бъдат спазени следните условия:
 - Мястото за отстъпление (В) да е с наклон около 45° срещу посоката на сечта (А).
 - В мястото за отстъпление (В) да няма никакви препятствия.
 - Короната на дървото може да се наблюдава.
 - Ако мястото за отстъпление (В) е разположено на склона, то мястото на отстъплението трябва да бъде успоредно (В) на склона.

11.6.2 Подготовка на работното място около ствола на дървото

- ▶ Отстранете всички препятствия, които има в работната зона около ствола на дървото.
- ▶ Отстранете израстъците на ствола.

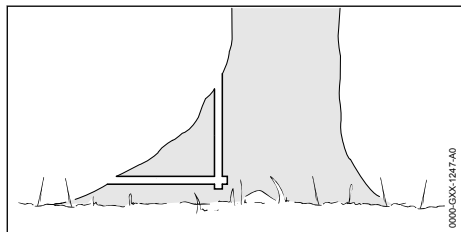

- ▶ Ако на ствола има големи, здрави удебеления на корените: удебеленията първо се срязват вертикално, след това хоризонтално и после се премахват.

11.6.3 Основни положения за среза за поваляне

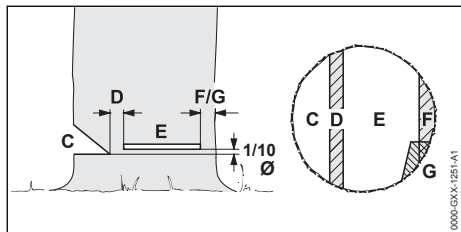

С Засек

Засекът (С) определя посоката на поваляне.

Д Предпазна ивица

Предпазната ивица (D) действа като шарнир и води дървото към земята при повалянето. Предпазната ивица е широка $1/10$ от диаметъра на ствола.

Е Срез за поваляне

Със среза за поваляне стволът се прерязва напълно. Срезът за поваляне е на $1/10$ от диаметъра на ствола (най-малко 3 cm) над основата на засека.

Ф Обезопасителна ивица

Обезопасителната ивица поддържа дървото и го осигурява срещу ненавременно падане. Обезопасителната лента е с широчина $1/10 - 1/5$ от диаметъра на ствола.

Г Задържаща ивица

Задържащата ивица поддържа дървото и го осигурява срещу ненавременно падане. Задържащата ивица е с широчина $1/10 - 1/5$ от диаметъра на ствола.

11.6.4 Правене на засек

Засекът дава на дървото посоката на падане и го направлява. Необходимо е да се спазват националните изисквания за нанасяне на засека.

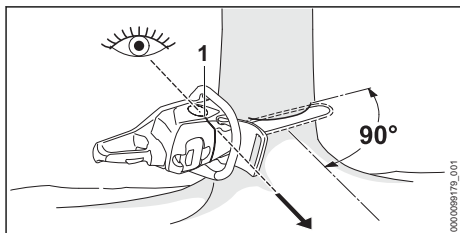

- ▶ Изправете моторния трион така, че засекът да се намира под прав ъгъл на посоката на поваляне и моторният трион да е близо до земята.
- ▶ С помощта на лайсна за поваляне (1) проверете посоката на поваляне.
- ▶ Направете хоризонтален нарез в основата.
- ▶ Направете горен нарез под ъгъл 45° спрямо нареза в основата.

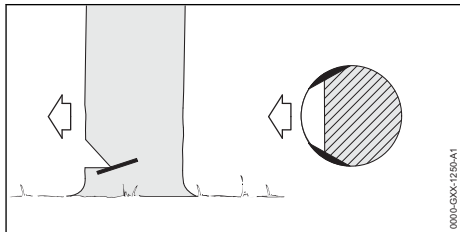

► Ако дървото е здраво и има дълги влакна: направете нарез във външния слой на дървесина така, че да са изпълнени следните условия:

- Нарезите са еднакви от двете страни.
- Нарезите се намират на височината на основата на засека.
- Нарезите имат широчина, равна на 1/10 от диаметъра на ствола.

Стволът не се разцепва, когато дървото пада на земята.

11.6.5 "Промушване"

"Промушването" е работна операция, необходима за поваляне на дърво.

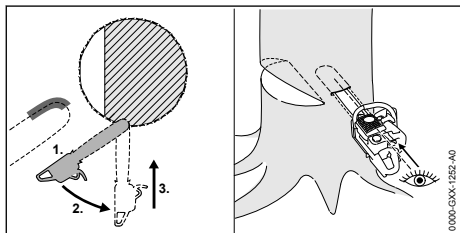

- Поставете направляващата шина с долната страна на върха на шината и при пълна мощност.
- Режете, докато направляващата шина се вреже в дънера на двойната си ширина.
- Завъртете я бавно в позицията за промушване.
- „Промушнете“ направляващата шина

11.6.6 Избор на подходящ срез за поваляне

Изборът на подходящ срез за поваляне зависи от следните условия:

- естествения наклон на дървото
- растежа на клоните
- дефектите на дървото
- здравословното състояние на дървото
- Ако дървото е покрито от сняг: дебелина на снежния товар
- посоката на склона
- посоката и скоростта на вятъра
- наличие на съседни дървета

Съществуват различни прояви на тези условия. В настоящото ръководство по употреба се описват само 2 такива прояви.

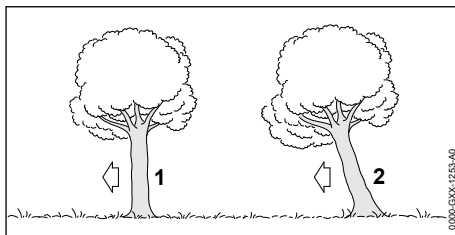

1 Нормално дърво

Нормално дърво – вертикално стоящо дърво със симетрична корона.

2 Наклонено дърво с център на тежестта в посоката на поваляне

Наклоненото дърво стои наклонено и има корона, която сочи в посоката на поваляне.

11.6.7 Отсичане на нормално дърво с малък диаметър на ствола

За поваляне на нормално дърво се прави срез за поваляне с обезопасителна ивица. Този срез трябва задължително да бъде изпълнен в случай, когато диаметърът на ствола е по-малък от действителната дължина на рязане на моторния трион.

- Извийкайте високо за предупреждение.

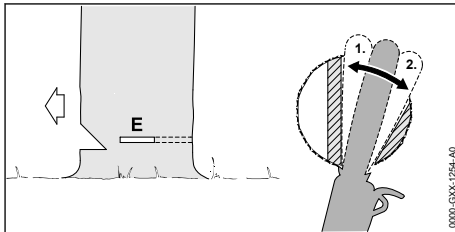

- Вкарайте шината във вреза за поваляне докато се покаже на другата страна на ствола,  11.6.5.
- Поставете зъбната опора зад предпазната ивица и я използвайте като точка на въртене.
- Оформете вреза за поваляне до предпазната ивица.
- Оформете вреза за поваляне до обезопасителната ивица.

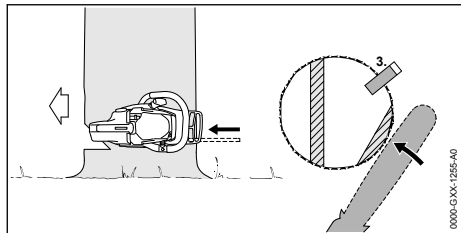

- ▶ Поставете клин. Използваният клин трябва да е подходящ за диаметъра на дървото и широчина на вреза за повалеяне.
- ▶ Извикайте високо за предупреждение.
- ▶ Разделете обезопасителната ивица отвън с опънати ръце и хоризонтално на една равнина та със среза за повалеяне. Дървото пада.

11.6.8 Отсичане на нормално дърво с голям диаметър на ствола

За повалеяне на нормално дърво се прави врез за повалеяне с обезопасителна ивица. Този врез трябва да бъде задължително изпълнен в случай, когато диаметърът на ствола е по-малък от действителната дължина на рязане на моторния трион.

- ▶ Извикайте високо за предупреждение.

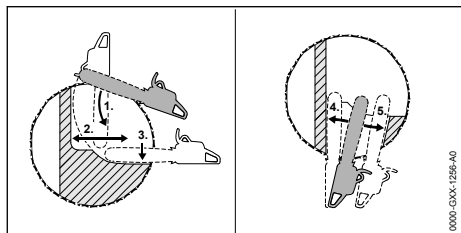

- ▶ Поставете зъбната опора на височината на вреза на повалеяне и я използвайте като точка на въртене.
- ▶ Вкарайте моторния трион хоризонтално във вреза и го прокарайте навътре колкото е възможно.
- ▶ Оформете вреза за повалеяне до предпазната ивица.
- ▶ Оформете вреза за повалеяне до обезопасителната ивица.
- ▶ Отидете на противоположната страна на дървото.
- ▶ Промушнете направляващата шина на същото ниво във вреза на повалеяне.
- ▶ Оформете вреза за повалеяне до предпазната ивица.
- ▶ Оформете вреза за повалеяне до обезопасителната ивица.

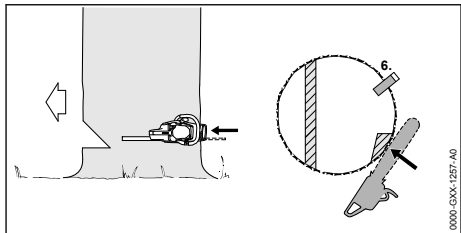

- ▶ Поставете клин. Използваният клин трябва да е подходящ за диаметъра на дървото и широчина на вреза за повалеяне.
- ▶ Извикайте високо за предупреждение.
- ▶ Разделете обезопасителната ивица отвън с опънати ръце и хоризонтално на една равнина та със среза за повалеяне. Дървото пада.

11.6.9 Отсичане на наклонено дърво с малък диаметър на ствола

За повалеяне на наклоненото дърво се прави врез за повалеяне със задържаща ивица. Този врез трябва задължително да бъде изпълнен в случай, когато диаметърът на ствола е по-малък от действителната дължина на рязане на моторния трион.

- ▶ Извикайте високо за предупреждение.

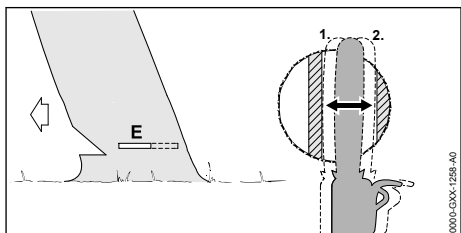

- ▶ Вкарайте шината във вреза за повалеяне докато се покаже на другата страна на ствола, 11.6.5.
- ▶ Оформете вреза за повалеяне до предпазната ивица.
- ▶ Оформете вреза за повалеяне до задържащата ивица.

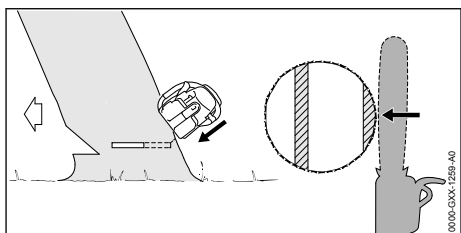

- ▶ Извикайте високо за предупреждение.

- ▶ Задържащата ивица да се раздели с разтворени ръце отвън и под наклон отгоре. Дървото пада.

11.6.10 Отсичане на наклонено дърво с голям диаметър на ствола

За поваление на наклоненото дърво се прави врез за поваление с обезопасителна ивица.

Този врез трябва да бъде задължително изпълнен в случай, когато диаметърът на ствола е по-малък от действителната дължина на рязане на моторния трион.

- ▶ Извикайте високо за предупреждение.

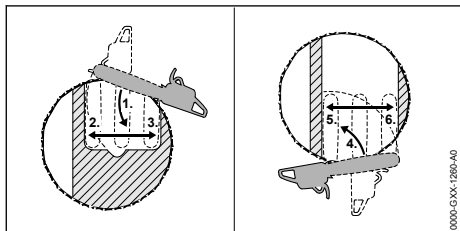

- ▶ Поставете зъбната опора на височината на вреза на поваление зад задържащата ивица и я използвайте като точка на въртене.
- ▶ Вкарайте моторния трион хоризонтално във вреза и го прокарайте навътре колкото е възможно.
- ▶ Оформете вреза за поваление до предпазната ивица.
- ▶ Оформете вреза за поваление до задържащата ивица.
- ▶ Отидете на противоположната страна на дървото.
- ▶ Забийте зъбната опора на височината на вреза за поваление зад предпазната ивица и я използвайте като точка на въртене.
- ▶ Вкарайте моторния трион хоризонтално във вреза и го прокарайте навътре колкото е възможно.
- ▶ Оформете вреза за поваление до предпазната ивица.
- ▶ Оформете вреза за поваление до задържащата ивица.

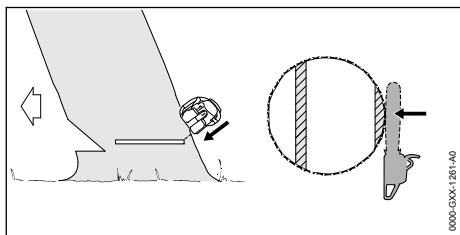

- ▶ Извикайте високо за предупреждение.
- ▶ Задържащата ивица да се раздели с разтворени ръце отвън и под наклон отгоре. Дървото пада.

12 След работа

12.1 След работа

- ▶ Изключете моторния трион, задействайте спирачката на веригата и извадете акумулаторната батерия.
- ▶ Ако моторният трион е мокър: оставете го да изсъхне.
- ▶ Ако акумулаторната батерия е мокра: оставете я да изсъхне.
- ▶ Почистете моторния трион.
- ▶ Почистете направляващата шина и режещата верига.
- ▶ Развийте гайките на капака на верижното зъбно колело.
- ▶ Завъртете затегателния болт с 2 оборота в посока обратна на часовниковата стрелка. Режещата верига е разхлабена.
- ▶ Затегнете гайките.
- ▶ Избутайте предпазителя на веригата върху направляващата шина така, че да покрие цялата направляваща шина.
- ▶ Почистете акумулаторната батерия.

13 Транспортиране

13.1 Транспортиране на моторния трион

- ▶ Изключете моторния трион, задействайте спирачката на веригата и извадете акумулаторната батерия.
- ▶ Избутайте предпазителя на веригата върху направляващата шина така, че да покрие цялата направляваща шина.

Носене на моторния трион

- ▶ Носете моторния трион с дясната си ръка за тръбната дръжка така, че направляващата шина да сочи назад.

Транспортиране на моторния трион с превозно средство

- ▶ Осигурете моторния трион така, че да не може да се преобърне или премести.

13.2 Транспортиране на акумулаторната батерия

- ▶ Изключете моторния трион, включете спирачката на веригата и извадете акумулаторната батерия.

- ▶ Убедете се, че акумулаторната батерия се намира в състояние, съответстващо с изискванията за техническа безопасност.
- ▶ Акумулаторната батерия да се опакова така, че да са изпълнени следните изисквания:
 - Опаковката е електрически непроеводима.
 - Акумулаторната батерия не може да се движи в опаковката.
- ▶ Подсигурете опаковката така, че да не може да се движи.

Акумулаторната батерия подлежи на изискванията за транспортиране на опасни товари. Акумулаторната батерия е класифицирана като UN 3480 (литиево-йонни батерии) и е изпитана в съответствие с Ръководството на ООН и съгласно Критерии Част III, Подраздел 38.3.

С транспортните инструкции можете да се запознаете на сайтовете www.stihl.com/safety-data-sheets.

14 Съхранение

14.1 Съхраняване на моторния трион

- ▶ Изключете моторния трион, задействайте спирачката на веригата и извадете акумулаторната батерия.
- ▶ Избутайте предпазителя на веригата върху направляващата шина така, че да покрие цялата направляваща шина.
- ▶ Моторният трион да се съхранява така, че да бъдат изпълнени следните условия:
 - Моторният трион се съхранява извън обсега на деца.
 - Моторният трион е чист и сух.
- ▶ Ако моторният трион ще се съхранява повече от 30 дни: демонтирайте направляващата шина и режещата верига.

14.2 Съхраняване на акумулаторната батерия

STIHL препоръчва акумулаторната батерия да се съхранява в състояние на зареждане между 40 % и 60 % (2 светещи в зелено светодиода).

- ▶ Акумулаторната батерия да се съхранява така, че да бъдат изпълнени следните условия:
 - Акумулаторната батерия да се намира извън обсега на деца.
 - Акумулаторната батерия е чиста и суха.

- Акумулаторната батерия да се намира в затворено помещение.
- Акумулаторната батерия да се съхранява отделно от моторния трион и от зарядното устройство.
- Акумулаторната батерия е поставена в електрически непроеводима опаковка.
- Акумулаторната батерия се намира в температурен диапазон между -10°C и $+50^{\circ}\text{C}$.

15 Почистване

15.1 Почистване на моторния трион

- ▶ Изключете моторния трион, задействайте спирачката на веригата и извадете акумулаторната батерия.
- ▶ Почистете моторния трион с влажна кърпа или с разтворител за смола на STIHL.
- ▶ Почистете вентилационните отвори с четка.
- ▶ Демонтирайте капака на верижното зъбно колело.
- ▶ Почистете участъка около верижното зъбно колело с влажна кърпа или с разтворител за смола на STIHL.
- ▶ Извадете чуждите тела от приемното гнездо на акумулаторната батерия и почистете вътрешността на гнездото с влажна кърпа.
- ▶ Почистете електрическите контакти в приемния отвор на акумулаторната батерия с мека четка.
- ▶ Монтирайте капака на верижното зъбно колело.

15.2 Почистване на направляващата шина и режещата верига

- ▶ Изключете моторния трион, задействайте спирачката на веригата и извадете акумулаторната батерия.
- ▶ Демонтирайте направляващата шина и режещата верига.

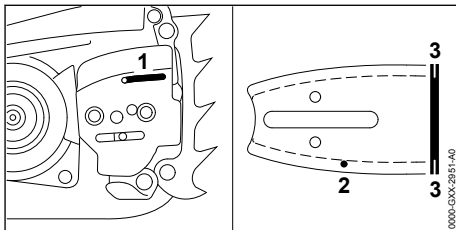

- ▶ Почистете отвора за изтичане на маслото (1), канала за изтичане на маслото (2) и жлеба (3) с четчица, мека четка или разтворител за смола на STIHL.
- ▶ Почистете режещата верига с малка четчица, мека четка или с разтворителя за смола на STIHL.
- ▶ Монтирайте направляващата шина и режещата верига.

15.3 Почистване на въздушен филтър от нетъкан текстил

- ▶ Изключете моторния трион, задействайте спирачката на веригата и извадете акумулаторната батерия.

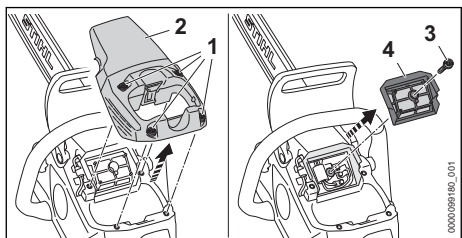

- ▶ Завъртете винтовете (1) обратно на часовниковата стрелка, докато свалянето на капак (2) може да се свали.
- ▶ Свалете капак (2).
- ▶ Въртете винта (3) обратно на часовниковата стрелка дотогава, докато въздушният филтър (4) може да се свали.
- ▶ Свалете въздушния филтър (4).
- ▶ Изгупайте въздушния филтър (4).
- ▶ Ако въздушният филтър е повреден (4): сменете въздушния филтър (4).
- ▶ Продушайте въздушния филтър (4) от чистата му страна с въздух под налягане.



ПРЕДУПРЕЖДЕНИЕ

- Ако почистващият препарат влезе в контакт с кожата или очите, той може да предизвика дразнене на кожата или очите.
 - ▶ Съблюдавайте ръководството за употреба на почистващия препарат.
 - ▶ Избягвайте контакт с почистващи препарати.
 - ▶ При контакт с кожата: засегнатите участъци на кожата да се измият обилно с вода и сапун.
 - ▶ При контакт с очите: очите да се изплакват обилно с вода в продължение на най-малко 15 минути и да се потърси лекар.

- ▶ Напръскайте външната и вътрешната страна на въздушния филтър (4) със специално средство за почистване на STIHL или с почистващ препарат с рН-стойност над 12.
- ▶ Оставете специалното средство за почистване на STIHL или почистващият препарат да действат за 10 минути.
- ▶ Изплакнете чистата страна на въздушния филтър (4) под течаща вода.
- ▶ Изплакнете мръсната страна на въздушния филтър (4) под течаща вода.
- ▶ Оставете въздушния филтър (4) да изсъхне на въздух.
- ▶ Поставете въздушния филтър (4).
- ▶ Завинтете и затегнете винта (3).
- ▶ Поставете капак (2).
- ▶ Завийте и затегнете винтовете (1).

15.4 Почистване на акумулатора

- ▶ Почистете акумулатора (батерията) с влажна кърпа.

16 Поддръжка /обслужване

16.1 Интервали за техническо обслужване и поддръжка

Интервалите за техническо обслужване и поддръжка зависят от условията на околната среда и работните условия. STIHL препоръчва следните интервали за техническо обслужване и поддръжка:

Спирачка на веригата

- ▶ Поддръжката на спирачката на веригата да се възлага на специализиран търговски обект на STIHL през следните интервали от време:
 - При целодневна употреба: на всеки три месеца
 - При временна употреба: на всеки шест месеца
 - При случайна употреба: веднъж на година

Ежеседмично

- ▶ Проверете верижното зъбно колело.
- ▶ Проверете направляващата шина, почиствайте мустаците.
- ▶ Проверете режещата верига и я заточете.

Ежемесечно

- ▶ Възложете почистване на резервоара за масло на специализиран търговски обект на STIHL.

16.2 Почистване на мустаците на направляващата шина

На външния ръб на направляващата шина може да се образуват мустаци.

- ▶ Отстранете мустаците с плоска пила или с устройство за изправяне на шини на STIHL.
- ▶ При съмнения и въпроси обърнете се към сътрудник в специализиран търговски обект на фирма STIHL.

16.3 Заточване на режещата верига

За правилното заточване на режещата верига се изисква много тренинг.

Пилите на STIHL, помощните средства за пилене на STIHL, заточващите уреди на STIHL и брошурата "Заточване на режещите вериги на STIHL", ще Ви помогнат правилно да заточите режещата верига. Можете да намерите брошурата на www.stihl.com/sharpening-brochure.

STIHL препоръчва режещите вериги да се предават за заточване в специализиран търговски обект на STIHL.



ПРЕДУПРЕЖДЕНИЕ

- Режещите зъби на веригата са остри. Ползвателят може да се пореже.
 - ▶ Да се носят работни ръкавици от устойчив материал.

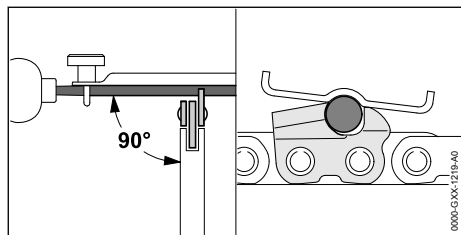

- ▶ Всеки режещ зъб да се изпили с кръгла пила по такъв начин, за да са изпълнени следните условия:
 - Кръглата пила да подхожда към стъпката на режещата верига.

- Кръглата пила се води отвътре навън.
- Кръглата пила се води под прав ъгъл към направляващата шина.
- Спазвайте ъгъл на точене от 30°.

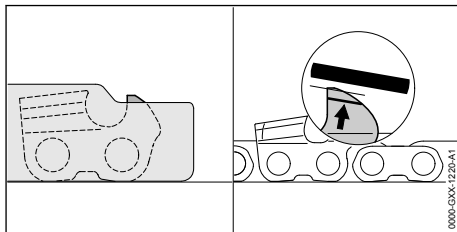

- ▶ Ограничителите за дълбочината така се изпилват с плоска пила, че да се намират в една равнина с шаблона за заточване на STIHL и успоредно към маркировката за износване. Шаблонът за заточване на STIHL трябва да пасва към стъпката на режещата верига.
- ▶ При съмнения и въпроси обърнете се към специализиран търговски обект на STIHL.

17 Ремонт

17.1 Ремонт на моторния трион и акумулаторната батерия

Ползвателят не може сам да извършва ремонт на моторния трион, направляващата шина, режещата верига, акумулаторната батерия и зарядното устройство.

- ▶ Ако моторният трион, направляващата шина или режещата верига са повредени: не използвайте моторния трион и се обърнете за консултация към сътрудник в специализиран търговски обект на STIHL.
- ▶ Ако акумулаторната батерия е дефектна или повредена: сменете акумулаторната батерия.

18 Отстраняване на неизправности

18.1 Отстраняване на неизправности по моторния трион или акумулаторната батерия

Неизправност	Светодиоди на акумулаторната батерия	Причина	Отстраняване
При включване моторния трион не започва да работи.	1 светодиод мига в зелено.	Състоянието на зареждане на акумулаторната батерия е твърде ниско.	<ul style="list-style-type: none"> ▶ Зареждайте акумулаторната батерия докрай, както е описано в ръководството за употреба на зарядното устройство STIHL AL 101, 300, 500.
	1 светодиод свети в червено в червено.	Акумулаторната батерия е силно зареяла или силно се е охладила.	<ul style="list-style-type: none"> ▶ Задействайте спирачката на веригата и извадете акумулаторната батерия. ▶ Оставете акумулаторната батерия да се охлади или затопли.
	3 светодиода мигат в червено.	В моторния трион има неизправност.	<ul style="list-style-type: none"> ▶ Задействайте спирачката на веригата и извадете акумулаторната батерия. ▶ Почистете електрическите контакти в приемното гнездо на акумулаторната батерия. ▶ Поставете акумулаторната батерия. ▶ Освободете спирачката на веригата. ▶ Включете моторния трион. ▶ Ако 3 светодиода продължават да мигат в червено: не използвайте повече моторния трион и се обърнете за помощ към сътрудник в специализиран търговски обект на STIHL.
	3 светодиода светят в червено.	Моторният трион е твърде топъл.	<ul style="list-style-type: none"> ▶ Задействайте спирачката на веригата и извадете акумулаторната батерия. ▶ Оставете моторния трион да се охлади.
	4 светодиода мигат в червено.	В акумулаторната батерия има неизправност.	<ul style="list-style-type: none"> ▶ Задействайте спирачката на веригата, извадете акумулаторната батерия и я поставете отново. ▶ Освободете спирачката на веригата. ▶ Включете моторния трион. ▶ Ако 4 светодиода продължават да мигат в червено: не използвайте повече акумулаторната батерия и се обърнете към специализиран търговски обект на STIHL.
		Електрическата връзка между моторния трион и акумулаторната батерия е прекъсната.	<ul style="list-style-type: none"> ▶ Задействайте спирачката на веригата и извадете акумулаторната батерия. ▶ Почистете електрическите контакти в приемното гнездо на акумулаторната батерия. ▶ Поставете акумулаторната батерия.
		Моторният трион или акумулаторната батерия са влажни.	<ul style="list-style-type: none"> ▶ Оставете моторния трион и акумулаторната батерия да се охладят.
Светодиодът „ТЕМПЕРАТУРА“ свети в червено.		Моторният трион е твърде топъл.	<ul style="list-style-type: none"> ▶ Задействайте спирачката на веригата и извадете акумулаторната батерия. ▶ Оставете моторния трион да се охлади. ▶ Почистяване на въздушния филтър.

Неизправност	Светодиоди на акумулаторната батерия	Причина	Отстраняване
Моторният трион се самоизключва по време на работа.	3 светодиода светят в червено.	Моторният трион е твърде топъл.	<ul style="list-style-type: none"> ▶ Задействайте спирачката на веригата и извадете акумулаторната батерия. ▶ Оставете моторния трион да се охлади.
		Има електрическа неизправност.	<ul style="list-style-type: none"> ▶ Задействайте спирачката на веригата, извадете акумулаторната батерия и поставете отново. ▶ Включете моторния трион.
Продължително ста на работа на моторния трион е твърде кратка.		Акумулаторната батерия не е заредена напълно.	▶ Зареджайте акумулаторната батерия докрай, както е описано в ръководството за употреба на зарядното устройство STIHL AL 101, 300, 500.
		Експлоатационният живот на акумулаторната батерия е надхвърлен.	▶ Сменете акумулаторната батерия.
В зоната на рязане се образува пушек или мирише на изгоряло.		Режещата верига не е заточена правилно.	▶ Заточете правилно режещата верига.
		В масления резервоар има твърде малко адхезионно масло за режеща верига.	▶ Налейте адхезионно масло за режеща верига.
		Устройството за смазване на веригата подава твърде малко адхезионно масло за режеща верига.	<ul style="list-style-type: none"> ▶ Увеличете количеството на подаваното масло. ▶ Почистете направляващата шина и режещата верига.
		Режещата верига е обтегната твърде силно.	▶ Опънете правилно режещата верига.
		Моторният трион не се използва правилно.	▶ Помолете работата на моторния трион да Ви бъде обяснена и се обърнете към специализиран търговски обект на STIHL.
Светодиодът „АДХЕЗИОННО МАСЛО ЗА РЕЖЕЩА ВЕРИГА“ светва в червено.		В масления резервоар има твърде малко адхезионно масло за режеща верига.	<ul style="list-style-type: none"> ▶ Налейте адхезионно масло за режеща верига. ▶ Ако светодиодът „АДХЕЗИОННО МАСЛО ЗА РЕЖЕЩА ВЕРИГА“ продължава да свети в червено: не използвайте моторния трион и се обърнете към специализиран търговски обект на STIHL.
Светодиодът „АДХЕЗИОННО МАСЛО ЗА РЕЖЕЩА ВЕРИГА“ мига в червено.		Сензорът за адхезионното масло за режещата верига е дефектен.	▶ Не използвайте моторния трион и се обърнете към специализиран търговски обект на STIHL.

19 Технически данни

19.1 Моторни триони STIHL MSA 300.0, MSA 300.0 C

- Допустими акумулаторни батерии: STIHL AP (освен STIHL AP 100, AP 200, AP 300)
- Тегло без акумулаторна батерия, направляваща шина и режеща верига: 4,5 kg
- Максимална вместимост на масления резервоар: 310 cm³ (0,31 l)

Продължителността на работа е посочена на www.stihl.com/battery-life.

19.2 Верижни зъбни колела и скорости на веригата

Могат да се използват следните верижни зъбни колела:

8-зъбно за .325"

- Максимална скорост на веригата според ISO 11681: 30 m/s

19.3 Минимална дълбочина на канала на направляващите шини

Минималната дълбочина на канала зависи от стъпката на направляващата шина.

- .325" P: 1,6 mm

19.4 Батерия STIHL AP

- Батерия: литиева йонна (Li-ion)
- Напрежение: 36 V
- Капацитет в амперчаса Ah: виж заводска табелка
- Енергийно съдържание в Wh: виж заводска табелка
- Тегло в kg: виж заводска табелка
- Допустим температурен диапазон за използване и съхраняване: от - 10 °C до + 50 °C

19.5 Акустични и вибрационни стойности

Коефициентът K за нивото на звуковото налягане възлиза на 2 dB(A). Коефициентът K за нивото на звукова мощност възлиза на

2 dB(A). Коефициентът K за вибрационните стойности е равен на 2 m/s².

STIHL препоръчва да се носят антифони (защита на слуха).

- Ниво на акустично налягане L_{pA}, измерено съгласно EN 62841-4-1: 93 dB(A)
- Максимално ниво на звукова мощност L_{WA}, измерено съгласно EN 60745-2-13: 104 dB(A)
- Вибрационна стойност a_{hv}, измерена съгласно EN 62841-4-1:
 - Дръжка за управление: 2,8 m/s²
 - Тръбна дръжка: 2,6 m/s²

Посочените звукови и вибрационни стойности са измерени по стандартизиран метод на изпитване и могат да бъдат използвани за сравнение на електрически уреди. Действително възникващите звукови и вибрационни стойности могат да се различават от посочените стойности, в зависимост от начина на приложение. Посочените звукови и вибрационни стойности могат да бъдат използвани за първоначална оценка на звуковото и вибрационното натоварване. Действителното звуково и вибрационно натоварване трябва да бъде оценено. При това могат да се вземат под внимание също и периодите от време, през които електроуредът е изключен, както и тези, през които той е включен, но работи без натоварване.

Информация относно изпълнението на директивата за работодатели относно вибрациите 2002/44/ЕО можете да намерите на www.stihl.com/vib.

19.6 REACH

Съкращението "REACH" обозначава регламента на EG (Европ. общност) за регистриране, анализ и допустимост на химическите препарати.

Информацията за изпълнение на регламента REACH е посочена по-долу www.stihl.com/reach.

20 Комбинации от направляваща шина и режеща верига

20.1 Моторни триони STIHL MSA 300.0, MSA 300.0 C

Стъпка на веригата	Дебелина на задвижващото звено/ширина на канала	Дължина	Направляваща шина	Брой зъби на направляващата звезда	Брой на задвижващите звена	Режеща верига
.325"	1,3 mm	35 cm	Rollomatic E / Light 04	10	60 67 74 81	23 RD3 Pro (тип 3696) 23 RM Pro (тип 3693) 23 RM3 Pro (тип 3695) 23 RS Pro (тип 3690)
		40 cm				
		45 cm				
		50 cm				
		40 cm	Duromatik E / Strong S	-	67	23 RS3 Pro (тип 3694)

Дължината на рязане на направляващата шина зависи от използвания моторен трион и режещата верига. Действителната дължина на рязане на направляващата шина може да бъде по-малка от посочената дължина.

21 Резервни части и принадлежности

21.1 Резервни части и принадлежности

STIHL С тези символи се обозначават оригинални резервни части на STIHL и оригинални принадлежности на STIHL.

Фирма STIHL препоръчва да се използват оригинални резервни части и оригинални принадлежности на STIHL.

Резервните части и принадлежностите на други производители не могат да бъдат оценени от STIHL по отношение на надеждността, безопасността и пригодността им, въпреки продължаващото наблюдение на пазара и STIHL не може да гарантира използването им.

Оригинални резервни части и оригинални принадлежности на STIHL се предлагат от специализиран търговски обект на STIHL.

22 Отстраняване /изхвърляне

22.1 Изхвърляне на моторния трион и на акумулаторната батерия

Информацията относно изхвърлянето можете да получите от местната администрация или от специализиран търговски обект на STIHL.

Неправилното изхвърляне може да увреди здравето и да замърси околната среда.

- ▶ Занесете продуктите на STIHL, включително опаковките, до подходящ събирателен пункт за рециклиране в съответствие с местните разпоредби.
- ▶ Не ги изхвърляйте заедно с битовите отпадъци.

23 Декларация на ЕС (EU) за съответствие

23.1 Моторни триони STIHL MSA 300.0, MSA 300.0 C

ANDREAS STIHL AG & Co. KG
Badstraße 115
D-71336 Waiblingen

Германия

декларира на своя собствена отговорност, че

- конструкция: акумулаторен моторен трион
- фабрична марка: STIHL
- Тип: MSA 300.0, серийна идентификация: MA02
- Тип: MSA 300.0 C, серийна идентификация: MA02

отговаря на съответните разпоредби на директивите 2011/65/EU, 2006/42/EG, 2014/30/EU и 2000/14/EG и е разработен и произведен съгласно валидните към датата на производство версии на следните стандарти: EN 55014-1, EN 55014-2, EN 62841-1 и EN 62841-4-1.

Изпитването на типов образец на EO съгласно директива 2006/42/EO, чл. 12.3(b) е извършено от: Институт за изпитване и сертифициране VDE (NB 0366), Merianstraße 28, 63069 Offenbach., Германия
– Номер на сертификата: 40053950

За определяне на измереното и на гарантираното максимално ниво на звукова мощност се процедурира съгласно директива 2000/14/EO, приложение V.

MSA 300.0, MSA 300.0 C

– Измерено ниво на акустична мощност: 107 dB(A)

– Гарантирано максимално ниво на акустичното налягане (ниво на звуковата мощност): 109 децибела / dB(A)

Техническата документация се съхранява в отдел Одобрение на продукти на ANDREAS STIHL AG & Co. KG.

Годината на производство, държавата-производител и номерът на машината са посочени на верижния трион.

Вайблинген, 31.08.2021

ANDREAS STIHL AG & Co. KG

в качеството на заместник



Dr. Jürgen Hoffmann, ръководител на отдел Данни за продукти, предписания и разрешенния

24 Общи указания за безопасност за електрически инструменти

24.1 Въведение

Този раздел предава съдържанието на текста на предварително формулираните в европейския норматив EN/IEC 62841 общи указания за безопасност на ръчно управлявани, задвижвани с двигател електроинструменти.

STIHL трябва да отпечата тези текстове.

Указанията за безопасност за предотвратяване на електрически удар, които са посочени в "Електрическа безопасност", не са приложими за задвижваните с акумулаторна батерия изделия на STIHL.



ПРЕДУПРЕЖДЕНИЕ

- **Прочетете внимателно всички указания за безопасност, инструкции, илюстрации и технически данни, с които е оборудван електроинструмента.** Всякакви пропуски при спазването на инструкциите по-долу могат да причинят електрически удар, пожар и/или тежки наранявания. **Съхранявайте указанията и инструкциите за безопасност на сигурно място за по-нататъшна употреба.**

Понятието "електроинструмент", използвано при указанията за безопасност се отнася за електроинструменти, задвижвани с ток от електрическата мрежа (с кабел за електрическо захранване от мрежата) и за електроинструменти, задвижвани с акумулаторна батерия (без кабел за електрическо захранване от мрежата).

24.2 Безопасност на работното място

- Поддържайте Вашето работно място чисто и добре осветено.** Безредие или неосветени работни места могат да доведат до злополука.
- Не работете с електрическия инструмент в застрашена от експлозия среда, в която се намират запалими течности, газове или прах.** Електроинструментите образуват искри, които могат да възпламенят праха или изпаренията.
- По време на използването на електрическия инструмент дръжте децата и другите лица надалеч.** При отклоняване на вниманието можете да загубите контрол върху електрическия инструмент.

24.3 Електрическа безопасност

- Щепселът за връзка на електрическия инструмент с мрежата трябва да съответства на контакта. Щепселът не бива да се променя по какъвто и да било начин. Не използвайте адаптерни щепсели заедно със заземени електрически инструменти.** Непроменените щепсели и съответстващите контакти намаляват риска от електрически токов удар.
- Избягвайте контакт на тялото Ви със заземени повърхности като тези на тръби, отоплителни тела, електрически печки и хладилници.** Ако тялото Ви е заземено, съще-

ствува повишен риск от удар с електрически ток.

- c) **Пазете електрическите инструменти от дъжд или влага.** Проникването на вода в електрическия инструмент води до повишен риск от удар с електрически ток.
- d) **Не използвайте захранващия кабел за цели, които не са по предназначението му. Никога не използвайте захранващия кабел за носене, дърпане или за изваждане на щепсела на електрическия инструмент от контакта. Пазете захранващия кабел от топлина, масло, остри ръбове или движещи се части.** Повредените или усуканите захранващи проводници водят до повишен риск от удар с електрически ток.
- e) **Ако работите с електрически инструмент на открито, използвайте само удължителни кабели, които са подходящи за работа навън.** Употребата на удължителен кабел, който е подходящ за работа навън, намалява риска от електрически токов удар.
- f) **Ако не може да се избегне работа с електрическия инструмент във влажна среда, използвайте защитен прекъсвач срещу утечен ток.** Употребата на защитния прекъсвач с диференциална защита срещу недопустимия утечен ток намалява риска от електрически токов удар.

24.4 Безопасност на хора

- a) **Бъдете предпазливи, внимавайте какво правите и подхождайте разумно към работата с електрическия инструмент. Никога не използвайте електрическия инструмент, ако сте уморени или се намирате под влиянието на наркотици, алкохол или медикаменти.** Дори и само един миг на невнимание при употребата на електрическия инструмент може да доведе до сериозни наранявания.
- b) **Носете лично предпазно оборудване и винаги предпазни очила.** Носенето на лично предпазно оборудване, като прахозащитна маска, защитни обувки с предпазващи от хлъзгане подметки с грайфери, предпазна каска или антифони за защита на слуха, според вида и начина на използване на електрическия инструмент, намалява риска от наранявания.
- c) **Избягвайте неволно пускане на машината в действие. Обезателно проверете, за да сте сигурни, че електрическият инструмент е**

изключен, преди да го включите към мрежата за електрическо захранване и/или към акумулаторната батерия, преди да го хванете или носите. Ако по време на пренасяне на електрическия инструмент държите пръста си на превключвателя или ако свържете електрическия инструмент във включено състояние към електрическото захранване, това може да доведе до злополуки.

- d) **Преди да включите електрическия инструмент, отстранете всички инструменти за настройка или гаечни ключове.** Ако в някоя въртяща се част на електрическия инструмент се намира инструмент или ключ, това може да доведе до наранявания.
- e) **Избягвайте необичайни положения на тялото.** Грижете се винаги да заемате сигурна и стабилна стойка и пазете равновесие по всяко време. По този начин можете да контролирате електрическия инструмент в неочаквани ситуации.
- f) **Носете подходящо облекло. Не носете широки дрехи или украшения. Пазете косите си и облеклото далеч от въртящите се части на апарата.** Широките дрехи, украшенията или дългите коси могат да се закачат във въртящите се части на апарата.
- g) **Ако могат да бъдат монтирани устройства за прахосмучене или улавяне на прах, те трябва да се свържат и да се използват правилно.** Използването на прахосмучене може да намали опасностите, причинени от запрашаване.
- h) **Не проявявайте небрежност по отношение на безопасността и не пренебрегвайте правилата за техника на безопасност, дори ако след многократна употреба на електрическия инструмент вече го познавате добре.** Небрежното поведение може за броени части от секундата да доведе до тежки наранявания.

24.5 Използване и боравене с електрическия инструмент

- a) **Не претоварвайте електрическия инструмент. При работа използвайте предназначения за това електрически инструмент.** С подходящия електрически инструмент се работи по-добре и по-безопасно в дадения обхват на мощност.
- b) **Не използвайте електрически инструмент, чийто превключвател е дефектен.** Ако електрическият инструмент не може вече да се

включва или изключва, той е опасен и трябва да се ремонтира.

- c) **Винаги изваждайте щепсела от контакта и/или отстранявайте сменяемата акумулаторна батерия преди да предприемате настройки по аппарата, преди да сменят частите на работния инструмент или оставят електрическия инструмент на съхранение.** Тази предпазна мярка предотвратява неволно задействане на електрическия инструмент.
- d) **Съхранявайте електрическите инструменти, които не се ползват в момента, далеч от обсега на деца. Не позволявайте електрическият инструмент да се използва от лица, които не са запознати подробно с него или не са прочели тези инструкции.** Електрическите инструменти са опасни, ако се използват от неопитни лица.
- e) **Поддържайте грижливо електрическите инструменти и работния инструмент. Контролирайте редовно дали движещите се части функционират правилно и дали не заяждат, дали няма счупени части или части, които са така повредени, че да пречат на функционирането на електрическия инструмент. Давайте за ремонт повредените части, преди да използвате електрическия инструмент.** Много злополуки се причиняват от лошо поддържани електрически инструменти.
- f) **Поддържайте електрическите инструменти винаги остри и чисти.** Грижливо поддържащите режещи инструменти с остри режещи ръбове се заклещват по-малко и се управляват по-лесно.
- g) **Използвайте електрическия инструмент, работния инструмент, работните инструменти и т.н. съгласно посочените тук инструкции.** При това съблюдавайте условията на работа и извършваната дейност. Използването на електрическите инструменти за други освен предвидените за тях цели и приложения, може да доведе до опасни ситуации.
- h) **Поддържайте ръкохватките и повърхностите на ръкохватките в сухо, чисто състояние, незамърсени с масло и мазнини.** Хлъзгавите ръкохватки и повърхности на ръкохватките не позволяват стабилно обслужване и контрол на електрическия инструмент в непредвидени ситуации.

24.6 Използване и третиране на акумулаторния инструмент

- a) **Зареждайте акумулаторните батерии само със зарядните устройства, които са препоръчани от производителя.** За зарядно устройство, което е подходящо за определен вид акумулаторни батерии съществува опасност от пожар, ако то се използва с други акумулаторни батерии.
- b) **Използвайте в електрическите инструменти само прдназначените за това батерии (акумулатори).** Използването на други батерии (акумулатори) може да доведе до наранявания и опасност от пожар.
- c) **Ако батерията (акумулаторът) не се използва, тя трябва да се държи далеч от кламери, монети, ключове, пирони, винтове или други малки метални предмети, които биха могли да предизвикат съединяване на късо на контактите.** Късо съединение между контактите на батерията (акумулатора) може да причини изгаряния или огън.
- d) **При погрешно използване, от батерията (акумулатора) може да изтече акумулаторна течност. Избягвайте контакт с течността. При случаен контакт с течността съответното място да се промие с вода. Ако течността попадне в очите, трябва да се потърси лекар.** Изтичащата акумулаторна течност може да причини дразнене или изгаряне на кожата.
- e) **Не използвайте повредени или променени акумулаторни батерии.** Повредените или променените акумулаторни батерии могат да имат непредвидено поведение и така да доведат до пожар, експлозия или да предизвикат опасност от нараняване.
- f) **Не подлагайте акумулаторната батерия на въздействието на огън или високи температури.** Откритият огън или температури над 130 °C (265 °F) могат да предизвикат експлозия.
- g) **Спазвайте всичките инструкции за зареждане и никога не зареждайте акумулаторната батерия или акумулаторния инструмент извън посочения в Ръководството за експлоатация температурен диапазон.** Неправилното зареждане или зареждане извън допустимия температурен диапазон може да разруши акумулаторната батерия и да увеличи опасността от пожар.

24.7 Сервиз

- a) **Давайте Вашия електрически инструмент за ремонт само при квалифициран и специализиран персонал и само с оригинални резервни части.** По този начин се осигурява спазването на безопасността на апарата.
- b) **Никога не правете поддръжка на повредени акумулаторни батерии.** Всички дейности по поддръжката на акумулаторните батерии трябва да се извършват само от производителя или от оторизирани сервизни работилници.

24.8 Указания за безопасност за верижни моторни триони

Общи указания за безопасност за верижни моторни триони

- a) **Когато трионът е в движение, дръжте режещата верига далеч от всички части на тялото си. Преди пускане на триона в действие обезателно се убедете, че режещата верига не се докосва до нищо.** При работа с верижен моторен трион дори само един момент на невнимание може да доведе до улавяне и захващане на облеклото или части на тялото от режещата верига.
- b) **Дръжте верижния моторен трион винаги с дясната си ръка за задната дръжка и с лявата си ръка за предната дръжка.** Държането на верижния моторен трион в обратно работно положение повишава риска за нараняване и не бива да се използва.
- c) **Дръжте верижния моторен трион за изолираната повърхност за хващане, тъй като режещата верига може да влезе в контакт със скрити електрически проводници.** Контактът на режещата верига с проводник, по който тече електрически ток, може да постави под напрежение металните части на апарата и да предизвика удар от електрически ток.
- d) **Носете защита за очите. Препоръчва се носене на допълнително лично предпазно оборудване за главата, ръцете, краката и ходилата.** Подходящото предпазно облекло намалява опасността от нараняване поради изхвърчащи стружки или неволно докосване на режещата верига.
- e) **Никога не работете с верижния моторен трион, стоейки на дърво, стълба, от покрив или нестабилна платформа.** Такава работа води до опасност от нараняване.
- f) **Внимавайте винаги да заемате сигурна и стабилна стойка и работете с верижния моторен трион само когато сте застанали на стабилна, сигурна и равна основа.** Хлъзгав терен или нестабилни повърхности за стоеене могат да доведат до загуба на контрол над верижния моторен трион.
- g) **При рязане на клон, който стои под напрежение, трябва да имате предвид, че той може да отскочи в обратна посока.** Когато напрежението в дървесните влакна се освободи, стоящият под напрежение клон може да удари работещия с триона и/или да доведе до загубване на контрола върху верижния моторен трион.
- h) **Бъдете особено внимателни при рязане на ниски насаждения и млади фиданки.** Тънкия материал може да се закачи или улови от режещата верига и да Ви удари или да Ви накара да загубите равновесие.
- i) **Носете верижния моторен трион, като го държите за предната дръжка, в изключено състояние и обърнат настрани от тялото Ви.** При транспортиране или съхраняване на верижния моторен трион винаги поставяйте предпазния му калъф. Внимателното боравене с верижния моторен трион намалява вероятността за неволно докосване по невнимание на движещата се режещата верига.
- j) **Следвайте инструкциите относно смазването, опъването на веригата и смяната на направляващата шина и режещата верига.** Една неправилно опъната или смазана верига може да се скъса или да повиши опасността от обратен удар.
- k) **Режете само дървесина. Не използвайте верижния моторен трион за извършване на работа, за която той не е предназначен.** Пример: Не използвайте верижния моторен трион за рязане на метал, пластмаса, зидария или строителни материали, които не са от дърво. Използването на верижния моторен трион за работи, неотговарящи на предназначението му, може да доведе до опасни ситуации.
- l) **Не се опитвайте да отрежете дърво, преди да сте разбрали рисковете и тяхното предотвратяване.** При повалването на дърво могат да възникнат тежки наранявания на оператора или на стоящи наблизо хора.
- m) **Следвайте всички инструкции, когато почиствате от натрупвания на материал, съхра-**

нявате или извършвате поддръжка на верижния моторен трион. Уверете се, че преключвателят е изключен и акумулаторната батерия е свалена. Неочаквано задействане на верижния моторен трион при отстраняване на натрупалия се материал или извършване на поддръжка може да доведе до сериозни наранявания.

24.9 Причини за обратен удар и начини за избягването му

Обратен удар може да възникне, ако върхът на направляващата шина докосне някакъв предмет или ако дървото се огъне и режещата верига заседне във вреза.

Докосването с върха на направляващата шина може в някои случаи да доведе до неочаквана, насочена назад реакция, при която направляващата шина отскача нагоре и в посока на работещия с уреда.

Засядането на режещата верига на върха на направляващата шина може внезапно да отхвърли направляващата шина в посока на работещия с уреда.

Всяка от тези реакции може да доведе до това, Вие да загубите контрол над триона, а оттам е възможно да се нараните сериозно. Никога не разчитайте единствено само на вградените във верижния моторен трион предпазни устройства за безопасност. Като потребител на верижен моторен трион Вие би трябвало да вземете различни мерки, за да можете да работите, без да има опасност от злополука или нараняване.

Обратният удар е най-често следствие на погрешно или неправилно използване на електроинструмента. Той може да се предотврати с помощта на подходящи предпазни мерки, както е описано по-долу:

- **Дръжте триона здраво с двете ръце, при което палците и пръстите Ви да обхващат дръжките на верижния моторен трион. Приведете тялото си и ръцете си в такава позиция, от която да можете да се противопоставите на силите, водещи до обратен удар.** Само когато са взети подходящи предпазни мерки, потребителят на триона може да овладее силите, водещи до обратен удар. Никога не освобождавайте верижния моторен трион.
- **Избягвайте непривични /ненормални стойки на тялото си и никога не режете над нивото на раменете си.** По този начин се избягва

неволно докосване на върха на шината и се дава възможност за по-добро контролиране на верижния моторен трион в неочаквани ситуации.

- **Използвайте винаги само предписаните от производителя резервни направляващи шини и режещи вериги.** Погрешните резервни направляващи шини и режещи вериги могат да доведат до скъсване на веригата и/или до обратен удар.
- **Спазвайте инструкциите на производителя относно смазването и поддръжката /обслужването на режещата верига.** Прекалено ниските ограничители на дълбочината на рязане повишават тенденцията към обратен удар.

Cuprins

1	Prefață.....	401
2	Informații referitoare la acest Manual de instrucțiuni.....	402
3	Cuprins.....	402
4	Instrucțiuni de siguranță.....	404
5	Pregătirea pentru utilizare a motoferăstrăului.....	412
6	Asamblarea motoferăstrăului.....	412
7	Punerea și slăbirea frânei de lanț.....	414
8	Introducerea și scoaterea bateriei.....	415
9	Pornirea și opirea motoferăstrăului.....	415
10	Verificarea motoferăstrăului și al acumulatorului.....	416
11	Lucrul cu motoferăstrăul.....	418
12	După lucru.....	422
13	Transportarea.....	423
14	Stocarea.....	423
15	Curățare.....	423
16	Întreținere.....	424
17	Reparare.....	425
18	Depanare.....	425
19	Date tehnice.....	427
20	Combinatii ale șinei portlanț și lanțului de ferăstrău.....	428
21	Piese de schimb și accesorii.....	428
22	Eliminare.....	428
23	Declarație de conformitate EU.....	428
24	Instrucțiuni generale de siguranță pentru electrouelne.....	429

1 Prefață

Stimată clientă, stimat client,

ne bucurăm că аți ales STIHL. Dezvoltăm și executăm produsele noastre în calitate de върф, con-

form nevoilor clienților noștri. În felul acesta iau naștere produse de mare fiabilitate chiar și în condiții de solicitare extremă.

STIHL înseamnă calitate de vârf și în domeniul de service. Atelierele noastre de specialitate oferă consiliere și instrucțiuni competente, dar și o cuprinzătoare asistență tehnică.

Compania STIHL se angajează în mod expres să protejeze natura. Aceste instrucțiuni de utilizare sunt concepute pentru a vă ajuta la utilizarea sigură și ecologică a produsului dumneavoastră STIHL pe o durată lungă de exploatare.

Vă mulțumim pentru încredere și vă dorim multă bucurie la utilizarea produsului dumneavoastră STIHL.



Dr. Nikolas Stihl

IMPORTANT! ÎNAINTE DE UTILIZARE, CITIȚI ȘI PĂSTRAȚI INSTRUCȚIUNILE.

2 Informații referitoare la acest Manual de instrucțiuni

2.1 Documente valabile

Sunt valabile prevederile locale privitoare la securitate.

- ▶ În plus față de acest Manual de Instrucțiuni, vă invităm să citiți, respectați și păstrați următoarele documente:
 - Instrucțiunile de siguranță ale acumulatorului STIHL AP
 - Manual de instrucțiuni pentru încărcătoare STIHL AL 101, 300, 500
 - Informații privind siguranța pentru acumulatorii și produsele STIHL cu acumulator încorporat: www.stihl.com/safety-data-sheets

2.2 Identificarea Notelor de avertizare din text

! PERICOL

- Această notă indică pericolele care au ca rezultat răniri grave sau decese.
 - ▶ Măsurile specificate pot împiedica rănirile grave sau decesele.

! AVERTISMENT

- Această notă poate indica pericolele care au ca rezultat răniri grave sau **decese**.
 - ▶ Măsurile specificate pot împiedica rănirile grave sau decesele.

INDICAȚIE

- Această notă indică pericolele care pot avea ca rezultat avariarea bunurilor.
 - ▶ Măsurile specificate pot împiedica avariarea bunurilor.

2.3 Simboluri în text



Acest simbol se referă la un capitol din aceste instrucțiuni de folosire.

3 Cuprins

3.1 Motofierăstrăul și acumulatorul

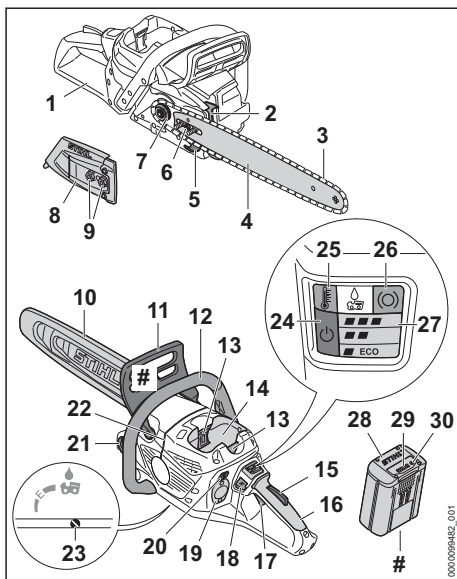

1 Apărătoare posterioară de mână

Apărătoarea posterioară de mână protejează mâna dreaptă la contactul cu un lanț al fierăstrăului căzut sau rupt.

2 Opritor-gheară

În timpul lucrului, opritorul-gheară sprijină motofierăstrăul pe lemn.

3 Lanțul fierăstrăului

Lanțul fierăstrăului taie lemnul.

- 4 Șină port-lanț**
Șina port-lanț ghidează lanțul fierăstrăului.
- 5 Element de prindere a lanțului**
Elementul de prindere a lanțului prinde un lanț al fierăstrăului căzut sau rupt.
- 6 Șurub de tensionare**
Șurubul de tensionare servește la reglarea tensionării lanțului.
- 7 Roata de lanț**
Roata de lanț acționează lanțul fierăstrăului.
- 8 Capacul roții de lanț**
Capacul roții de lanț acoperă roata de lanț și fixează șina port-lanț pe motofierăstrău.
- 9 Piulițe**
Piulițele fixează capacul roții de lanț pe motofierăstrău.
- 10 Apărătoare de lanț**
Apărătoarea de lanț protejează față de contactul cu lanțul fierăstrăului.
- 11 Apărătoarea frontală de mână**
Apărătoarea frontală de mână protejează mâna stângă de contactul cu lanțul fierăstrăului, servește la cuplarea frânei de lanț și acționează automat frâna de lanț în cazul unui recul.
- 12 Mâner tubular**
Mânerul tubular este utilizat pentru prinderea, dirijarea și transportul motofierăstrăului.
- 13 Manetă de blocare**
Pârghia de blocare blochează acumulatorul în compartimentul acumulatorului.
- 14 Compartimentul acumulatorului**
Compartimentul acumulatorului adăpostește acumulatorul.
- 15 Blocatorul manetei de cuplare**
Blocatorul fixează maneta de cuplare.
- 16 Mâner de comandă**
Mânerul de comandă servește la operarea, susținerea și ghidarea motofierăstrăului.
- 17 Manetă de acționare**
Maneta de acționare pornește și oprește motofierăstrăul.
- 18 Buton de deblocare**
Butonul de deblocare servește la pornirea motofierăstrăului.
- 19 Capacul¹⁴**
Capacul are rolul unui locțiitor pentru un Smart Connector 2 A.
- 20 Butonul**
Butonul servește la reglarea treptelor de putere.
- 21 Capacul rezervorului de ulei**
Capacul rezervorului de ulei închide rezervorul de ulei.
- 22 Indicator al direcției de cădere**
Direcția de cădere poate fi controlată cu ajutorul indicatorului direcției de cădere.
- 23 Șurubul de reglaj al pompelor de ulei**
Șurubul de reglaj al pompelor de ulei este folosit pentru reglarea debitului de ulei adeziv pentru lanțurile fierăstrăului.
- 24 LED „STARE”**
LED-ul indică starea motofierăstrăului.
- 25 LED „TEMPERATURĂ”**
LED-ul indică dacă motofierăstrăul este prea cald.
- 26 LED „FRÂNA LANȚULUI”**
LED-ul indică dacă este trasă frâna de lanț.
- 27 LED-uri „TREAPTA DE PUTERE”**
LED-urile indică treapta de putere reglată.
- 28 Acumulator**
Acumulatorul alimentează motofierăstrăul cu energie.
- 29 LED-uri**
LED-urile indică starea de încărcare a acumulatorului și defecțiunile.
- 30 Butonul**
Butonul acționat prin apăsare activează LED-urile de pe acumulator.
- # Plăcuță de identificare cu seria mașinii**

3.2 Caracteristici de echipare

În funcție de piață, motofierăstrăul poate avea următoarea caracteristică de echipare:

¹⁴) Capacul este parte din carcasa motorului. Îndepărtați capacul doar la montarea unui Smart Connector 2 A și păstrați-l în siguranță pentru remontarea ulterioară. Utilizați întotdeauna motocoasa cu capacul montat sau cu un Smart Connector 2 A montat.

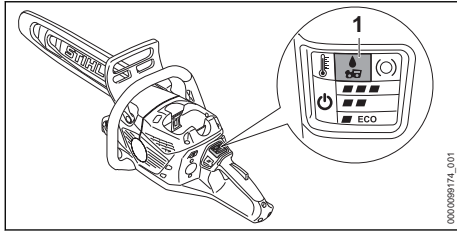

1 LED „ULEI ADEZIV PENTRU LANȚURI DE FERĂSTRĂU”

LED-ul indică faptul că rezervorul de ulei este gol.

3.3 Simboluri

Simbolurile se pot afla pe motofierăstrău și pe acumulator, iar ele semnifică următoarele:

 Acest simbol indică sensul de rotație a lanțului de ferăstrău.

 Rotiți în această direcție, pentru a tensiona lanțul de ferăstrău.

 Acest simbol indică rezervorul de ulei pentru uleiul adeziv pentru lanțurile fierăstrăului.

 Acest simbol marchează șurubul de reglaj al pompelor de ulei și cantitatea pompată de ulei adeziv pentru lanțuri de ferăstrău.

 În această direcție, frâna de lanț este pusă sau scoasă.

 Acest simbol marchează butonul de deblocare.

 Apăsați butonul pentru reglarea treptelor de putere.

 1. Curățați filtrul de aer cu soluție specială de curățat sau produsul de curățare STIHL și clătiți cu apă.

 1 LED luminează roșu. Acumulatorul este prea fierbinte sau prea rece.

 4 LED-uri luminează intermitent roșu. Defecțiune la acumulator.

 Lungimea unei șine port-lanț ce poate fi folosită.

 Nivelul calculat de putere acustică conform Directivei 2000/14/CE în dB(A), pentru a se putea compara nivelul emisie de zgomot al produselor.

 Informația de lângă simbol indică conținutul de energie al acumulatorului, conform specificațiilor din partea producătorului de

celule. Conținutul de energie aflat la dispoziție pentru utilizare este mai mic.



Nu aruncați produsul la gunoierul menajer.

4 Instrucțiuni de siguranță

4.1 Simboluri de avertizare

Simbolurile de avertizare de pe motofierăstrău sau acumulator semnifică următoarele:



Respectați instrucțiunile de siguranță și măsurile în legătură cu acestea.



Citiți, respectați și păstrați Manualul de instrucțiuni.



Purtați ochelari și cască de protecție.



Țineți ferm motofierăstrăul cu ambele mâini.



Respectați instrucțiunile de siguranță referitoare la recul și măsurile aferente.



Scoateți acumulatorul în timpul pauzelor de lucru, transportului, depozitării, lucrărilor de întreținere sau reparare.



Protejați acumulatorul de căldură și de foc.



Nu cufundați acumulatorul în lichide.



Respectați intervalul de temperatură permis al acumulatorului.

4.2 Utilizare conform destinației

Motofierăstrăul STIHL MSA 300.0, 300.0 C este utilizat pentru tăierea lemnului și pentru tăierea crengilor și doborârea copacilor cu un diametru de trunchi mic până la mediu, cât și pentru îngrijirea copacilor din zona din jurul casei.

Motofierăstrăul poate fi utilizat pe timp ploios.

Aceste motofierăstraie sunt alimentate cu energie de la un acumulator STIHL AP.

Dacă trebuie să lucrați de pe o scelă sigură este permisă utilizarea motofierăstrăului numai cu un acumulator STIHL AP introdus direct în motofierăstrău.

▲ AVERTISMENT

- Acumulatorile, care nu au fost aprobate de STIHL pentru utilizarea cu motofierăstrău, pot produce incendii și explozii. Risc de rănire gravă a persoanelor sau de deces și de pagube materiale.
 - ▶ Folosiți motofierăstrăul cu un acumulator STIHL AP.
- În cazul în care motofierăstrăul sau acumulatorul nu se utilizează conform destinației, oamenii pot fi grav răniți sau uciși, iar bunurile pot fi avariate.
 - ▶ Utilizați motofierăstrăul conform celor prezentate în aceste instrucțiuni de utilizare.
 - ▶ Utilizați acumulatorul conform informațiilor din aceste instrucțiuni de utilizare.

4.3 Cerințe pentru utilizator

▲ AVERTISMENT

- Utilizatorii care nu au beneficiat de instruire nu pot recunoaște sau evalua pericolele pe care le reprezintă motofierăstrăul și acumulatorul. Risc de răniri grave sau deces pentru utilizator sau alte persoane.



- ▶ Citiți, respectați și păstrați Manualul de instrucțiuni.

- ▶ În cazul în care motofierăstrăul sau acumulatorul sunt înmănate altei persoane: dați și manualul de instrucțiuni.
- ▶ Asigurați-vă că utilizatorul îndeplinește următoarele cerințe:
 - Utilizatorul este odihnit.
 - Din punct de vedere fizic, senzorial și mental, utilizatorul este capabil să folosească și să lucreze cu motofierăstrăul și cu acumulatorul. Utilizatorilor cu abilități fizice, senzoriale sau mentale reduse trebuie să li se permită lucrul doar sub supraveghere sau conform instrucțiunilor unei persoane responsabile.
 - Utilizatorul pot recunoaște sau evalua pericolele pe care le reprezintă motofierăstrăul și acumulatorul.
 - Utilizatorul este instruit sub supraveghere corespunzător reglementărilor naționale.

- Înainte de prima utilizare a motofierăstrăului, utilizatorul a beneficiat de instrucțiuni din partea unui distribuitor sau profesionist STIHL.
- Utilizatorul nu se află sub influența alcoolului, medicamentelor sau drogurilor.
- ▶ Dacă utilizatorul lucrează pentru prima dată cu un motofierăstrău: Se exersează tăierea unui lemn rotund pe o capră sau pe un suport.
- ▶ Dacă există neclarități: Adresați-vă unui distribuitor STIHL.

4.4 Îmbrăcăminte și echipament

▲ AVERTISMENT

- La desfășurarea lucrărilor, părul lung poate fi tras în motofierăstrău. Utilizatorul poate fi rănit grav.
 - ▶ Părul lung se va strânge și asigura astfel încât să fie peste umeri.
- În timpul lucrului, obiectele pot fi proiectate cu viteze mari. Pericol de rănire a utilizatorului.
 - ▶ Purați ochelari de protecție strămți. Ochelari de protecție adecvați, verificați conform normei EN 166 sau conform prevederilor naționale, se pot găsi în comerț cu identificarea corespunzătoare.
 - ▶ STIHL recomandă purtarea unei măști de protecție.
 - ▶ Purați o haină de lucru strânsă pe corp și cu mâneci lungi.
- În timpul lucrului se produce zgomot. Zgomotul poate afecta auzul.



- ▶ Purați mijloc de protecție auditivă.



- Obiectele aflate în cădere pot provoca răni la cap.



- ▶ În cazul în care în timpul lucrului pot cădea obiecte: purtați o cască de protecție.

- La desfășurarea lucrărilor praful poate fi răscolit și se pot forma vapori. Praful sau vaporii inspirați pot dăuna sănătății și pot cauza reacții alergice.
 - ▶ Dacă se ridică praful sau se produc aburi: Purați o mască pentru praf.
- Îmbrăcămintea neadecvată se poate prinde în copaci, arbuști și în motofierăstrău. Utilizatorii care nu folosesc îmbrăcăminte adecvată se pot răni grav.
 - ▶ Purați haine strânse pe corp.

- ▶ Scoateți-vă eșarfele și bijuteriile.
- La desfășurarea lucrărilor, utilizatorul poate intra în contact cu lanțul de fierăstrău rotativ. Utilizatorul poate fi rănit grav.
 - ▶ Purtați pantaloni lungi cu protecție la tăiere.
- În timpul lucrului, utilizatorul se poate tăia din cauza lemnului. În timpul curățării sau întreținerii, utilizatorul poate intra în contact cu lanțul de ferăstrău. Pericol de rănire a utilizatorului.
 - ▶ Purtați mănuși de lucru făcute din material rezistent la uzură.
- În cazul în care utilizatorul poartă încălțăminte necorespunzătoare, acesta poate aluneca. În cazul în care utilizatorul intră în contact cu lanțul de fierăstrău rotativ, acesta se poate tăia. Pericol de rănire a utilizatorului.
 - ▶ Purtați cizme de cauciuc pentru lucrul cu motofierăstrăul, care oferă protecție la tăieturi.

4.5 Spațiu de lucru și mediu

4.5.1 Motoferăstrău

▲ AVERTISMENT

- Persoanele neautorizate, copiii și animalele nu pot recunoaște și evalua pericolele pe care le reprezintă motofierăstrăul și obiectele proiectate. Persoanele neautorizate, copiii și animalele pot fi rănite grav, iar bunurile pot fi avariate.
 - ▶ Țineți la distanță de zona de lucru persoanele neimplicate, copiii și animalele.
 - ▶ Motoferăstrăul nu se va lăsa nesupravegheat.
 - ▶ Asigurați-vă de faptul că nu este posibilă joaca copiilor cu motofierăstrăul.
- Componentele electrice ale motofierăstrăului pot produce scântei. Scânteile pot declanșa incendii și explozii într-un mediu foarte inflamabil sau exploziv. Risc de rănire gravă a persoanelor sau de deces și de avariere a bunurilor.
 - ▶ Nu lucrați niciodată într-un mediu foarte inflamabil sau exploziv.

4.5.2 Acumulator

▲ AVERTISMENT

- Persoanele neimplicate, copiii și animalele nu pot recunoaște și nu pot evalua pericolele generate de acumulator și de obiectele aruncate în sus. Persoanele neimplicate, copiii și animalele pot fi rănite grav și se pot produce daune materiale.

- ▶ Persoanele neimplicate, copiii și animalele trebuie să păstreze o distanță corespunzătoare.
- ▶ Nu se va lăsa acumulatorul nesupravegheat.
- ▶ Asigurați-vă că copiii nu se joacă cu acumulatorul.
- Acumulatorul nu este protejat împotriva tuturor intemperiilor. Dacă acumulatorul este expus anumitor intemperii, poate lua foc sau poate exploda. Persoanele pot fi rănite grav și se pot produce daune materiale.
 - ▶ Acumulatorul trebuie protejat împotriva căldurii și focului.
 - ▶ Acumulatorul nu se va arunca în foc.
- ▶ Acumulatorul trebuie păstrat într-un interval de temperaturi între - 10 °C și + 50 °C.
- ▶ Nu scufundați acumulatorul în lichide.
- ▶ Acumulatorul se va păstra la distanță de obiectele metalice.
- ▶ Acumulatorul nu va fi supus la presiuni ridicate.
- ▶ Acumulatorul nu va fi expus la microunde.
- ▶ Acumulatorul se va proteja contra chimicelor și sărurilor.



4.6 Starea sigură în exploatare

4.6.1 Motofierăstrău

- Motofierăstrăul este în stare de siguranță relevantă în cazul în care sunt îndeplinite următoarele condiții:
- Motofierăstrăul nu prezintă deteriorări.
 - Motofierăstrăul este curat.
 - Reținătorul de lanț nu este deteriorat.
 - Frâna lanțului funcționează.
 - Elementele de comandă funcționează și nu sunt modificate.
 - Lubrifierea lanțului funcționează.
 - Semnele de uzură de la roata de lanț nu sunt mai adânci de 0,5 mm.
 - Este montată o combinație a șinei port-lanț și lanțului de ferăstrău, amintită în acest manual de utilizare.
 - Șina port-lanț și lanțul de ferăstrău sunt montate corect.
 - Lanțul de ferăstrău este tensionat corect.
 - Au fost montate accesoriile originale STIHL pentru acest motofierăstrău.
 - Accesoriile au fost montate corect.
 - Capacul rezervorului de ulei este închis.

▲ AVERTISMENT

- Într-o stare nesigură, componentele ar putea să nu mai funcționeze corect, iar dispozitivele de siguranță ar putea fi dezactivate. Persoanele pot fi rănite grav sau chiar omorâte.
 - ▶ Lucrați cu un motofierăstrău nedeteriorat.
 - ▶ Dacă motofierăstrăul este murdar: curățați motofierăstrăul.
 - ▶ Lucrați cu un reținător de lanț nedeteriorat.
 - ▶ Nu modificați motofierăstrăul. Excepție: montarea unei combinații a șinei port-lanț și lanțului de ferăstrău specificată în acest manual de utilizare.
 - ▶ Dacă elementele de comandă nu funcționează: Nu lucrați cu motofierăstrăul.
 - ▶ Montați accesoriile originale STIHL pentru acest motofierăstrău.
 - ▶ Montați șina port-lanț și lanțul de ferăstrău conform descrierii din manualul de utilizare.
 - ▶ Montați accesoriul așa cum este prezentat în manualul cu instrucțiuni sau în manualul accesoriului.
 - ▶ Nu introduceți obiecte în orificiile motofierăstrăului.
 - ▶ Închideți capacul rezervorului de ulei.
 - ▶ Înlocuiți panourile indicatoare uzate sau deteriorate.
 - ▶ Dacă există neclarități: Adresați-vă unui distribuitor STIHL.

4.6.2 Șină port-lanț

Șina portlanț este în stare de siguranță relevantă în cazul în care sunt îndeplinite următoarele condiții:

- Șina portlanț nu prezintă deteriorări.
- Șina portlanț nu este deformată.
- Canelura este la fel de adâncă ca sau mai adâncă decât adâncimea minimă a canelurii,  19.3.
- Crestăturile canelurii nu prezintă bavuri.
- Canelura nu este redusă sau extinsă.

▲ AVERTISMENT

- Într-o stare nesigură, șina portlanț nu mai poate direcționa corect lanțul de ferăstrău. Lanțul de ferăstrău rotativ poate sări de pe șina portlanț. Aceasta poate duce la leziuni corporale grave, chiar letale.
 - ▶ Lucrați cu o șină portlanț nedeteriorată.
 - ▶ În cazul în care adâncimea canelurii este mai mică decât adâncimea minimă a canelurii: înlocuiți șina portlanț.
 - ▶ Debavurați șina de lanț săptămânal.
 - ▶ Dacă aveți neclarități, vă rugăm să vă adresați unui distribuitor STIHL.

4.6.3 Lanțul fierăstrăului

Lanțul de ferăstrău este în stare de siguranță relevantă în cazul în care sunt îndeplinite următoarele condiții:

- Lanțul de ferăstrău nu prezintă deteriorări.
- Lanțul de ferăstrău este ascuțit corect.
- Sunt vizibile marcajele de uzură de pe dinții de tăiere.

▲ AVERTISMENT

- Într-o stare nesigură, componentele ar putea să nu mai funcționeze corect, iar dispozitivele de siguranță ar putea fi dezactivate. Aceasta poate duce la leziuni corporale grave, chiar letale.
 - ▶ Lucrați cu un lanț de ferăstrău nedeteriorat.
 - ▶ Ascuiți lanțul de ferăstrău corect.
 - ▶ Dacă există neclarități: Adresați-vă unui distribuitor STIHL.

4.6.4 Acumulator

Acumulatorul funcționează în condiții de siguranță dacă sunt îndeplinite următoarele condiții:

- Acumulatorul nu este deteriorat.
- Acumulatorul este curat și uscat.
- Acumulatorul funcționează este nemodificat.

▲ AVERTISMENT

- Dacă starea sa nu mai prezintă siguranță, este posibil ca acumulatorul să nu mai funcționeze în condiții sigure. Persoanele se pot răni grav.
 - ▶ Se va lucra numai cu un acumulator nedeteriorat și funcțional.
 - ▶ Este interzisă încărcarea unui acumulator deteriorat sau defect.
 - ▶ Dacă acumulatorul este murdar sau s-a udat: se curăță acumulatorul și se lasă să se usuce.
 - ▶ Nu se va modifica acumulatorul.
 - ▶ Nu introduceți obiecte în orificiile acumulatorului.
 - ▶ Contactele electrice ale acumulatorului nu se vor lega sau scurtcircuita niciodată cu obiecte metalice.
 - ▶ Nu se va deschide acumulatorul.
 - ▶ Înlocuiți plăcuțele cu instrucțiuni uzate sau deteriorate.
- Dintr-un acumulator defect se poate scurge lichid. Dacă lichidul intră în contact cu pielea sau cu ochii, pot apărea iritații.
 - ▶ Se va evita contactul cu acest lichid.
 - ▶ Dacă lichidul a intrat în contact cu pielea: se spală porțiunile de piele cu apă din abundență și săpun.

- ▶ Dacă lichidul a intrat în contact cu ochii: se spală ochii minimum 15 minute cu apă din abundență și se contactează un medic.
- Un acumulator deteriorat sau defect poate să emane mirosuri neobișnuite sau fum ori poate lua foc. Există pericol de rănire gravă a persoanelor sau chiar deces și se pot produce daune materiale.
 - ▶ Dacă acumulatorul emană mirosuri neobișnuite sau scoate fum: nu se va folosi acumulatorul și se va ține departe de materiale inflamabile.
 - ▶ Dacă acumulatorul a luat foc: încercați să stingeți acumulatorul cu un stingător sau cu apă.

4.7 Operații

4.7.1 Debitarea

▲ AVERTISMENT

- Dacă nu există persoane în rază auditivă, în afara zonei de lucru, atunci nu se poate acorda ajutorul în caz de urgență.
 - ▶ Se asigură faptul că persoanele din afara zonei de lucru se află în raza auditivă.
- În anumite situații, utilizatorul nu poate lucra în mod concentrat. Utilizatorul poate pierde controlul asupra motofierăstrăului, se poate împiedica, cădea și poate fi rănit grav.
 - ▶ Lucrați calm și metodic.
 - ▶ Atunci când iluminatul și vizibilitatea sunt reduse: Nu lucrați cu motofierăstrăul.
 - ▶ Operați motofierăstrăul singur.
 - ▶ Nu lucrați peste înălțimea umărului.
 - ▶ Aveți grijă la obstacole.
 - ▶ Lucrați stând în picioare, menținându-vă echilibrul. Dacă trebuie să lucrați la înălțime, iar motofierăstrăul se va folosi cu o alimentare cu energie cu cablu de racord: Folosiți o platformă ridicătoare de lucru.
 - ▶ Dacă apar semne de oboseală: Faceți o pauză de lucru.
- Lanțul de ferăstrău rotativ îl poate răni pe utilizator. Utilizatorul poate fi rănit grav.
 - ▶ Nu atingeți lanțul de ferăstrău circulant.
 - ▶ Dacă lanțul fierăstrăului este blocat de un obiect: Decuplați motofierăstrăul, introduceți frâna de lanț și scoateți acumulatorul. Doar apoi puteți îndepărta obiectul.
- Lanțul rotativ al fierăstrăului se încălzește și se dilată. În cazul în care lanțul de ferăstrău nu este uns suficient și tensionat din nou, acesta poate sări de pe șina portlanț sau se poate rupe. Risc de rănire gravă a persoanelor și de avariere a bunurilor.

- ▶ Folosiți ulei adeziv pentru lanțuri de ferăstrău.
- ▶ În timpul lucrului verificați nivelul de umplere al rezervorului de ulei. Înainte ca uleiul adeziv pentru lanțuri de ferăstrău să fie consumat: Umpleți cu ulei adeziv pentru lanțuri de ferăstrău.
- ▶ În timpul lucrului verificați cu regularitate tensiunea lanțului de ferăstrău. În cazul în care tensiunea lanțului de ferăstrău este prea mică: Tensionați lanțul fierăstrăului.
- Dacă motofierăstrăul se modifică pe durata lucrului sau dacă se comportă într-un mod nedorit, atunci acesta se poate afla într-o stare nesigură din punct de vedere tehnic. Risc de rănire gravă a persoanelor și de avariere a bunurilor.
 - ▶ Opriți lucrul, scoateți acumulatorul și adresați-vă unui distribuitor STIHL.
- În timpul lucrului, este posibil ca motofierăstrăul să producă vibrații.
 - ▶ Purtați mănuși.
 - ▶ Faceți pauze.
 - ▶ Dacă apar semne ale unei tulburări a irigației sanguine: Consultați un medic.
- În cazul în care lanțul de ferăstrău rotativ lovește un obiect dur, pot apărea scântei. Scânteele pot declanșa incendii într-un mediu ușor inflamabil. Risc de rănire gravă a persoanelor sau de deces și de avariere a bunurilor.
 - ▶ Nu lucrați într-un mediu ușor inflamabil.
- În cazul în care maneta de acționare este eliberată, lanțul de ferăstrău continuă să se rotească pentru o perioadă scurtă de timp. Lanțul fierăstrăului aflat în mișcare poate tăia persoane. Se pot produce grave leziuni corporale.
 - ▶ Așteptați până când lanțul de ferăstrău nu se mai rotește.

▲ AVERTISMENT

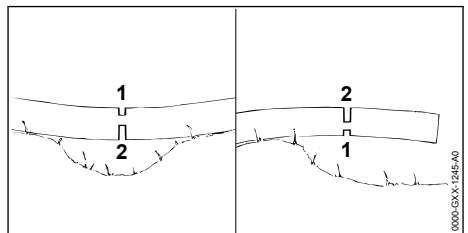

- În cazul în care se taie un lemn aflat în tensiune, șina portlanț se poate prinde. Utilizatorul poate pierde controlul asupra motofierăstrăului și poate fi rănit grav.

- ▶ Mai întâi tăiați o tăietură de eliberare pe partea de presiune (1) și apoi tăiați o tăietură de separare pe partea de tensionare (2).

▲ PERICOL

- În cazul în care se lucrează într-un mediu cu cabluri electrice, lanțul fierăstrăului poate intra în contact cu cablurile electrice și le poate deteriora. Risc de rănire gravă sau deces.
 - ▶ Nu lucrați în mediu unde există cabluri electrice.

4.7.2 Tăierea crengilor

▲ AVERTISMENT

- În cazul în care la copacul doborât crengile sunt tăiate în partea de jos, copacul nu poate fi susținut la sol de ramuri. În timpul lucrului, copacul se poate mișca. Aceasta poate duce la leziuni corporale grave, chiar letale.
 - ▶ Tăiați ramurile mai mari de la partea de jos doar atunci când copacul este tăiat la lungime.
 - ▶ Nu lucrați, șezând pe trunchi.
- În timpul emondării, o ramură tăiată poate cădea. Utilizatorul se poate împiedica, poate cădea și se poate răni grav.
 - ▶ Tăiați crengile copacului de la baza trunchiului spre coronament.

4.7.3 Doborârea

▲ AVERTISMENT

- Persoanele fără experiență nu pot evalua pericolele apărute la doborâre. Risc de rănire gravă a persoanelor sau de deces și de pagube materiale.
 - ▶ Utilizatorii trebuie să aibă cunoștințe corespunzătoare cu privire la tehnica de doborâre și să aibă experiență în ceea ce privește lucrările de doborâre.
 - ▶ În caz de neclarități: Solicitați asistență și explicații privind tehnica de doborâre corectă din partea unui profesionist experimentat.
- În timpul doborârii, un copac și ramuri pot cădea peste oameni sau obiecte. Cu cât piețele care cad sunt mai mari, cu atât mai mare este riscul de răniri grave sau deces pentru persoane. Se pot produce pagube materiale.
 - ▶ Stabiliți direcția de doborâre, astfel încât zona unde cade copacul să fie liberă.
 - ▶ Nu permiteți accesul persoanelor neautorizate, al copiilor și animalelor pe o rază de 2,5 lungimi de copac în jurul zonei de lucru.

- ▶ Înainte de doborârea copacilor, îndepărtați crengile rupte sau uscate din coronament.
- ▶ În cazul în care crengile rupte sau uscate nu pot fi îndepărtate din coronamentul copacului: Solicitați asistență și explicații privind tehnica de doborâre corectă din partea unui profesionist experimentat.
- ▶ Observați coronamentul și coronamentele copacilor vecini și ferivi-vă de ramurile care cad.
- Când copacul cade, trunchiul se poate rupe sau poate ricoșa pe direcția utilizatorului. Risc de rănire gravă sau deces.
 - ▶ Elaborati o rută de evacuare, pe lateral, în spatele copacului.
 - ▶ Mergeți înapoi pe ruta de evacuare și observați copacul care cade.
 - ▶ Nu mergeți înapoi, ci în jos pe pantă.
- Obstacolele din zona de lucru și de pe ruta de evacuare pot reprezenta un impediment pentru utilizator. Utilizatorul se poate împiedica și cădea. Risc de rănire gravă sau deces.
 - ▶ Îndepărtați obstacolele din zona de lucru și de pe ruta de evacuare.
- Dacă porțiunea de rupere, chinga de siguranță sau cureaua de fixare sunt tăiate sau retezate prea devreme, direcția de doborâre nu mai poate fi respectată sau copacul poate cădea prea devreme. Risc de rănire gravă a persoanelor sau de deces și de pagube materiale.
 - ▶ Nu tăiați sau rețezați porțiunea de rupere.
 - ▶ Retezați chinga de siguranță sau cureaua de fixare ultimele.
 - ▶ În cazul în care arborele începe să cadă prea devreme: abandonați tăietura de doborâre și retrageți-vă pe ruta de evacuare.
- În cazul în care lanțul fierăstrăului dispus circular în zona din jurul sfertului superior al șinei port-lanț lovește o pană de doborâre a copacului dură și frânează rapid, poate avea loc un recul. Persoanele pot fi rănite grav sau chiar omorâte.
 - ▶ Utilizați pene de doborâre a copacului din aluminiu sau plastic.
- În cazul în care un copac nu cade complet la pământ sau rămâne agățat într-un alt copac, utilizatorul nu mai poate termina doborârea în mod controlat.
 - ▶ Anulați doborârea și trageți copacul la pământ cu un troliu de cablu sau cu un vehicul adecvat.

4.8 Forțe de reacție

4.8.1 Recul

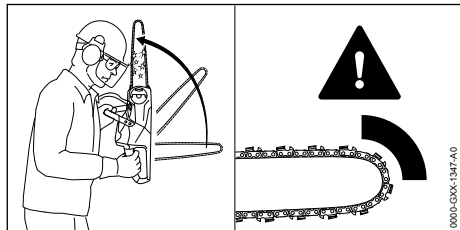

Un recul poate fi cauzat de următoarele:

- În zona din jurul sfertului superior al șinei portlanț lanțul de ferăstrău rotativ lovește un obiect dur și frânează rapid.
- Lanțul de ferăstrău rotativ este prins în sfertul superior al șinei portlanț.

Frâna de lanț nu poate împiedica reculul.

▲ AVERTISMENT

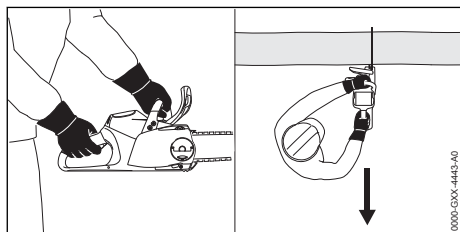

- În cazul de recul, motoferăstrăul poate fi proiectat spre utilizator. Utilizatorul poate pierde controlul asupra motoferăstrăului și poate fi rănit grav sau poate fi ucis.

- ▶ Țineți ferm motoferăstrăul cu ambele mâini.
- ▶ Păstrați o distanță suficientă dintre corp și zona de acțiune mărită a motoferăstrăului.
- ▶ Lucrați conform descrierii din manualul de utilizare.
- ▶ Nu lucrați cu zona din jurul sfertului superior al șinei portlanț.
- ▶ Lucrați cu un lanț de ferăstrău ascuțit în mod corespunzător și tensionat corect.
- ▶ Utilizați un lanț de ferăstrău cu grad redus de recul.
- ▶ Utilizați o șină portlanț cu cap de șină mic.
- ▶ Tăiați cu ferăstrăul la viteză maximă.

4.8.2 Prindere

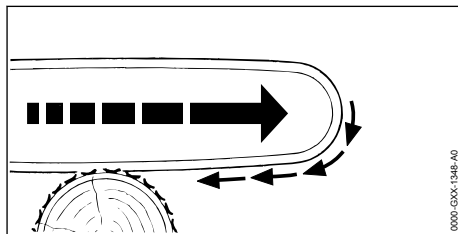

Atunci când se lucrează cu partea inferioară a șinei portlanț, motoferăstrăul este tras departe de utilizator.

▲ AVERTISMENT

- În cazul în care lanțul de ferăstrău rotativ lovește un obiect dur și frânează rapid, motoferăstrăul poate fi tras brusc, cu putere, la distanță de utilizator. Utilizatorul poate pierde controlul asupra motoferăstrăului și poate fi rănit grav sau poate fi ucis.
 - ▶ Țineți ferm motoferăstrăul cu ambele mâini.
 - ▶ Lucrați conform descrierii din Manualul de instrucțiuni.
 - ▶ Direcționați șina portlanț drept în tăietură.
 - ▶ Așezați gheara opritoare în mod corespunzător.
 - ▶ Tăiați cu ferăstrăul la viteză maximă.

4.8.3 Ricoșeu

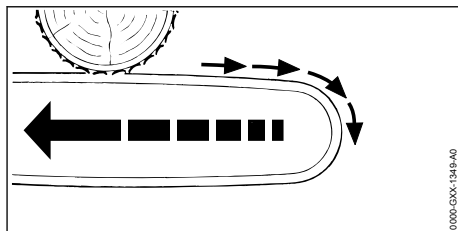

Atunci când se lucrează cu partea superioară a șinei portlanț, motoferăstrăul este împins pe direcția utilizatorului.

▲ AVERTISMENT

- În cazul în care lanțul de ferăstrău rotativ lovește un obiect dur și frânează rapid, motoferăstrăul poate fi împins brusc, cu putere, către utilizator. Utilizatorul poate pierde controlul asupra motoferăstrăului și poate fi rănit grav sau poate fi ucis.
 - ▶ Țineți ferm motoferăstrăul cu ambele mâini.
 - ▶ Lucrați conform descrierii din Manualul de instrucțiuni.

- ▶ Direcționați șina portlanț drept în tăietură.
- ▶ Tăiați cu ferăstrăul la viteză maximă.

4.9 Transportarea

4.9.1 Motoferăstrău

▲ AVERTISMENT

- În timpul transportului, motoferăstrăul poate cădea sau se poate deplasa. Risc de rănire a persoanelor și de avariere a bunurilor.



- ▶ Extrageți acumulatorul.

- ▶ Introduceți frâna lanțului.
- ▶ Glisați apărătoarea de lanț peste șina portlanț, astfel încât să acopere toată șina portlanț.
- ▶ Asigurați motoferăstrăul cu centuri de fixare, curele sau cu o plasă astfel încât aceasta să nu poată cădea și să nu se poată deplasa.

4.9.2 Acumulator

▲ AVERTISMENT

- Acumulatorul nu este protejat împotriva tuturor influențelor mediului. Dacă acumulatorul este expus la anumite influențe ale mediului, acesta se poate avaria, iar bunurile pot fi avariate.
 - ▶ Nu transportați un acumulator avariata.
 - ▶ Transportați acumulatorul într-un ambalaj neconducător din punct de vedere electric.
- În timpul transportului, acumulatorul poate cădea sau se poate deplasa. Risc de rănire a persoanelor și de avariere a bunurilor.
 - ▶ Ambalați acumulatorul în ambalaj, astfel încât să nu se poată mișca.
 - ▶ Asigurați ambalajul, astfel încât să nu se poată mișca.

4.10 Stocarea

4.10.1 Motoferăstrău

▲ AVERTISMENT

- Copiii nu pot recunoaște și evalua pericolele pe care le prezintă motoferăstrăul. Copii pot suferi leziuni grave.



- ▶ Extrageți acumulatorul.

- ▶ Introduceți frâna lanțului.

- ▶ Glisați apărătoarea de lanț peste șina portlanț, astfel încât să acopere toată șina portlanț.
- ▶ Depozitați motoferăstrăul într-un loc care nu este la îndemâna copiilor.
- Contactele electrice de la motoferăstrău și componentele metalice pot coroda din cauza umezelii. Motoferăstrăul se poate deteriora.
 - ▶ Extrageți acumulatorul.



- ▶ Depozitați motoferăstrăul într-un loc curat și uscat.

4.10.2 Acumulator

▲ AVERTISMENT

- Copiii nu pot recunoaște și evalua pericolele pe care le prezintă acumulatorul. Copii pot suferi leziuni grave.
 - ▶ Depozitați acumulatorul într-un loc care nu este la îndemâna copiilor.
- Acumulatorul nu este protejat împotriva tuturor influențelor mediului. Dacă acumulatorul este expus la anumite influențe ale mediului, acesta se poate avaria.
 - ▶ Depozitați acumulatorul într-un loc curat și uscat.
 - ▶ Depozitați acumulatorul într-un spațiu închis.
 - ▶ Depozitați acumulatorul separat de motoferăstrău și de încărcător.
 - ▶ Depozitați acumulatorul într-un ambalaj neconducător din punct de vedere electric.
 - ▶ Păstrați acumulatorul în intervalul de temperatură - 10°C și + 50°C.

4.11 Curățarea, întreținerea și repararea

▲ AVERTISMENT

- Înainte de curățare, întreținere sau reparare, scoateți acumulatorul pentru a împiedica pornirea accidentală a motofierăstrăului. Risc de rănire gravă a persoanelor și de pagube materiale.



- ▶ Extrageți acumulatorul.

- ▶ Introduceți frâna lanțului.
- Agenții de curățare acizi, curățarea cu un jet de apă sau obiectele ascuțite pot deteriora motofierăstrăul, șina portlanț, lanțul fierăstrăului și acumulatorul. În cazul în care motofieră-

trăul, șina port-lanț, lanțul fierăstrăului sau acumulatorul nu sunt curățate corespunzător, componentele ar putea să nu mai funcționeze corect, iar dispozitivele de siguranță ar putea fi scoase din funcțiune. Se pot produce grave leziuni corporale.

- ▶ Curățați motoferăstrăul, șina port-lanț, lanțul fierăstrăului și acumulatorul așa cum se descrie în acest manual de instrucțiuni.
- În cazul în care motoferăstrăul, șina port-lanț, lanțul fierăstrăului și acumulatorul nu sunt întreținute sau reparate corespunzător, componentele ar putea să nu mai funcționeze corect, iar dispozitivele de siguranță ar putea fi scoase din funcțiune. Persoanele pot fi rănite grav sau chiar omorâte.
 - ▶ Nu încercați să întrețineți sau să reparați pe cont propriu motoferăstrăul și acumulatorul.
 - ▶ Dacă motoferăstrăul sau acumulatorul trebuie întreținute sau reparate: Adresați-vă unui distribuitor STIHL.
 - ▶ Întrețineți sau reparați șina port-lanț și lanțul de fierăstrău în modul descris în acest manual de instrucțiuni.
- În timpul curățării sau întreținerii lanțului de ferăstrău, utilizatorul se poate tăia în dinții de tăiere ascuțiți. Pericol de rănire a utilizatorului.
 - ▶ Purtați mănuși de lucru fabricate din material rezistent la uzură.

5 Pregătirea pentru utilizare a motoferăstrăului

5.1 Pregătirea pentru utilizare a motoferăstrăului

Anterior oricăror lucrări, trebuie parcurși următorii pași:

- ▶ Asigurați-vă că următoarele componente sunt într-o stare sigură:
 - Motoferăstrău, 4.6.1.
 - Șină portlanț, 4.6.2.
 - Lanțul ferăstrăului, 4.6.3.
 - Acumulator, 4.6.4.
- ▶ Verificați acumulatorul, 10.7.
- ▶ Încărcați acumulatorul complet, așa cum este prezentat în manualul de utilizare al încărcătoarelor STIHL AL 101, 300, 500.
- ▶ Curățați motoferăstrăul, 15.1.
- ▶ Montați șina portlanț și lanțul de ferăstrău, 6.1.1.
- ▶ Tensionarea lanțului de ferăstrău, 6.2.
- ▶ Umpleți cu ulei adeziv pentru lanțuri de ferăstrău, 6.3.
- ▶ Verificați frâna de lanț, 10.4.

- ▶ Verificați comenzile, 10.5.
- ▶ Verificați lubrifierea lanțului, 10.6.
- ▶ Dacă pașii nu pot fi executați: nu folosiți motoferăstrăul și apelați la un distribuitor STIHL.

6 Asamblarea motoferăstrăului

6.1 Montarea și demontarea șinei portlanț și a lanțului de ferăstrău

6.1.1 Montarea șinei port-lanț și a lanțului fierăstrăului

Combi-nați-ile de șină port-lanț și lanțul fierăstrău-ului, care se potrivesc roții de lanț și pot fi montate, sunt indicate în datele tehnice, 20.1.

- ▶ Decuplați motoferăstrăul, introduceți frâna de lanț și scoateți acumulatorul.

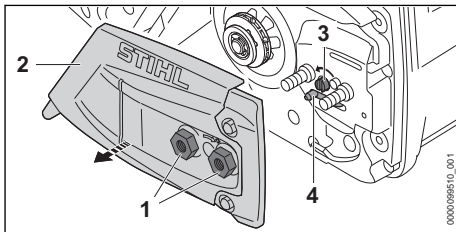

- ▶ Rotiți piulițele (1) în sens antiorar până când capacul roții de lanț (2) poate fi scos.
- ▶ Scoateți capacul roții de lanț (2).
- ▶ Rotiți șurubul de tensionare (3) în sens invers acelor de ceasornic, până când cursorul de blocare (4) se află în partea stângă a carcasei.

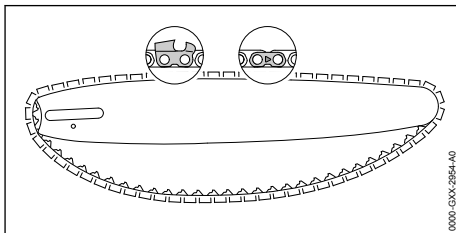

- ▶ Așezați lanțul fierăstrăului în canelura șinei port-lanț astfel încât săgețile de pe zalele de legătură ale lanțului fierăstrăului să fie orientate în direcția de derulare pe partea superioară.

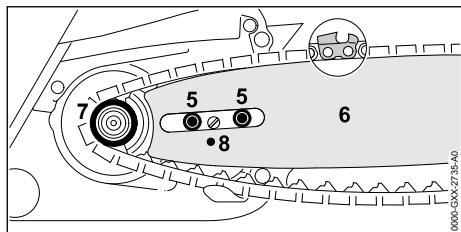

- ▶ Așezați șina port-lanț cu lanțul fierăstrăului în motofierăstrău în așa fel încât să se respecte următoarele condiții:
 - Zalele de antrenare ale lanțului fierăstrăului sunt așezate în dinții roții de lanț (7).
 - Șuruburile de legătură (5) se află în orificiul longitudinal al șinei port-lanț (6).
 - Cepul cursorului de blocare (4) este așezat în alezajul (8) șinei port-lanț (6).

Orientarea șinei port-lanț (6) nu este importantă. Imprimarea de pe șina port-lanț (6) poate să fie inversată.

- ▶ Decuplați frâna lanțului.

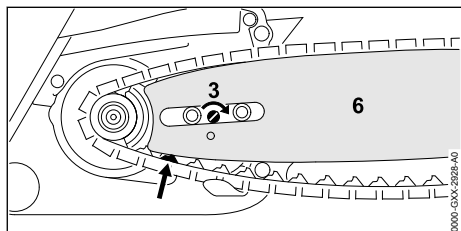

- ▶ Rotiți șurubul de tensionare (3) în sens orar până când lanțul fierăstrăului este așezat pe șina port-lanț. Astfel, introduceți zalele de antrenare ale lanțului fierăstrăului în canelura șinei port-lanț. Șina port-lanț (6) și lanțul de fierăstrău se află la nivelul motofierăstrăului.
- ▶ Așezați capacul roții de lanț (2) pe motofierăstrău, astfel încât acesta să fie la același nivel cu motofierăstrăul.
- ▶ Înșurubați piulițele (1) și strângeți-le ferm.

6.1.2 Demontarea șinei port-lanț și a lanțului fierăstrăului

- ▶ Decuplați motofierăstrăul, introduceți frâna de lanț și scoateți acumulatorul.
- ▶ Rotiți piulițele în sens antiorar până când capacul roții de lanț poate fi scos.
- ▶ Scoateți capacul roții de lanț.
- ▶ Rotiți șurubul de tensionare în sens antiorar, până la opritor. Lanțul de ferăstrău este tensionat.
- ▶ Detașați șina port-lanț și lanțul de fierăstrău.

6.2 Tensionarea lanțului de fierăstrău

Pe durata lucrului, lanțul de fierăstrău se des-tinde sau contractă. Tensionarea lanțului de fierăstrău se modifică. În timpul lucrului, tensiunea lanțului de ferăstrău trebuie verificată cu regulari-tate și se realizează o retensionare.

- ▶ Decuplați motofierăstrăul, introduceți frâna de lanț și scoateți acumulatorul.

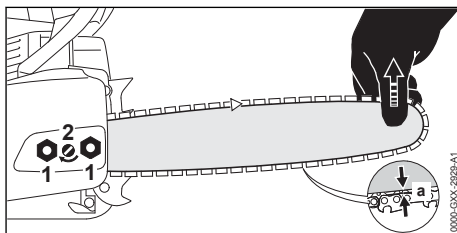

- ▶ Slăbiți piulițele (1).
- ▶ Decuplați frâna lanțului.
- ▶ Ridicați șina port-lanț de la vârf și rotiți șurubul de tensionare (2) în sens orar sau în sens antiorar, până când se întrunesc următoarele condiții:
 - Distanța a din mijlocul șinei port-lanț este 1 mm până la 2 mm.
 - Lanțul fierăstrăului poate fi tras cu două degete și cu o forță redusă peste șina port-lanț.
- ▶ Șina port-lanț se ridică de vârf în continuare, iar piulițele (1) se strâng.
- ▶ Distanța a din mijlocul șinei port-lanț nu este 1 mm până la 2 mm: retensionați lanțul fierăstrăului.

6.3 Umplerea uleiului adeziv pentru lanțuri de fierăstrău

Uleiul adeziv pentru lanțuri de fierăstrău lubrifiază și răcește lanțul de fierăstrău rotativ.

STIHL recomandă utilizarea unui ulei adeziv pentru lanțuri de fierăstrău STIHL sau un alt ulei adeziv pentru lanțuri de fierăstrău aprobat pentru motofierăstraie.

- ▶ Decuplați motofierăstrăul, introduceți frâna de lanț și scoateți acumulatorul.
- ▶ Așezați motofierăstrăul pe o suprafață plană, astfel încât capacul rezervorului de ulei să fie orientat în sus.
- ▶ Curățați zona din jurul capacului rezervorului de ulei cu o lavetă umedă.

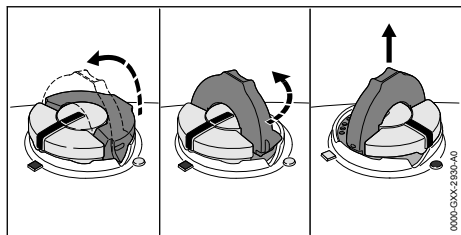

- ▶ Rabatați colierul de la capacul rezervorului de ulei pe poziția deschis.
- ▶ Rotiți capacul rezervorului de ulei în sens antiorar, până la opritor.
- ▶ Scoateți capacul rezervorului de ulei.
- ▶ Adăugați ulei adeziv pentru lanțuri de fierăstrău astfel încât niciun pic de ulei adeziv să nu se scurgă și nu umpleți rezervorul de ulei până la refuz.
- ▶ Dacă se rabatează colierul de la capacul rezervorului de ulei pe poziția închis: rabatați colierul pe poziția deschis.

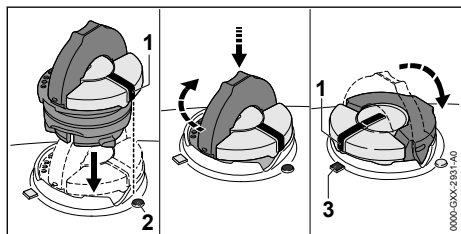

- ▶ Capacul rezervorului de ulei se așează astfel încât marcajul (1) să fie orientat spre marcajul (2).
- ▶ Capacul rezervorului de ulei se apasă în jos și se rotește până la opritor în sens orar. Capacul rezervorului de ulei face clic în poziție. Marcajul (1) indică spre marcajul (3).
- ▶ Se verifică dacă este posibilă tragerea în sus a capacului de la rezervorul de ulei.
- ▶ Dacă nu este posibilă tragerea în sus a capacului la rezervorul de ulei: rabatați colierul de la capacul rezervorului de ulei pe poziția închis. Rezervorul de ulei este închis.

Dacă se poate trage în sus capacul rezervorului de ulei, trebuie efectuate următoarele etape:

- ▶ Capacul rezervorului de ulei se așează într-o poziție oarecare.

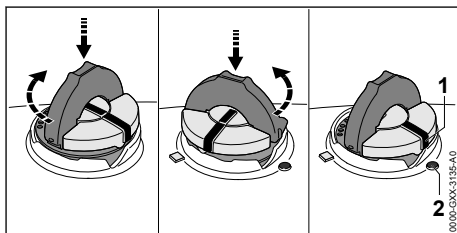

- ▶ Capacul rezervorului de ulei se apasă în jos și se rotește până la opritor în sens orar.
- ▶ Capacul rezervorului de ulei se apasă în jos și se rotește în sens antiorar până când marcajul (1) indică spre marcajul (2).
- ▶ Se încearcă din nou închiderea rezervorului de ulei.
- ▶ Dacă tot nu este posibilă închiderea rezervorului de ulei: Nu lucrați cu motofierăstrăul și contactați un serviciu de asistență tehnică STIHL. Motofierăstrăul nu se află într-o stare sigură.

6.4 Montarea opritorului-gheară

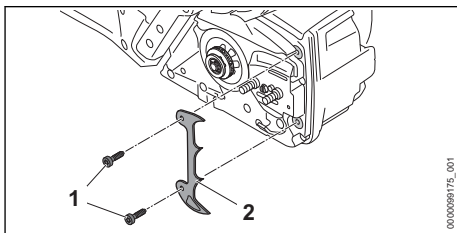

- ▶ Deșurubați șuruburile (1).
- ▶ Montați opritorul-gheară (2).
- ▶ Înșurubați șuruburile (1) și strângeți bine.

7 Punerea și slăbirea frânei de lanț

7.1 Introducerea frânei lanțului

Motofierăstrăul este echipat cu o frână de lanț.

Frâna de lanț este aplicată automat la un recul suficient de puternic de inerția apărătorii de mână sau poate fi aplicată de către utilizator.

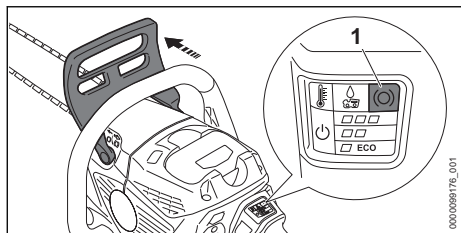

- ▶ Apăsați apărătoarea de mână, luând mâna stângă de pe mânerul tubular. Apărătoarea de mână emite un sunet la fixarea în poziție. Dacă motofierăstrăul este pornit: LED-ul „FRÂNĂ DE LANȚ” (1) luminează. Frâna de lanț este trasă.

7.2 Eliberarea frânei de lanț

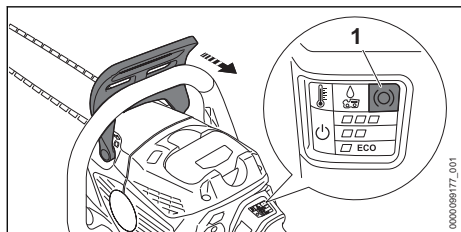

- ▶ Trageți apărătoarea de mână cu mâna stângă în direcția utilizatorului. Apărătoarea de mână emite un sunet la fixarea în poziție. Dacă motofierăstrăul este pornit: LED-ul „FRÂNĂ DE LANȚ” (1) nu mai luminează. Frâna de lanț este slăbită.

8 Introducerea și scoaterea bateriei

8.1 Introducerea acumulatorului

- ▶ Introduceți frâna lanțului.

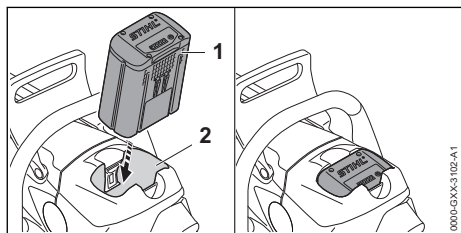

- ▶ Apăsați acumulatorul (1) în compartimentul acumulatorului (2) până la opritor. Acumulatorul (1) emite un sunet la fixare și este blocat.

8.2 Extragerea acumulatorului

- ▶ Așezați motofierăstrăul pe o suprafață plană.

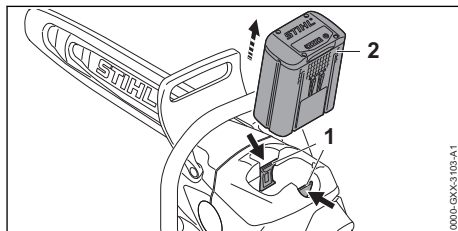

- ▶ Apăsați ambele pârghii de blocare (1). Acumulatorul (2) este acum deblocat și poate fi scos.

9 Pornirea și oprirea motofierăstrăului

9.1 Pornirea motofierăstrăului

- ▶ Țineți motofierăstrăul cu mâna dreaptă de la nivelul mânerului de comandă, astfel încât degetul mare să cuprindă mânerul de comandă.
- ▶ Decuplați frâna lanțului.
- ▶ Țineți motofierăstrăul cu mâna stânga de la nivelul mânerului tubular, astfel încât degetul mare să cuprindă mânerul tubular.

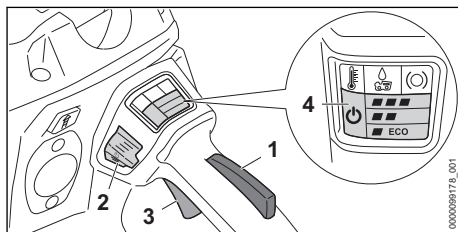

- ▶ Apăsați cu mâna și țineți apăsat blocatorul manetei de cuplare (1).
- ▶ Apăsați butonul de deblocare (2). LED-ul „STARE” (4) și LED-ul pentru ultima treaptă de putere setată luminează.
- ▶ Apăsați maneta de cuplare (3) cu degetul arătător și mențineți-o apăsată. Motofierăstrăul accelerează și lanțul de fierăstrău se mișcă.

Cu cât apăsați mai mult maneta de cuplare (3), cu atât viteza lanțului fierăstrăului crește mai mult. Dacă este setată treapta de putere **■■■**, maneta de acționare (3) nu trebuie apăsată complet pentru a atinge puterea maximă.

Motofierăstrăul poate fi pornit dacă se apasă mai întâi butonul de deblocare (2) și, în decurs de

5 secunde (cât timp luminează intermitent LED-ul „STARE”) se apasă blocatorul manetei de acționare (1). Astfel, maneta de cuplare (3) se deblochează și motofierăstrăul este gata de funcționare.

Dacă se eliberează maneta de acționare (3) și blocatorul manetei de acționare (1) după pornire, LED-ul „STARE” (4) și LED-ul pentru ultima treaptă de putere setată luminează intermitent încă 1 secundă. Atât timp cât LED-urile se aprind intermitent, motofierăstrăul poate fi repornit fără acționarea butonului de deblocare (2).

9.2 Oprirea motofierăstrăului

- ▶ Eliberați maneta de cuplare și blocatorul manetei de cuplare.
Așteptați aprox. timp de 1 secundă, până când lanțul fierăstrăului nu se mai mișcă.
- ▶ În cazul în care lanțul fierăstrăului continuă să se miște după aprox. 1 secundă: introduceți frâna de lanț, scoateți acumulatorul și adresați-vă unui serviciu de asistență tehnică STIHL. Motofierăstrăul este defect.

10 Verificarea motoferăstrăului și al acumulatorului

10.1 Verificarea roții lanțului

- ▶ Decuplați motoferăstrăul, introduceți frâna de lanț și scoateți acumulatorul.
- ▶ Eliberați frâna de lanț.
- ▶ Demontați capacul roții de lanț
- ▶ Demontați șina portlanț și lanțul de ferăstrău.

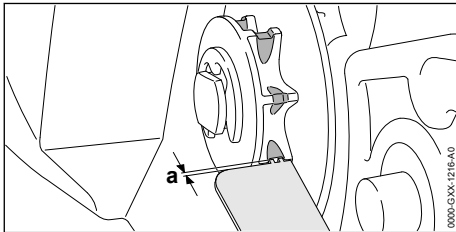

- ▶ Verificați dacă roata de lanț prezintă semne de uzură, folosind un calibru de verificare STIHL.
- ▶ În cazul în care semnele de uzură sunt mai adânci decât $a = 0,5 \text{ mm}$: adresați-vă unui distribuitor STIHL.
Roata de lanț trebuie înlocuită.

10.2 Verificarea șinei portlanț

- ▶ Decuplați motoferăstrăul, introduceți frâna de lanț și scoateți acumulatorul.
- ▶ Demontați lanțul de ferăstrău și șina portlanț.

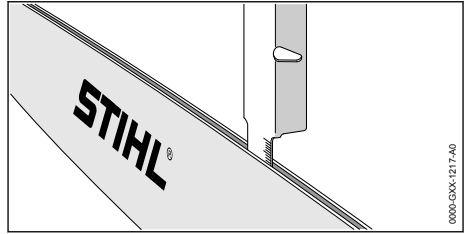

- ▶ Măsurați adâncimea canelurii șinei portlanț cu joja de măsurare de la un calibru de rectificare STIHL.
- ▶ Înlocuiți șina de lanț, dacă una din următoarele condiții este îndeplinită:
 - Șina portlanț este deteriorată.
 - Adâncimea canelurii măsurate este mai mică decât adâncimea minimă a canelurii șinei portlanț, 19.3.
 - Canelura șinei portlanț este redusă sau extinsă.
- ▶ Dacă aveți neclarități, vă rugăm să vă adresați unui distribuitor STIHL.

10.3 Verificarea lanțului de ferăstrău

- ▶ Decuplați motoferăstrăul, introduceți frâna de lanț și scoateți acumulatorul.

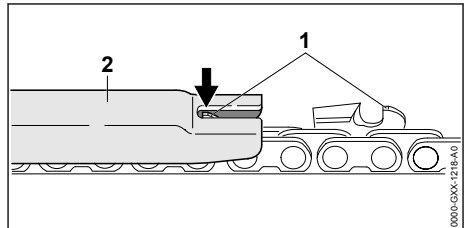

- ▶ Măsurați înălțimea limitatorului de adâncime (1) cu un calibru de rectificare STIHL (2). Calibrul de rectificare STIHL trebuie să se potrivească cu pasul lanțului de ferăstrău.
- ▶ În cazul în care limitatorul de adâncime (1) depășește calibrul de rectificare (2): piliți ulterior limitatorul de adâncime (1), 16.3.

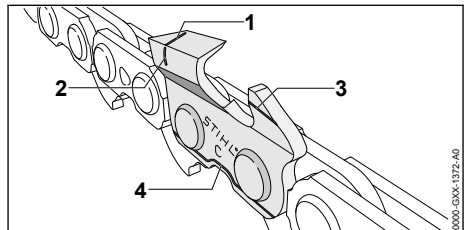

- ▶ Verificați dacă marcajele de uzură (1 până la 4) sunt vizibile pe dinții de tăiere.
- ▶ În cazul în care niciuna din marcajele de uzură nu este vizibilă pe dinții de tăiere: adresați-vă unui distribuitor STIHL.
- ▶ Cu un calibru de rectificare STIHL verificați dacă unghiul de ascuțire a dinților de tăiere este de 30°. Calibrul de rectificare STIHL trebuie să se potrivească cu pasul lanțului de ferăstrău.
- ▶ Dacă unghiul de ascuțire nu este de 30°: ascuțiți lanțul de ferăstrău.
- ▶ Dacă aveți neclarități, vă rugăm să vă adresați unui distribuitor STIHL.

10.4 Verificarea frânei de lanț

- ▶ Introduceți frâna de lanț și scoateți acumulatorul.



AVERTISMENT

- Dinții de tăiere ai lanțului de ferăstrău sunt ascuțiți. Utilizatorul se poate tăia.
 - ▶ Purtați mănuși de lucru făcute din material rezistent la uzură.
- ▶ Încercați să trageți lanțul de ferăstrău cu mâna peste șina portlanț. În cazul în care lanțul de ferăstrău nu poate fi tras cu mâna peste șina portlanț, atunci frâna de lanț funcționează.
- ▶ În cazul în care lanțul de ferăstrău poate fi tras cu mâna peste șina portlanț: adresați-vă unui distribuitor STIHL. Frâna lanțului este defectă.

10.5 Verificarea elementelor de comandă

Blocatorul manetei de cuplare și maneta de cuplare

- ▶ Introduceți frâna de lanț și scoateți acumulatorul.
- ▶ Încercați să apăsați maneta de cuplare fără să apăsați blocatorul manetei de cuplare.
- ▶ Dacă maneta de acționare nu poate fi apăsată: nu folosiți motoferăstrăul și apăsați la un distribuitor STIHL. Blocatorul manetei de cuplare este defect.
- ▶ Apăsați blocatorul manetei de cuplare și mențineți-l apăsat.
- ▶ Apăsați maneta de acționare și eliberați-o din nou.
- ▶ Dacă maneta de cuplare sau blocatorul manetei de cuplare sunt greu de acționat sau nu sar

în poziția lor inițială: nu folosiți motoferăstrăul și apăsați la un distribuitor STIHL. Maneta de cuplare sau blocatorul manetei de cuplare sunt defecte.

Pornirea motoferăstrăului

- ▶ Introduceți acumulatorul.
- ▶ Decuplați frâna lanțului.
- ▶ Apăsați blocatorul manetei de cuplare și mențineți-l apăsat.
- ▶ Apăsați butonul de deblocare.
- ▶ Apăsați maneta de acționare și mențineți-o apăsată. Lanțul de fierăstrău se deplasează.
- ▶ Dacă cele 3 LED-uri pâlpâie cu culoarea roșie: scoateți acumulatorul și apăsați la un distribuitor STIHL. Există o defecțiune la nivelul motoferăstrăului.
- ▶ Eliberați maneta de acționare. Lanțul de fierăstrău nu se mai deplasează.
- ▶ Dacă lanțul fierăstrăului se deplasează în continuare: introduceți frâna lanțului, scoateți acumulatorul și adresați-vă unui distribuitor de specialitate STIHL. Motoferăstrăul este defect.

10.6 Verificați lubrifierea lanțului

- ▶ Înlocuiți acumulatorul.
- ▶ Eliberați frâna de lanț.
- ▶ Direcționați șina portlanț pe o suprafață deschisă la culoare.
- ▶ Porniți motoferăstrăul. Uleiul adeziv pentru lanțuri de ferăstrău este proiectat și poate fi văzut pe suprafața deschisă la culoare. Lubrifierea lanțului funcționează.
- ▶ În cazul în care uleiul adeziv pentru lanțuri de ferăstrău proiectat nu este văzut:
 - ▶ Umpleți cu ulei adeziv pentru lanțuri de ferăstrău
 - ▶ Verificați din nou lubrifierea lanțului.
 - ▶ În cazul în care uleiul adeziv pentru lanțuri de ferăstrău continuă să nu poată fi văzut pe suprafața deschisă la culoare: adresați-vă unui distribuitor STIHL. Lubrifierea lanțului este defectă.

10.7 Verificarea acumulatorului

- ▶ Apăsați butonul de la acumulator. LED-urile se aprind sau pâlpâie.
- ▶ Dacă LED-urile nu se aprind sau nu pâlpâie: nu folosiți acumulatorul și apăsați la un distribuitor STIHL. Defecțiune a bateriei.

11 Lucrul cu motoferăstrăul

11.1 Reglarea debitului de ulei

Motofierăstrăul are o pompă de ulei reglabilă.

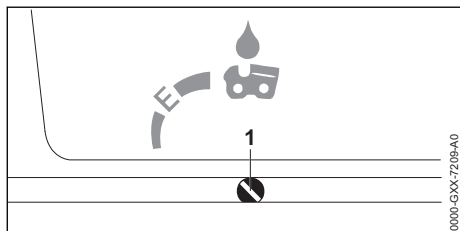

Dacă șurubul de reglaj al pompelor de ulei (1) se află în poziția E (Ematic), atunci debitul de ulei este reglat optim pentru majoritatea aplicațiilor.

Cantitatea de ulei pompată poate fi adaptată pentru diferite lungimi de tăiere, tipuri de lemn și tehnici de lucru.

Creșterea cantității de ulei pompate

- ▶ Decuplați motofierăstrăul, introduceți frâna de lanț și scoateți acumulatorul.
- ▶ Șurubul de reglaj al pompelor de ulei (1) se rotește în sens orar.

Reducerea cantității de ulei pompate

- ▶ Decuplați motofierăstrăul, introduceți frâna de lanț și scoateți acumulatorul.
- ▶ Șurubul de reglaj al pompelor de ulei (1) se rotește în sens antiorar.

11.2 Ținerea și ghidarea motofierăstrăului

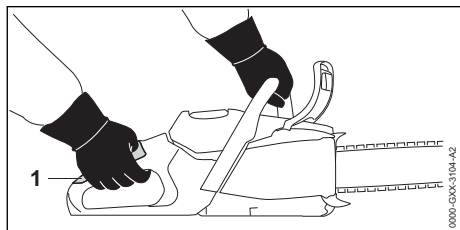

- ▶ Cu mâna stângă pe mânerul tubular și cu mâna dreaptă în zona de apucare (1) a mânerului de comandă, țineți și ghidați motofierăstrăul în așa fel, încât degetul mare de la mâna stângă să cuprindă mânerul tubular, iar degetul mare de la mâna dreaptă să cuprindă mânerul de operare.

11.3 Reglarea trepte de putere

Pot fi reglate 3 trepte de putere:

- **ECO**: Tăiere cu fierăstrăul, viteză redusă a lanțului, putere scăzută
- **■ ■ ■**: Doborâre, viteză medie a lanțului, putere maximă
- **■ ■ ■ ■**: Tăierea crengilor, viteză maximă a lanțului, putere maximă

În funcție de modul de folosire, pot fi reglate 3 trepte de putere. LED-urile indică treapta de putere reglată. Cu cât treapta de putere este mai mare, cu atât lanțul fierăstrăului se poate mișca mai repede.

Treapta de putere reglată influențează timpul de funcționare a acumulatorului. Cu cât treapta de putere este mai joasă, cu atât crește timpul de funcționare a acumulatorului.

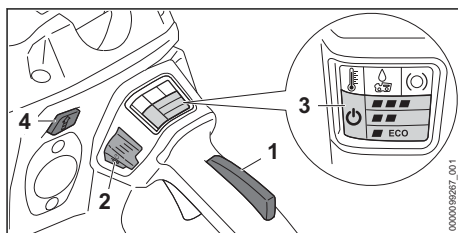

- ▶ Apăsați blocatorul manetei de acționare (1) și mențineți-l apăsat.
- ▶ Apăsați butonul de deblocare (2). LED-ul „STARE” (3) și LED-ul pentru ultima treaptă de putere setată luminează.
- ▶ Apăsați butonul (4). LED-urile (3) se aprind și indică treapta de putere reglată.
- ▶ Apăsați butonul (4). Este reglată următoarea treaptă de putere. După a treia treaptă de putere urmează din nou prima treaptă de putere.
- ▶ Apăsați butonul (4) de mai multe ori, până când este reglată treapta de putere dorită.

11.4 Debitarea



- În cazul de recul, motofierăstrăul poate fi proiectat spre utilizator. Risc de rănire gravă sau deces.
 - ▶ Tăiați cu fierăstrăul la viteză maximă.
 - ▶ Nu tăiați cu zona din jurul sfertului superior al șinei port-lanț.
- ▶ Dirijați șina port-lanț cu viteză maximă în tăietură astfel încât șina port-lanț să nu se încline.

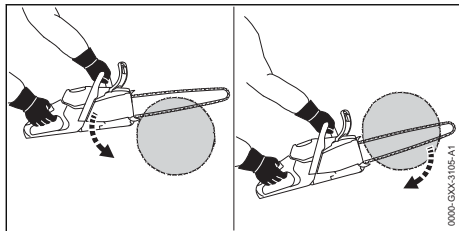

- ▶ Așezați gheara opritoare și folosiți-o drept punct de sprijin.
- ▶ Ghidați șina port-lanț complet prin lemn astfel încât gheara opritoare să fie întotdeauna repositionată.
- ▶ La capătul tăieturii, prindeți greutatea motofierăstrăului.

11.5 Tăierea crengilor

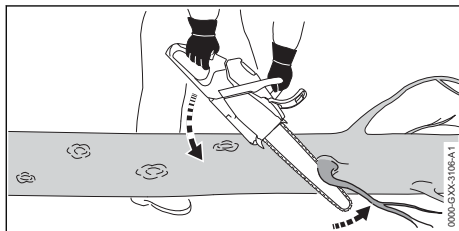

- ▶ Sprijiniți motofierăstrăul pe trunchi.
- ▶ Cu o mișcare a manetei contra ramurii, apăsați șina port-lanț cu viteză maximă.
- ▶ Tăiați ramura cu partea de sus a șinei port-lanț.

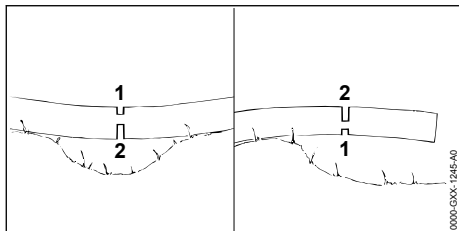

- ▶ Dacă ramura stă sub tensiune: tăiați tăietura de eliberare (1) pe partea de presiune și apoi tăiați pe partea de tensionare cu o tăietură de separare (2).

11.6 Doborârea

11.6.1 Stabiliți direcția de doborâre și plaja acesteia

- ▶ Stabiliți direcția de doborâre, astfel încât zona unde copacul cade, să fie liberă.

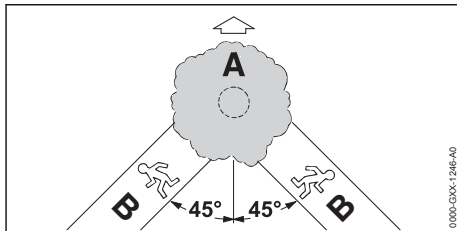

- ▶ Stabiliți plaja de doborâre (b) așa încât să se respecte următoarele condiții:
 - Plaja de doborâre (B) este la un unghi de 45° față de direcția de doborâre (A).
 - În plaja de doborâre (B) nu sunt obstacole.
 - Coronamentul copacului poate fi observat.
 - În cazul în care plaja de doborâre (B) este în pantă, plaja de doborâre (B) trebuie să fie paralelă cu panta.

11.6.2 Pregătirea zonei de lucru din jurul trunchiului

- ▶ Îndepărtați obstacolele din zona de lucru la trunchi.
- ▶ Îndepărtați vegetația naturală de pe trunchi.

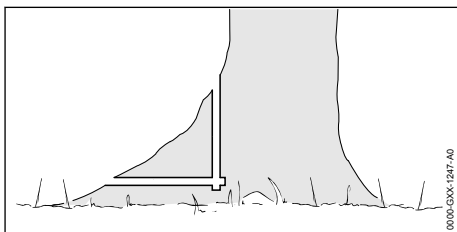

- ▶ În cazul în care trunchiul are rădăcini mari și sănătoase: mai întâi tăiați rădăcinile pe verticală, pe urmă pe orizontală și apoi dați-le la o parte.

11.6.3 Bazele tăieturii de doborâre

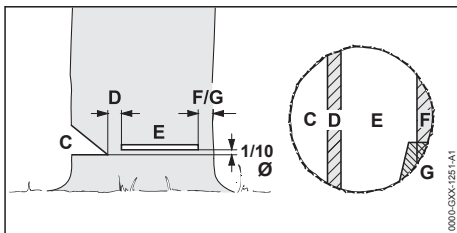

C Crestătura

Crestătura determină direcția de cădere.

D Porțiunea de rupere

Porțiunea de rupere se comportă ca o articulație care conduce copacul la sol. Porțiunea de rupere este 1/10 din diametrul trunchiului.

E Tăietura de doborâre

Trunchiul este tăiat prin tăietura de doborâre. Tăietura de doborâre este 1/10 din diametrul trunchiului (cel puțin 3 cm) deasupra tălpii creștăturii.

F Chinga de siguranță

Chinga de siguranță sprijină copacul și îl asigură împotriva căderii prea curând. Chinga de siguranță are o lățime de 1/10 până la 1/5 din diametrul trunchiului.

G Cureaua de fixare

Cureaua de fixare sprijină copacul și îl asigură împotriva căderii prea curând. Cureaua de fixare are o lățime de 1/10 până la 1/5 din diametrul trunchiului.

11.6.4 Realizarea creștăturii

Creștătura determină direcția în care cade copacul. Cerințele specifice fiecărei țări cu privire la locul creștăturii trebuie respectate.

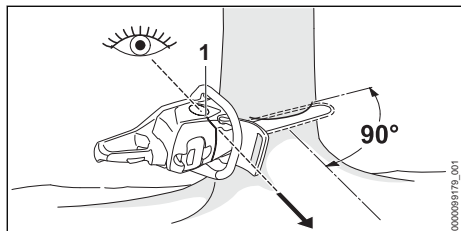

- ▶ Aliniați motofierăstrăul astfel încât creștătura să fie în unghi drept față de direcția de doborâre, iar motofierăstrăul să fie la nivelul solului.
- ▶ Controlați direcția de cădere cu ajutorul indicatorului direcției de cădere (1).
- ▶ Realizați tăietura la nivelul solului pe orizontală.
- ▶ Realizați tăietura la înălțime la un unghi de 45° față de tăietura pe orizontală făcută la nivelul solului.

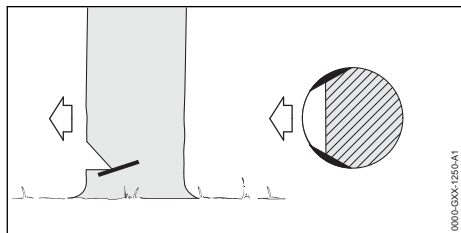

- ▶ Dacă lemnul este sănătos și cu fibre lungi: Tăieturile în albun se realizează astfel încât să fie respectate următoarele condiții:
 - Tăieturile în albun sunt egale pe ambele părți.
 - Tăieturile în albun sunt făcute la nivelul creștăturii.
 - Tăieturile în albun au o lățime de 1/10 din diametrul trunchiului.
- Trunchiul nu se rupe atunci când copacul cade.

11.6.5 Împungerea

Împungerea este o tehnică de lucru necesară la doborâri.

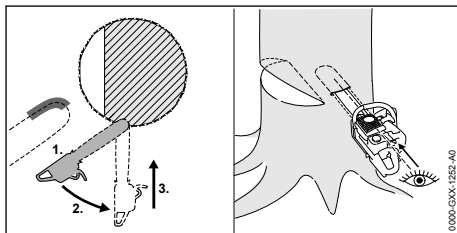

- ▶ Așezați șina portlanț cu partea inferioară a vârfului și la viteză maximă.
- ▶ Debitați până când șina pătrunde la o lățime dublă în trunchi
- ▶ Basculați încet în poziția de împingere.
- ▶ Împungeți șina portlanț.

11.6.6 Alegerea tăieturii de doborâre corespunzătoare

Alegerea tăieturii de doborâre corespunzătoare depinde de următoarele condiții:

- înclinația naturală a copacului
- modul de creștere al ramurilor copacului
- daunele la nivelul copacului
- starea de sănătate a copacului
- în cazul în care pe copac se află zăpadă:
 - încărcarea din zăpadă
 - direcția pantei
 - direcția vântului și viteza vântului
 - copacii existență în jur

Se face diferența între diferitele aspecte ale acestor condiții. În acest Manual de instrucțiuni sunt prezentate doar 2 aspecte.

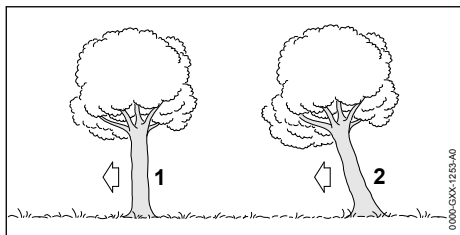

1 Copac obișnuit

Un copac obișnuit stă pe verticală și are un coronament uniform.

2 Copac înclinat

Un copac înclinat stă înclinat și are un coronament care indică direcția de coborâre.

11.6.7 Doborârea copacului obișnuit cu diametru mic al trunchiului

Un copac obișnuit va fi doborât cu o tăietură de doborâre cu chingă de siguranță. Această tăietură de doborâre trebuie efectuată atunci când diametrul trunchiului este mai mic decât lungimea de tăiere efectivă a motoferăstrăului.

- ▶ Lansați semnalul de alarmă.

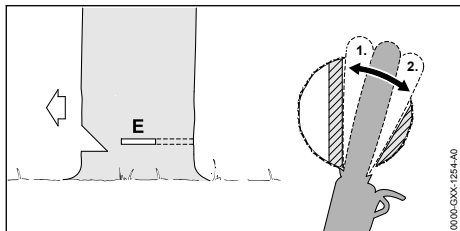

- ▶ Împungeți șina portlanț în tăietura de doborâre până când aceasta devine din nou vizibilă pe cealaltă parte a trunchiului, 11.6.5.
- ▶ Așezați gheara opritoare în spatele porțiunii de rupere și folosiți-o drept punct de sprijin.
- ▶ Desfaceți tăietura de doborâre pe direcția porțiunii de rupere.
- ▶ Desfaceți tăietura de doborâre pe direcția chingii de siguranță

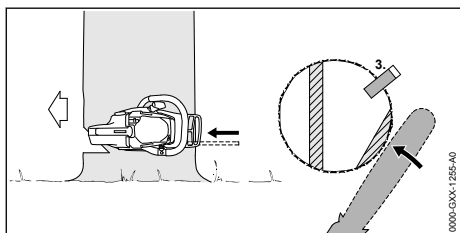

- ▶ Așezați pana de doborâre. Pana de doborâre trebuie să se potrivească cu diametrul trunchiului și lățimea tăieturii de doborâre.
 - ▶ Lansați semnalul de alarmă.
 - ▶ Tăiați chinga de siguranță cu brațele întinse din afară și orizontal în planul tăieturii de doborâre.
- Copacul cade.

11.6.8 Doborârea copacului obișnuit cu diametru mare al trunchiului

Un copac obișnuit va fi doborât cu o tăietură de doborâre cu chingă de siguranță. Această tăietură de doborâre trebuie efectuată atunci când diametrul trunchiului este mai mare decât lungimea de tăiere efectivă a motoferăstrăului.

- ▶ Lansați semnalul de alarmă.

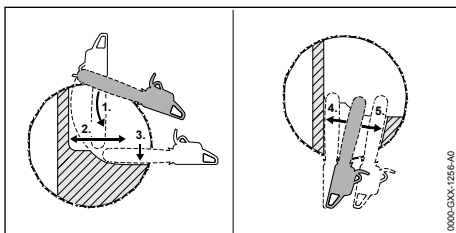

- ▶ Așezați gheara opritoare la înălțimea tăieturii de doborâre și folosiți-o drept punct de sprijin.
- ▶ Duceți motoferăstrăul orizontal în tăietura de doborâre și basculați-l cât de mult puteți.
- ▶ Desfaceți tăietura de doborâre pe direcția porțiunii de rupere.
- ▶ Desfaceți tăietura de doborâre pe direcția chingii de siguranță
- ▶ Treceți pe partea opusă a trunchiului.
- ▶ Împungeți șina portlanț în același plan cu tăietura de doborâre.
- ▶ Desfaceți tăietura de doborâre pe direcția porțiunii de rupere.
- ▶ Desfaceți tăietura de doborâre pe direcția chingii de siguranță

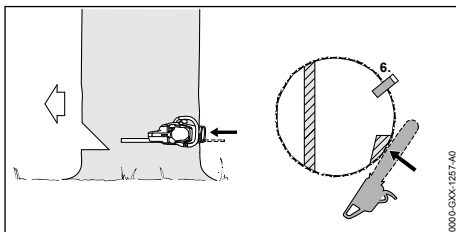

- ▶ Așezați pana de doborâre. Pana de doborâre trebuie să se potrivească cu diametrul trunchiului și lățimea tăieturii de doborâre.

- ▶ Lansați semnalul de alarmă.
- ▶ Tăiați chinga de siguranță cu brațele întinse din afară și orizontal în planul tăieturii de doborâre.
Copacul cade.

11.6.9 Doborârea copacului înclinat cu diametru mic al trunchiului

Un copac înclinat va fi doborât cu o tăietură de doborâre cu curea de fixare. Această tăietură de doborâre trebuie efectuată atunci când diametrul trunchiului este mai mic decât lungimea de tăiere efectivă a motofierăstrăului.

- ▶ Lansați semnalul de alarmă.

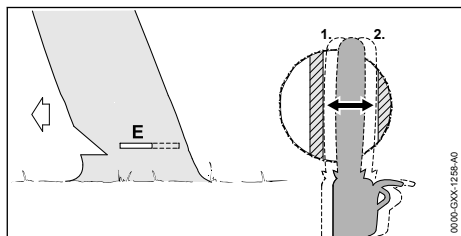

- ▶ Împungeți șina portlanț în tăietura de doborâre până când aceasta devine din nou vizibilă pe cealaltă parte a trunchiului, 11.6.5.
- ▶ Desfaceți tăietura de doborâre pe direcția porțiunii de rupere.
- ▶ Desfaceți tăietura de doborâre pe direcția curelei de fixare.

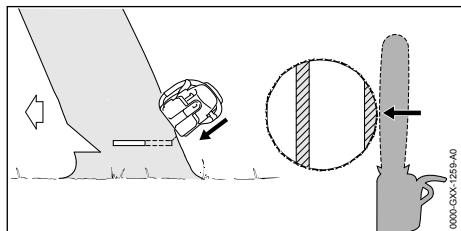

- ▶ Lansați semnalul de alarmă.
- ▶ Tăiați cureaua de fixare cu brațele întinse din afară și oblic în sus.
Copacul cade.

11.6.10 Doborârea copacului înclinat cu diametru mare al trunchiului

Un copac înclinat va fi doborât cu o tăietură de doborâre cu chingă de siguranță. Această tăietură de doborâre trebuie efectuată atunci când diametrul trunchiului este mai mare decât lungimea de tăiere efectivă a motofierăstrăului.

- ▶ Lansați semnalul de alarmă.

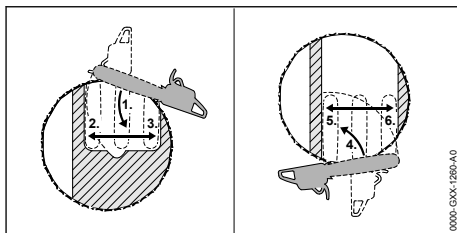

- ▶ Așezați gheara opritoare la înălțimea tăieturii de doborâre, în spatele curelei de fixare și folosiți-o drept punct de sprijin.
- ▶ Duceți motofierăstrăul orizontal în tăietura de doborâre și basculați-l cât de mult puteți.
- ▶ Desfaceți tăietura de doborâre pe direcția porțiunii de rupere.
- ▶ Desfaceți tăietura de doborâre pe direcția curelei de fixare.
- ▶ Treceți pe partea opusă a trunchiului.
- ▶ Așezați gheara opritoare la înălțimea tăieturii de doborâre, în spatele porțiunii de rupere și folosiți-o drept punct de sprijin.
- ▶ Duceți motofierăstrăul orizontal în tăietura de doborâre și basculați-l cât de mult puteți.
- ▶ Desfaceți tăietura de doborâre pe direcția porțiunii de rupere.
- ▶ Desfaceți tăietura de doborâre pe direcția curelei de fixare.

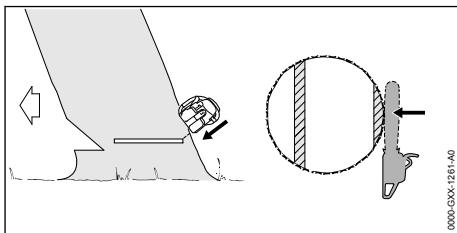

- ▶ Lansați semnalul de alarmă.
- ▶ Tăiați cureaua de fixare cu brațele întinse din afară și oblic în sus.
Copacul cade.

12 După lucru

12.1 După lucru

- ▶ Decuplați motofierăstrăul, introduceți frâna de lanț și scoateți acumulatorul.
- ▶ Dacă motofierăstrăul este umed: Lăsați motofierăstrăul să se usuce.
- ▶ Dacă acumulatorul este umed: Lăsați acumulatorul să se usuce.
- ▶ Curățați motofierăstrăul.
- ▶ Curățați șina port-lanț și lanțul fierăstrăului.
- ▶ Desfaceți piulițele de pe capacul roții de lanț.

- ▶ Rotiți șurubul de tensionare 2 rotații în sens antiorar.
Lanțul fierăstrăului este tensionat.
- ▶ Strângeți piulițele.
- ▶ Glisați apărătoarea de lanț peste șina port-lanț, astfel încât să acopere toată șina port-lanț.
- ▶ Curățați acumulatorul.

13 Transportarea

13.1 Transportarea motofierăstrăului

- ▶ Decuplați motofierăstrăul, introduceți frâna de lanț și scoateți acumulatorul.
- ▶ Glisați apărătoarea de lanț peste șina port-lanț, astfel încât să acopere toată șina port-lanț.

Modalitate de susținere a motofierăstrăului

- ▶ Țineți motofierăstrăul cu mâna dreaptă de mânerul tubular astfel încât șina port-lanț să fie îndreptată spre spate.

Transportarea motofierăstrăului într-un autovehicul

- ▶ Asigurați motofierăstrăul, așa încât acesta să nu poată cădea și să nu se poată deplasa.

13.2 Transportul acumulatorului

- ▶ Decuplați motofierăstrăul, introduceți frâna de lanț și scoateți acumulatorul.
- ▶ Asigurați-vă că acumulatorul este într-o stare sigură.
- ▶ Ambalați acumulatorul așa încât să se respecte următoarele condiții:
 - Ambalajul să nu conducă curentul.
 - Acumulatorul să nu se poată mișca în ambalaj.
- ▶ Asigurați ambalajul, astfel încât să nu se poată mișca.

Acumulatorul face obiectul cerințelor privitoare la transportul de mărfuri periculoase. Acumulatorul se încadrează în categoria UN 3480 (baterii litiu-ion) și a fost verificată conform Manualului UN Verificări și criterii Partea III, subsecțiunea 38.3.

Reglementările pentru transport sunt disponibile la www.stihl.com/safety-data-sheets.

14 Stocarea

14.1 Depozitarea motofierăstrăului

- ▶ Decuplați motofierăstrăul, introduceți frâna de lanț și scoateți acumulatorul.
- ▶ Glisați apărătoarea de lanț peste șina port-lanț, astfel încât să acopere toată șina port-lanț.
- ▶ Depozitați motofierăstrăul așa încât să se respecte următoarele condiții:

- Motofierăstrăul este depozitat într-un loc care nu se află la îndemâna copiilor.
- Motofierăstrăul este curat și uscat.
- ▶ Dacă motofierăstrăul se depozitează mai mult de 30 de zile: Demontați șina port-lanț și lanțul fierăstrăului.

14.2 Depozitarea acumulatorului

STIHL vă recomandă să depozitați acumulatorul încărcat între 40 % și 60 % (2 LED-uri care luminează cu verde).

- ▶ Depozitați acumulatorul așa încât să se respecte următoarele condiții:
 - Acumulatorul este depozitat într-un loc care nu se află la îndemâna copiilor.
 - Acumulatorul este curat și uscat.
 - Acumulatorul este depozitat într-un spațiu închis.
 - Acumulatorul este separat de motofierăstrău și de încărcător.
 - Acumulatorul este depozitat într-un ambalaj neconducător din punct de vedere electric.
 - Acumulatorul se află în intervalul de temperatură - 10 °C și + 50 °C.

15 Curățare

15.1 Curățarea motofierăstrăului

- ▶ Decuplați motofierăstrăul, introduceți frâna de lanț și scoateți acumulatorul.
- ▶ Curățați motofierăstrăul cu o lavetă umedă sau cu soluție STIHL pentru îndepărtarea rășinilor.
- ▶ Fantele de ventilație se curăță cu o pensulă.
- ▶ Demontați capacul roții de lanț.
- ▶ Curățați zona din jurul roții de lanț cu o lavetă umedă sau cu soluție STIHL pentru îndepărtarea rășinilor.
- ▶ Îndepărtați materiile străine din compartimentul acumulatorului și curățați compartimentul acumulatorului folosind o lavetă curată.
- ▶ Curățați contactele electrice din compartimentul acumulatorului folosind o pensulă sau o perie moale.
- ▶ Montați capacul roții de lanț.

15.2 Curățarea șinei port-lanț și a lanțului fierăstrăului

- ▶ Decuplați motofierăstrăul, introduceți frâna de lanț și scoateți acumulatorul.
- ▶ Demontați șina port-lanț și lanțul de fierăstrău.

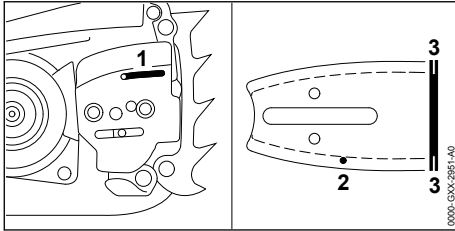

- ▶ Curățați canalul de admisie a uleiului (1), canalul de evacuare a uleiului (2) și canelura (3) cu o pensulă, o perie moale sau soluție STIHL pentru îndepărtarea rășinilor.
- ▶ Curățați lanțul fierăstrăului cu o pensulă, o perie moale sau soluție STIHL pentru îndepărtarea rășinilor.
- ▶ Montați șina port-lanț și lanțul fierăstrăului.

15.3 Curățarea filtrului de aer din material textil

- ▶ Decuplați motofierăstrăul, introduceți frâna de lanț și scoateți acumulatorul.

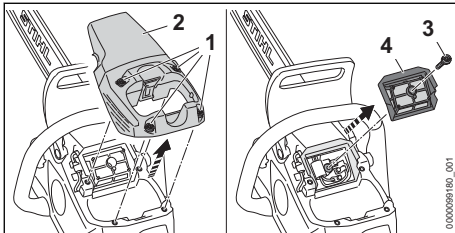

- ▶ Rotiți șuruburile (1) în sens antiorar până când este posibilă detașarea capotei (2).
- ▶ Se demontează capota (2).
- ▶ Rotiți șurubul (3) în sens antiorar până când filtrul de aer (4) poate fi scos.
- ▶ Îndepărtați filtrul de aer (4).
- ▶ Loviți ușor filtrul de aer (4).
- ▶ Dacă este deteriorat filtrul de aer (4): Se înlocuiește filtrul de aer (4).
- ▶ Suflați filtrul de aer (4) cu aer comprimat prin partea curată.

! AVERTISMENT

- În cazul în care agentul de curățat intră în contact cu pielea sau cu ochii, este posibilă iritarea acestora.
 - ▶ Respectați instrucțiunile de utilizare ale agentului de curățat.
 - ▶ Evitați contactul cu agenții de curățare.
 - ▶ În caz de contact cu pielea: zonele de piele afectate se spală cu apă din abundență și săpun.
 - ▶ În caz de contact cu ochii: spălați ochii cel puțin 15 minute cu apă din abundență și consultați un medic.
- ▶ Partea exterioară și partea interioară a filtrului de aer (4) se pulverizează cu substanță specială de curățat STIHL sau cu un produs de curățare cu o valoare a pH-ului mai mare de 12.
- ▶ Substanța specială de curățat STIHL sau produsul de curățare se lasă să acționeze timp de 10 minute.
- ▶ Clătiți partea curată a filtrului de aer (4) sub jet de apă.
- ▶ Clătiți partea murdară a filtrului de aer (4) sub jet de apă.
- ▶ Filtrul de aer (4) se lasă să se răcească la aer.
- ▶ Așezați filtrul de aer (4).
- ▶ Înșurubați șurubul (3) și strângeți-l ferm.
- ▶ Așezați capota (2).
- ▶ Înșurubați șuruburile (1) și strângeți bine.

15.4 Curățarea bateriei

- ▶ Curățați bateria cu o lavetă umedă.

16 Întreținere

16.1 Intervale de întreținere

Intervalele de întreținere depind de condițiile ambientale și de lucru. STIHL recomandă următoarele intervale de întreținere:

Frâna lanțului

- ▶ La următoarele intervale de timp frâna de lanț trebuie întreținută și reparată la un distribuitor STIHL:
 - Utilizare permanentă: trimestrial
 - Utilizare periodică: semestrial
 - Utilizare ocazională: anual

Săptămânal

- ▶ Se verifică roata lanțului.
- ▶ Verificarea și debavurarea șinei port-lanț.
- ▶ Verificarea și ascuțirea lanțului de fierăstrău.

Lunar

- Solicitarea curățării rezervorului de ulei de către un distribuitor STIHL.

16.2 Debavurarea șinei portlanț

Pe marginea exterioară a șinei portlanț se pot forma bavuri.

- Îndepărtați bavurile cu o pilă plată sau o sculă pentru debavurarea șinei portlanț STIHL.
- Dacă aveți neclarități, vă rugăm să vă adresați unui distribuitor STIHL.

16.3 Ascuțirea lanțului de ferăstrău

Este nevoie de multă practică pentru ascuți un lanț de ferăstrău în mod corespunzător.

Pilele STIHL, accesoriile de pile STIHL, instrumentele de ascuțit STIHL și broșura "Ascuțirea lanțurilor de ferăstrău STIHL" vă sunt de ajutor la ascuțirea în mod corespunzător a lanțului de ferăstrău. Broșura este disponibilă la www.stihl.com/sharpening-brochure.

STIHL recomandă ca lanțurile de ferăstrău să fie ascuțite de un distribuitor STIHL.



AVERTISMENT

- Dinții de tăiere ai lanțului de ferăstrău sunt ascuțiți. Utilizatorul se poate tăia.
 - Purtați mănuși de lucru făcute din material rezistent la uzură.

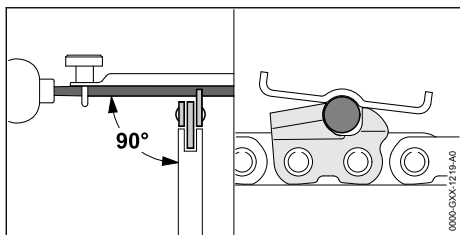

- Piliți fiecare dinte de tăiere cu o pilă rotundă așa încât să se respecte următoarele condiții:
 - Pila rotundă se potrivește cu pasul lanțului de ferăstrău.

- Pila rotundă este mânăuită din interior spre exterior.
- Pila rotundă este deplasată în unghi drept față de șina portlanț.
- Se respectă unghiul de ascuțire de 30°.

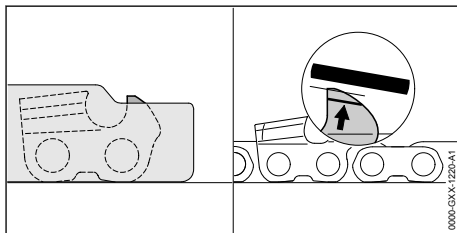

- Piliți limitatorul de adâncime cu o pilă plană astfel încât acesta să fie în contact cu calibrul de rectificare STIHL și paralel cu marcajul de uzură. Calibrul de rectificare STIHL trebuie să se potrivească cu pasul lanțului de ferăstrău.
- Dacă există neclarități: Adresați-vă unui distribuitor STIHL.

17 Reparare

17.1 Repararea motoferăstrăului și a acumulatorului

Utilizatorul nu poate repara singur motoferăstrăul, șina portlanț, lanțul de ferăstrău și acumulatorul.

- Dacă motoferăstrăul, șina de lanț sau lanțul de ferăstrău sunt deteriorate: nu folosiți motoferăstrăul, șina de lanț sau lanțul de ferăstrău și adresați-vă unui distribuitor STIHL.
- Dacă bateria este defectă sau avariata: înlocuiți bateria.

18 Depanare

18.1 Remedierea defecțiunilor de la motofierăstrău și de la acumulator

Defecțiunea	LED-uri la acumulator	Cauza	Remediere
La punerea în funcțiune, motofierăstrăul nu pornește.	1 LED luminează intermitent verde.	Acumulatorul este aproape descărcat.	► Încărcați acumulatorul complet, așa cum este prezentat în manualul de instrucțiuni al încărcătoarelor STIHL AL 101, 300, 500.

Defecțiunea	LED-uri la acumulator	Cauza	Remediere
	1 LED aprins roșu.	Acumulatorul este prea fierbinte sau prea rece.	<ul style="list-style-type: none"> ▶ Introduceți frâna de lanț și scoateți acumulatorul. ▶ Lăsați acumulatorul să se răcească sau să se încălzească.
	3 LED-uri luminează intermitent roșu.	Există o defecțiune la nivelul motofierăstrăului.	<ul style="list-style-type: none"> ▶ Introduceți frâna de lanț și scoateți acumulatorul. ▶ Curățați contactele electrice din compartimentul acumulatorului. ▶ Introduceți acumulatorul. ▶ Decuplați frâna lanțului. ▶ Porniți motofierăstrăul. ▶ Dacă cele 3 LED-uri luminează în continuare intermitent roșu: nu folosiți motofierăstrăul și apelați la un distribuitor STIHL.
	3 LED-uri aprinse roșu.	Motofierăstrăul este prea cald.	<ul style="list-style-type: none"> ▶ Introduceți frâna de lanț și scoateți acumulatorul. ▶ Lăsați motofierăstrăul să se răcească.
	4 LED-uri luminează intermitent roșu.	Defecțiune la acumulator.	<ul style="list-style-type: none"> ▶ Introduceți frâna de lanț și scoateți acumulatorul și introduceți-l din nou. ▶ Decuplați frâna lanțului. ▶ Porniți motofierăstrăul. ▶ Dacă cele 4 LED-uri luminează în continuare intermitent roșu: nu folosiți acumulatorul și apelați la un distribuitor STIHL.
		Conexiunea electrică dintre motofierăstrău și acumulator este întreruptă.	<ul style="list-style-type: none"> ▶ Introduceți frâna de lanț și scoateți acumulatorul. ▶ Curățați contactele electrice din compartimentul acumulatorului. ▶ Introduceți acumulatorul.
		Motofierăstrăul sau acumulatorul sunt umede.	<ul style="list-style-type: none"> ▶ Lăsați motofierăstrăul sau acumulatorul să se usuce.
LED-ul „TEMPERATURĂ” luminează roșu.		Motofierăstrăul este prea cald.	<ul style="list-style-type: none"> ▶ Introduceți frâna de lanț și scoateți acumulatorul. ▶ Lăsați motofierăstrăul să se răcească. ▶ Curățați filtrul de aer.
În timpul funcționării, motofierăstrăul se oprește.	3 LED-uri aprinse roșu.	Motofierăstrăul este prea cald.	<ul style="list-style-type: none"> ▶ Introduceți frâna de lanț și scoateți acumulatorul. ▶ Lăsați motofierăstrăul să se răcească.
		Există o defecțiune electrică.	<ul style="list-style-type: none"> ▶ Introduceți frâna de lanț, scoateți acumulatorul și introduceți-l din nou. ▶ Porniți motofierăstrăul.
Timpul de funcționare al motofierăstrăului este prea scurt.		Acumulatorul nu este complet încărcat.	<ul style="list-style-type: none"> ▶ Încărcați acumulatorul complet, așa cum este prezentat în manualul de instrucțiuni al încărcătoarelor STIHL AL 101, 300, 500.
		Durata de viață funcțională a acumulatorului este depășită.	<ul style="list-style-type: none"> ▶ Înlocuiți acumulatorul.
Din zona de tăiere iese fum sau miroase a ars.		Lanțul de ferăstrău este ascuțit corect.	<ul style="list-style-type: none"> ▶ Ascuiți lanțul de ferăstrău corect.
		În rezervorul de ulei este prea puțin ulei	<ul style="list-style-type: none"> ▶ Umpleți uleiul adeziv pentru lanțuri de ferăstrău.

Defecțiunea	LED-uri la acumulator	Cauza	Remediere
		adeziv pentru lanțul fierăstrăului.	
		Sistemul de lubrifiere a lanțului alimentează prea puțin ulei adeziv pentru lanțul de fierăstrău.	► Creșteți cantitatea de ulei pompată. ► Curățați șina port-lanț și lanțul fierăstrăului.
		Lanțul fierăstrăului este tensionat excesiv.	► Tensionați corespunzător lanțul de ferăstrău.
		Motofierăstrăul nu este folosit corespunzător.	► Citiți instrucțiunile de utilizare și exersați.
LED-ul „ULEI ADEZIV PENTRU LANȚUL DE FERĂSTRĂU” luminează roșu.		În rezervorul de ulei este prea puțin ulei adeziv pentru lanțul fierăstrăului.	► Umpleți uleiul adeziv pentru lanțuri de ferăstrău. ► Dacă LED-ul „ULEI ADEZIV PENTRU LANȚUL DE FERĂSTRĂU” luminează în continuare roșu: nu folosiți motofierăstrăul și apălați la un distribuitor STIHL.
LED-ul „ULEI ADEZIV PENTRU LANȚUL DE FERĂSTRĂU” luminează intermitent roșu.		Senzorul pentru uleiul adeziv pentru lanțuri de ferăstrău este defect.	► Nu folosiți motofierăstrăul și apălați la un distribuitor STIHL.

19 Date tehnice

19.1 Motofierăstraie STIHL MSA 300.0, MSA 300.0 C

- Acumulatori acceptate: STIHL AP (cu excepția STIHL AP 100, AP 200, AP 300)
- Greutate fără acumulator, șină port-lanț și lanțul fierăstrăului: 4,5 kg
- Conținut maxim al rezervorului de ulei: 310 cm³ (0,31 l)

Durata de funcționare este disponibilă la www.stihl.com/battery-life.

19.2 Roți de lanț și viteze ale lanțului

- Pot fi utilizate următoarele roți de lanț:
- 8 dinți pentru „325”
 - Viteză maximă lanț conform ISO 11681: 30 m/s

19.3 Adâncimea minimă a canelurii șinei port-lanț

- Adâncimea minimă a canelurii depinde de pasul șinei port-lanț.
- „325” P: 1,6 mm

19.4 Acumulator STIHL AP

- Tehnologia acumulatorului: litiu-ion
- Tensiune: 36 V
- Capacitatea în Ah: vezi plăcuța de identificare
- Conținutul de energie în Wh: vezi plăcuța de identificare
- Greutatea în kg: vezi plăcuța de identificare
- Gama de temperatură pentru utilizare și depozitare: - 10 °C până la + 50 °C

19.5 Nivelurile de zgomot și vibrații

Valoarea K pentru nivelul presiunii acustice este 2 dB(A). Valoarea K pentru nivelul de putere acustică este 2 dB(A). Valoarea K pentru valorile de vibrație este 2 m/s².

STIHL recomandă purtarea unei protecții pentru auz.

- Nivel presiune acustică L_{pA} măsurat conform EN 62841-4-1: 93 dB(A)
- Nivel putere sunet L_{WA} măsurat conform EN 60745-2-13: 104 dB(A)
- Valoarea vibrațiilor a_{hV} măsurată conform EN 62841-4-1:
 - Mâner de comandă: 2,8 m/s²
 - Mâner tubular: 2,6 m/s²

Valorile nivelurilor indicate ale zgomotului și vibrațiilor au fost măsurate conform unei metode de testare standardizate și pot fi folosite pentru compararea aparatelor electrice. Valorile efective ale zgomotului și vibrațiilor ce survin pot să difere de valorile indicate, în funcție de modul de utilizare. Valorile indicate ale zgomotului și vibrațiilor se pot întrebuița pentru o primă estimare a solicitării din punct de vedere al zgomotului și vibrațiilor. Solicitarea efectivă prin zgomot și vibrații trebuie estimată. Pot fi astfel luați în considerare timpii în care mașina unealtă electrică este deconectat și aceia în care a funcționat însă fără a fi sub sarcină.

Informații referitoare la conformitatea cu Directiva pentru vibrații 2002/44/CE sunt disponibile la www.stihl.com/vib.

19.6 REACH

REACH este Regulamentul european referitor la înregistrarea, evaluarea și autorizarea substanțelor chimice.

Informații referitoare la conformarea Regulamentului REACH sunt date la www.stihl.com/reach.

20 Combinații ale șinei portlanț și lanțului de ferăstrău

20.1 Motofierăstraie STIHL MSA 300.0, MSA 300.0 C

Diviziunea	Grosime za de antrenare/lățime canelură	Lungime	Șină port-lanț	Număr de dinți la roata dințată	Numărul zalelor de antrenare	Lanțul fierăstrăului
.325"	1,3 mm	35 cm	Rollomatic E / Light 04	10	60	23 RD3 Pro (Tip 3696)
		40 cm				
		45 cm				
		50 cm				
		40 cm	Duromatik E / Strong S	-	67	23 RM Pro (Tip 3693)
						23 RM3 Pro (Tip 3695)
						23 RS Pro (Tip 3690)
						23 RS3 Pro (Tip 3694)

Lungimea de tăiere a unei șinei portlanț depinde de motofierăstrăul și lanțul de ferăstrău utilizate. Lungimea de tăiere efectivă a unei șinei port-lanț poate fi mai mică decât lungimea specificată.

21 Piese de schimb și accesorii

21.1 Piese de schimb și accesorii

STIHL Aceste simboluri identifică piesele de schimb originale STIHL și accesoriiile originale STIHL.

STIHL recomandă folosirea pieselor de schimb originale STIHL și a accesoriiilor originale STIHL.

Piesele de schimb și accesoriiile altor producători nu pot fi evaluate de STIHL referitor la fiabilitate, siguranță și potrivire în pofida monitorizării continue a pieței, iar STIHL nu poate recomanda utilizarea acestora.

Piesele de schimb și accesoriiile originale STIHL se pot procura de la un distribuitor STIHL.

22 Eliminare

22.1 Eliminarea motofierăstrăului și a acumulatorului

Informațiile referitoare la eliminare pot fi obținute din partea administrației locale sau din partea unui distribuitor STIHL.

O eliminare necorespunzătoare poate dăuna sănătății și mediului.

- ▶ Produsele STIHL și ambalajul acestora trebuie livrate pentru reciclare la un centru de colectare adecvat, conform prevederilor locale.
- ▶ Nu eliminați împreună cu gunoiul menajer.

23 Declarație de conformitate EU

23.1 Motofierăstraie STIHL MSA 300.0, MSA 300.0 C

ANDREAS STIHL AG & Co. KG

Badstraße 115
D-71336 Waiblingen

Germania

declară cu propria răspundere, că

- Model constructiv: Motofierăstrău cu acumulator
- Marca: STIHL
- Tip: MSA 300.0, identificator de serie: MA02
- Tip: MSA 300.0 C, identificator de serie: MA02

este conform cu cerințele Directivelor relevante 2011/65/UE, 2006/42/CE, 2014/30/UE și 2000/14/CE și a fost creat și produs în conformitate cu versiunile diverselor standarde aplicabile la respectivele date de producție: EN 55014-1, EN 55014-2, EN 62841-1 și EN 62841-4-1.

Examinarea CE de tip conform Directivei 2006/42/CE Art. 12.3(b) a fost efectuată la: VDE Institutul de verificare și certificare (NB 0366), Merianstraße 28, 63069 Offenbach, Germania
– Număr de certificare: 40053950

Nivelurile măsurate și garantate ale puterii sunetului au fost stabilit pe baza Directivei 2000/14/CE, Anexa V. MSA 300.0, MSA 300.0 C

- Nivelul de putere sonoră măsurat: 107 dB(A)
- Nivelul de putere sonoră garantat: 109 dB(A)

Documentele tehnice sunt păstrate de Departamentul de autorizare produse al ANDREAS STIHL AG & Co. KG.

Anul producției, țara producătoare și codul utilajului sunt indicate pe motofierăstrău.

Waiblingen, 31.08.2021

ANDREAS STIHL AG & Co. KG

reprezentat de 

Dr. Jürgen Hoffmann, Director date privind produsul, reglementări privind produsul și autorizarea

24 Instrucțiuni generale de siguranță pentru electrounelte

24.1 Introducere

Acest capitol descrie instrucțiunile generale de siguranță formulate în standardul european EN/

IEC 62841 pentru electrounelte manuale, acționate cu motor.

STIHL trebuie să reproducă aceste texte.

Indicațiile de securitate precizate la "Siguranța electrică" cu privire la evitarea electrocutărilor nu se aplică produselor cu acumulator STIHL.



AVERTISMENT

- **Citiți toate indicațiile de siguranță, instrucțiunile, imaginile și datele tehnice, cu care este prevăzută această electrounealtă.** Nerespectarea următoarelor instrucțiuni poate cauza electrocutare, incendii și/sau grave răni. **Păstrați toate instrucțiunile de siguranță și indicațiile pentru a fi folosite ulterior.**

Termenul întrebuițat în cadrul instrucțiunilor de siguranță "Electrounealtă" se referă la electrouneltele utilizate în rețea (cu cablu de rețea) și electrouneltele acționate prin acumulator (fără cablu de rețea).

24.2 Siguranța la locul de muncă

- a) **Mențineți curățenia la locul de muncă, precum și bunele condiții de luminozitate.** Zonele de lucru aflate în dezordine sau fără luminozitate pot duce la accidente.
- b) **Nu întrebuințați unealta electrică în zone cu potențial exploziv, în spații în care se găsesc lichide inflamabile, gaze sau praf.** Unelele electrice produc scântei care la rândul lor ar putea aprinde praful sau aburii.
- c) **În timpul utilizării unelei electrice țineți la distanță copiii și alte persoane.** În cazul distragerii atenției ați putea pierde controlul asupra unelei electrice.

24.3 Siguranța electrică

- a) **Ștecherul unelei electrice trebuie să corespundă prizei electrice. Nu se vor aduce modificări ștecherului. Nu întrebuințați adaptoare la ștecher împreună cu unelele electrice cu împământare.** Ștecherule nemodificate și prizele electrice corespunzătoare reduc riscul unei eventuale electrocutări.
- b) **Evitați contactul unor părți ale corpului cu suprafețele conducătoare, cum ar fi cele ale țevilor, instalațiilor de încălzire, cuptoarelor și frigiderelor.** Apare un risc crescut de electrocutare atunci când corpul dumneavoastră devine conducător electric.

- c) **Protejați uneltele electrice de ploaie și umezeală.** Pătrunderea apei într-o unealtă electrică sporește riscul electrocutării.
- d) **Cablul de racord nu se va întrebuița în alte scopuri.** Nu folosiți niciodată cablul de racord pentru purtare, tragere sau pentru scoaterea ștecherului de la unealta electrică. Protejați cablul de căldură, ulei, muchii ascuțite sau piese mobile. Cablurile avariate sau încurcate cresc riscul electrocutării.
- e) **Când întrebuințați o unealtă electrică în aer liber, utilizați numai cabluri prelungitoare destinate și pentru exterior.** Utilizarea unui cablu prelungitor destinat spațiilor din exterior reduce riscul electrocutării.
- f) **Atunci când utilizarea unei unelte electrice în mediu umed este inevitabilă, întrebuințați un întrerupător cu protecție la curenți paraziți.** Utilizarea întrerupătorului cu protecție la curenți paraziți reduce riscul electrocutării.

24.4 Siguranța persoanelor

- a) **Fiiți vigilenți, acordați atenție la ceea ce faceți și acționați prevăzător atunci când lucrați cu scula electrică.** Nu întrebuințați electrounealta dacă sunteți obosit sau vă aflați sub influența drogurilor, alcoolului sau medicamentelor. Un moment de neatenție în timpul întrebuințării uneltei electrice poate duce la grave răniri.
- b) **Purtați echipament personal de protecție și întotdeauna ochelari de protecție.** Purtarea echipamentului personal de protecție, precum mască anti-praf, cizme de protecție stabile la alunecare, cască de protecție sau cască antifonică, în funcție de tipul și modul de utilizare a uneltei electrice, micșorează riscul apariției rănilor.
- c) **Evitați pornirea accidentală. Asigurați-vă că electrounealta este oprită înainte de a o conecta la sursa de curent electric și/sau acumulator, de a o prinde sau de a o transporta.** Dacă, la transportarea uneltei electrice, țineți degetul pe comutator sau dacă unealta electrică este pornită în momentul conectării la sursa de curent electric, pot apărea accidente.
- d) **Înainte de pornirea uneltei electrice îndepărtați sculele de reglaj sau șurubelnițele.** Prezența unei unelte sau chei la o piesă rotativă a uneltei electrice, poate cauza răniri.
- e) **Adoptați întotdeauna o poziție corectă a corpului. Asigurați o poziție sigură și păstrați-vă permanent echilibrul corporal.** Astfel veți putea

avea un mai bun control asupra uneltei electrice în situații imprevizibile.

- f) **Purtați îmbrăcăminte corespunzătoare. Nu purtați îmbrăcăminte lejeră sau bijuterii. Asigurați distanța corespunzătoare între păr și îmbrăcăminte față de piesele mobile.** Îmbrăcămintea largă, bijuteriile sau părul lung s-ar putea prinde de componentele mobile.
- g) **În cazul în care sunt montate echipamente de scoatere și de colectare a prafului, acestea trebuie conectate și folosite în mod corespunzător.** Utilizarea unui aspirator poate reduce pericolele provocate de praf.
- h) **Nu vă lăsați ghidați de un fals sentiment de securitate și nu ignorați regulile de siguranță referitoare la uneltele electrice, chiar dacă sunteți familiarizați cu unealta electrică, în urma unei utilizări frecvente.** Acționarea cu neglijență poate duce la răniri grave în decurs de câteva secunde.

24.5 Manipularea și utilizarea uneltei electrice

- a) **Nu suprasolicitați unealta electrică. Întrebuințați numai unelte electrice special destinate profilului muncii dumneavoastră.** Cu ajutorul sculei electrice potrivite lucrați mai bine și mai sigur în domeniul de performanță indicat.
- b) **Nu folosiți unelte electrice care au comutatorul defect.** O unealtă electrică care nu mai poate fi pornită sau oprită, prezintă pericol și trebuie reparată.
- c) **Scoateți ștecherul din priză și/sau îndepărtați acumulatorul înainte de a efectua reglaje la aparat, de a schimba piesele accesorii sau de a scoate din funcțiune aparatul.** Aceste măsuri de precauție împiedică pornirea accidentală a uneltei electrice.
- d) **Nu păstrați electrouneltele neutilizate la îndemâna copiilor. Nu permiteți exploatarea uneltei electrice de către persoane care nu dețin experiență în utilizare sau care nu au citit aceste instrucțiuni.** Uneltele electrice prezintă pericol dacă sunt întrebuințate de persoane neexperimentate.
- e) **Uneltele electrice necesită îngrijire. Controlați dacă piesele mobile funcționează ireproșabil și nu se prind, dacă piesele nu sunt sparte sau avariate astfel încât să influențeze funcționarea uneltei electrice. Piesele avariate se vor repara înainte de utilizarea uneltei electrice.** Multe accidente provin de la unelte electrice întreținute necorespunzător.

- f) **Mențineți uneltele tăietoare ascuțite și curate.** Uneltele tăietoare cu muchii tăietoare ascuțite întreținute cu atenție se prind mai puțin și sunt mai ușor de ghidat.
- g) **Utilizați electrouneltele, unealta de intervenție, uneltele de intervenție etc. corespunzător instrucțiunilor acestora.** Luați în considerare condițiile de lucru și activitatea care trebuie efectuată. Întrebuințarea uneltelor electrice în alte scopuri decât cele special prevăzute poate duce la situații periculoase.
- h) **Păstrați mânerul și suprafețele de prindere uscate, curate și lipsite de ulei și grăsimi.** Mânerul și suprafețele de prindere alunecoase nu permit o operare și un control al unelei electrice în condiții de siguranță în caz de situații neprevăzute.

24.6 Manipularea și utilizarea unelei cu acumulator

- a) **Încărcați acumulatorul numai cu încărcătoarele recomandate de fabricant.** La un încărcător adecvat unui anumit tip de acumulator, există pericolul de incendiu dacă acesta este utilizat cu alte acumulatori.
- b) **Întrebuințați numai acumulatorii prevăzuți special pentru uneltele electrice.** Utilizarea altor acumulatori poate conduce la răni și pericol de incendiu.
- c) **Nu țineți acumulatorul în apropierea agrafelor de birou, monedelor, chelilor, acelor, șuruburilor sau altor obiecte metalice care ar putea duce la formarea de punți cu contacte.** Un scurtcircuit cu contactele acumulatorului poate duce la arderi sau incendii.
- d) **În cazul utilizării necorespunzătoare lichidul din acumulator s-ar putea revărsa.** Evitați contactul cu acesta. În cazul unui contact accidental, clătiți bine cu apă. Dacă lichidul ajunge la ochi, apelați la ajutorul unui medic. Lichidul revărsat al acumulatorului poate duce la iritații sau arsuri ale pielii.
- e) **Nu utilizați un acumulator deteriorat sau modificat.** Acumulatorii deteriorați sau modificați se pot comporta imprevizibil și pot cauza un incendiu, explozie sau rănire.
- f) **Nu expuneți acumulatorul la foc sau la temperaturi ridicate.** Focul sau temperaturile de peste 130 °C (265 °F) pot cauza explozii.
- g) **Urmați toate instrucțiunile referitoare la încărcare și nu încărcați niciodată acumulatorul sau unealta cu acumulator în afara intervalului de temperatură specificat în manualul de instruc-**

țiuni. Încărcarea incorectă sau încărcarea în afara intervalului de temperatură admis poate distruge acumulatorul și crește riscul de incendiu.

24.7 Service

- a) **Pentru repararea unelei electrice adresați-vă numai personalului calificat de specialitate și numai cu piese originale de schimb.** Astfel se garantează păstrarea siguranței unelei electrice.
- b) **Nu faceți niciodată service la acumulatorii deteriorați.** Toate lucrările de întreținere a acumulatorului trebuie efectuate doar de către producător sau de unitățile de service autorizate.

24.8 Instrucțiuni de siguranță pentru fierăstraiele cu lanț

Instrucțiuni de siguranță generale pentru fierăstraiele cu lanț

- a) **Nu apropiați lanțul ferăstrăului de corp atunci când ferăstrăul funcționează.** Înaintea pomirii ferăstrăului asigurați-vă că lanțul nu atinge nimic. În timpul funcționării lanțului de ferăstrău este suficient un singur moment de neatenție, ca îmbrăcămintea sau părți ale corpului să fie prinse de lanț.
- b) **Fierăstrăul cu lanț se va ține întotdeauna cu mâna dreaptă de mânerul posterior iar cu mâna stângă de mânerul frontal.** Ținerea ferăstrăului în poziție de lucru inversă crește riscul de accidentări și nu trebuie utilizată.
- c) **Țineți drijba apucând-o de suprafețele izolate ale mânerului, deoarece lanțul ferăstrăului poate ajunge în contact cu cablurile electrice ascunse sau cu propriul cablu de rețea.** Contactul lanțului ferăstrău cu un cablu străbătut de curent electric poate pune părțile metalice ale utilajului sub tensiune și duce la electrocutare.
- d) **Purtați ochelari de protecție. Se recomandă alt echipament de protecție pentru auz, cap, mâini, picioare și tălpi.** Îmbrăcămintea de protecție adecvată reduce pericolul de accidente datorat materialelor aruncate și atingerii accidentale a lanțului ferăstrăului.
- e) **Nu operați drijba pe un copac, o scară, de pe un acoperiș sau de pe o suprafață instabilă.** La operarea în aceste condiții există pericol de accidentare.

- f) **Asigurați permanent o poziție stabilă și întrebuiințați fierăstrăul cu lanț numai atunci când vă aflați pe un teren rezistent, sigur și uniform.** Suprafețele de sprijin alunecoase sau instabile ar putea cauza pierderea controlului sau a controlului asupra fierăstrăului cu lanț.
- g) **La tăierea unei ramuri aflate sub tensiune, țineți cont că aceasta revine pe traiectoria arcuită.** Atunci când tensiunea din fibrele de lemn este eliberată, ramura tensionată poate îi lovi pe utilizator și/sau fierăstrăul ar scăpa de sub control.
- h) **Acordați o atenție deosebită tăierii lemnului în partea inferioară și arbuștilor.** Materialul subțire poate fi prins în lanțul fierăstrăului și vă poate lovi sau vă poate face să vă pierdeți echilibrul.
- i) **Transportați fierăstrăul cu lanț ținându-l de mânerul frontal, în stare dezactivată, și cu lanțul de fierăstrău îndepărtat de corpul dumneavoastră. La transportarea sau depozitarea fierăstrăului cu lanț întrebuiințați permanent husa de protecție.** Manipularea atentă a fierăstrăului cu lanț reduce posibilitatea contactului întâmplător cu lanțul aflat în mișcare.
- j) **Respectați instrucțiunile de lubrifiere, tensiunea lanțului și înlocuirea șinei port-lanț și a lanțului de fierăstrău.** Un lanț tensionat sau lubrifiat necorespunzător se poate rupe sau poate crește riscul de recul.
- k) **Debitați numai material lemnos. Nu folosiți fierăstrăul cu lanț pentru lucrări diferite de cele pentru care acesta este destinat. Exemplu: Nu folosiți fierăstrăul cu lanț pentru tăiere de metal, material plastic, zidărie sau materiale de construcții; folosiți-l numai pentru tăiere de lemn.** Întrebuiințarea fierăstrăului cu lanț pentru lucrări necorespunzătoare poate duce la situații periculoase.
- l) **Nu încercați să doborâți un copac înainte de a dispune de o cunoaștere clară a tuturor riscurilor și a modalităților de evitare a acestora.** La doborârea copacului pot să apară accidentări grave pentru operator sau persoanele din apropiere.
- m) **Urmați toate instrucțiunile, dacă eliberați lanțul de fierăstrău de acumulările de material, dacă îl depozitați sau efectuați lucrări de întreținere. Asigurați-vă că este oprit comutatorul și că este scos acumulatorul.** O punere în funcțiune neașteptată a motofierăstrăului pe durata îndepărtării acumulărilor de material sau în timpul

lucrărilor de întreținere poate cauza accidente grave.

24.9 Cauzele și evitarea unui recul

Reculul poate să apară atunci când vârful șinei portlanț atinge un obiect sau când lemnul se îndoaie și lanțul fierăstrăului se prinde în tăietură.

Atingerea vârfului șinei poate duce în unele cazuri la o reacție neașteptată și direcționată în spate, la care șina portlanț este orientată în sus și spre utilizator.

Prinderea lanțului de fierăstrău de marginea superioară a șinei portlanț va avea ca impact orientarea rapidă a șinei în direcția utilizatorului.

Fiecare dintre aceste reacții poate duce la pierderea controlului asupra fierăstrăului și posibile răniri grave. Nu vă bazați exclusiv pe dispozitivele de siguranță montate în fierăstrăului cu lanț. Ca utilizator al fierăstrăului cu lanț trebuie să luați diverse măsuri pentru a putea lucra fără accidente și răniri.

Reculul este urmarea unei utilizări necorespunzătoare sau greșite a electroueltei. Prin măsurile de precauție adecvate, acesta poate fi evitat după cum urmează:

- **Țineți ferm fierăstrăul cu ambele mâini, astfel încât degetul mare și celelalte degete să cuprindă mânerul fierăstrăului cu lanț. Poziționați corpul și brațele în așa fel încât să puteți preîntâmpina forțele de recul.** Dacă au fost luate măsurile corespunzătoare, utilizatorul va putea stăpâni forțele de recul. Nu abandonați niciodată fierăstrăul cu lanț.
- **Evitați poziția anormală a corpului și nu debitați deasupra înălțimii umărului.** Astfel se va evita atingerea accidentală cu vârful șinei și se va permite un mai bun control al fierăstrăului cu lanț în situații neașteptate.
- **Întrebuiințați permanent șinele și lanțurile de schimb prescrise de către fabricant.** Șinele de schimb și lanțurile necorespunzătoare pot duce la ruperea lanțului și/sau fenomenul de recul.
- **Respectați indicațiile fabricantului cu privire la ascuțirea și întreținerea lanțului de fierăstrău.** Limitatoarele de adâncime prea scunde sporesc tendința de recul.

www.stihl.com



0458-009-9801-A



0458-009-9801-A